

MEGASAT



CTV 19 Plus

Bedienungsanleitung

Inhaltsverzeichnis

1. Sicherheitshinweise	03
2. Lieferumfang	03
3. Standfußmontage	04
4. Bezeichnungen	
4.1 Front- und Seitenansicht.....	06
4.2 Anschlüsse	07
4.3 Fernbedienung	08
5. Erstinbetriebnahme	09
6. Grundfunktionen	
6.1 Eingangsquelle wählen	10
6.2 Navigation im Hauptmenü.....	10
7. Das Hauptmenü	
7.1 Kanal	11
7.1.1 Sendersuche (Satellit).....	11
7.1.2 Sendersuche (Kabel und Terrestrisch).....	16
7.2 Bild	17
7.3 Ton.....	18
7.4 Zeit	19
7.5 Optionen.....	20
7.6 Sperren.....	21
8. DVD Betrieb	
8.1 Tastenfunktionen im DVD Betrieb.....	22
8.2 DVD Einstellungsmenü.....	23
9. Multimediabetrieb (USB)	
9.1 Fotos	25
9.2 Musik	26
9.3 Filme	27
10. EPG Menü (Programmführer)	28
11. CI+ Schacht zur Pay-TV Erweiterung	29
12. Fehlerbehebung	30
13. Technische Daten	31

1. Sicherheitshinweise

Bitte lesen Sie die Bedienungsanleitung sorgfältig vor Inbetriebnahme des Gerätes. Bei falscher oder unsachgemäßer Handhabung erlischt der Gewährleistungsanspruch.

Netzanschluss: Vor der Inbetriebnahme überprüfen Sie bitte die richtige Betriebsspannung Ihres Stromanschlusses. Die Betriebsspannung des Gerätes beträgt AC 100~240V, 50/60Hz / DC 9-35V.

Überlastung: Überlasten Sie nicht die Wandsteckdose, das Verlängerungskabel oder den Adapter. Verwenden Sie kein beschädigtes Netzkabel oder fassen es mit einer nassen Hand an, da dies zu elektrischen Schlägen führen kann.

Flüssigkeit: Das Gerät darf keinem Tropf-, Spritzwasser oder sonstigen Flüssigkeiten ausgesetzt werden.

Belüftung: Halten Sie die Lüftungsschlitze an der Oberseite des Gerätes frei, um eine ausreichende Luftzirkulation im Gerät zu ermöglichen. Setzen Sie das Gerät keiner direkten Sonneneinstrahlung oder anderen Wärmequellen, wie z.B. einer Heizung aus.

Erstickungsgefahr: Lassen Sie Kinder nicht mit Folien oder anderen Verpackungsteilen spielen, es besteht Erstickungsgefahr.

Reinigung: Stecken Sie das Gerät aus der Steckdose, bevor Sie es reinigen. Reinigen Sie das Gerät mit einem weichen Tuch.

Öffnen des Gerätes: Entfernen Sie nicht das Gehäuse, um das Risiko eines Stromschlags zu vermeiden. Kontaktieren Sie qualifiziertes und lizenziertes Service-Personal, um das Gerät zu reparieren, oder kontaktieren Sie Ihren Händler.

2. Lieferumfang

Bitte überprüfen Sie, ob die folgenden Teile in der Verpackung enthalten sind. Sollten Teile fehlen oder beschädigt sein, wenden Sie sich bitte an Ihren Händler.

- | | |
|-----------------------------|-------------------------------|
| 1. Fernseher | 6. YPbPr Adapter |
| 2. Standfuß inkl. Schrauben | 7. 230/12 Volt Netzteil |
| 3. Fernbedienung | 8. 12 Volt KFZ-Anschlusskabel |
| 4. Batterien | 9. Bedienungsanleitung |
| 5. AV Adapter | |

3. Standfußmontage

1. Für die Montage benötigen Sie folgende Teile

Hinweis:

Bevor Sie den Standfuß montieren, überprüfen Sie bitte ob alle Teile vollständig und keine sichtbaren Schäden vorhanden sind. Wenn ein Teil fehlen sollte oder beschädigt ist, wenden Sie sich bitte an Ihren Fachhändler.

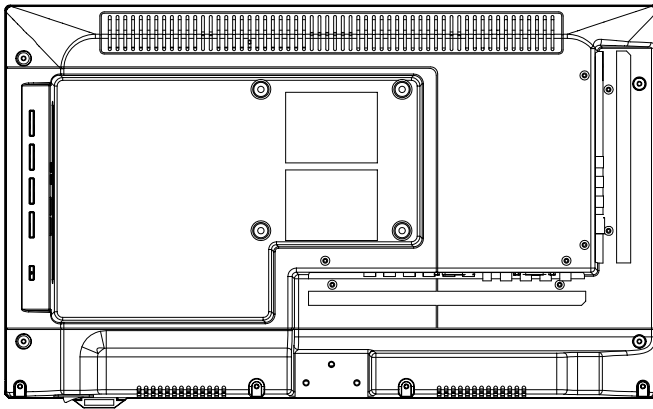

Fernseher

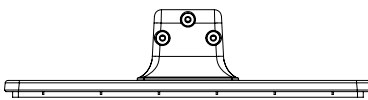

Standfuß



3x Schrauben

3. Standfußmontage

2. So montieren Sie den Standfuß

Legen Sie den Fernseher auf eine flache, weiche Unterlage (z. B. Decke, Schaumstoff, ...) um Schäden am Fernseher, bzw. Display zu vermeiden.

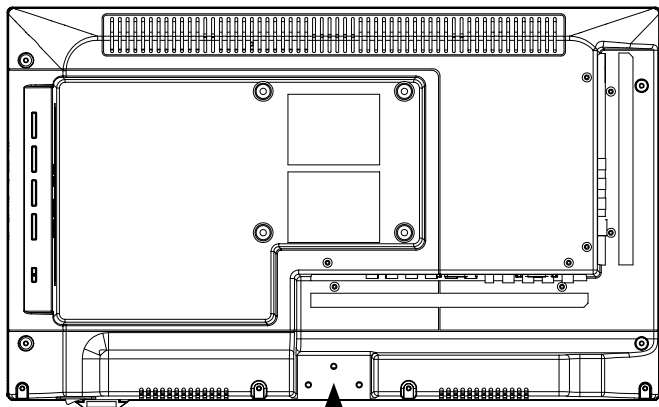

Stecken Sie den Standfuß wie abgebildet an den Fernseher.

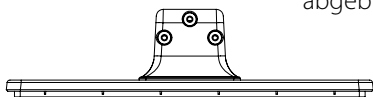

Benutzen Sie einen geeigneten Schraubendreher und befestigen Sie den Standfuß mit den beiliegenden Schrauben. Achten Sie darauf, dass die Schrauben richtig angezogen sind.

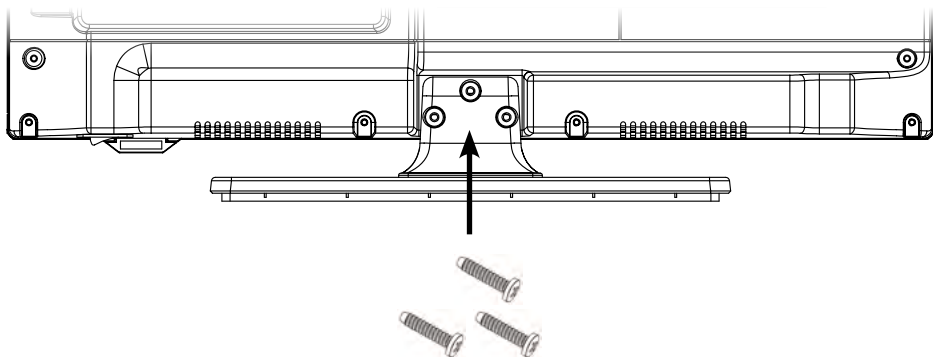

4. Bezeichnungen

4.1 Front und Seitenansicht

Frontansicht

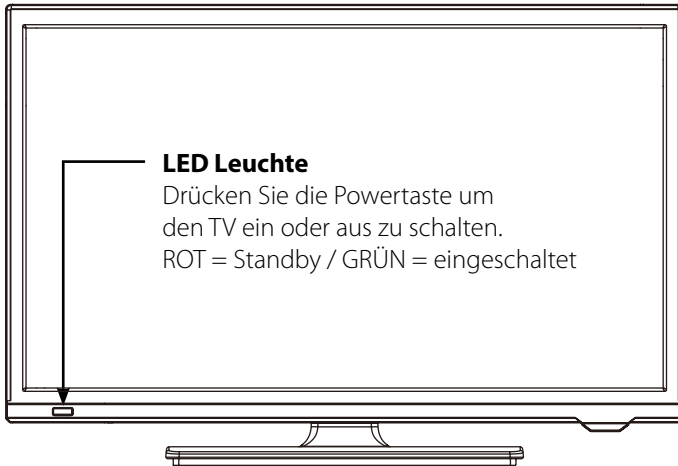

Seitenansicht

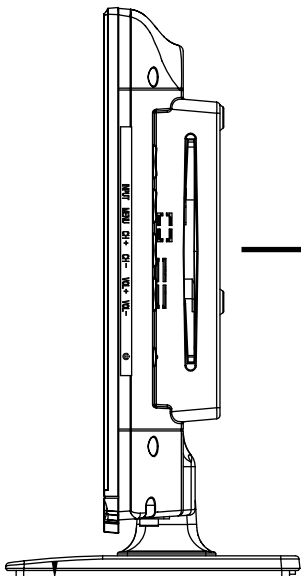

	Wirft die CD/DVD aus.
	Abspielen / Pause im CD/DVD Betrieb.
SOURCE	Drücken Sie die Taste um die Signalquelle zu wählen (z. B. DTV, DVD, HDMI, ...)
MENU	Drücken Sie die Taste um in das Menü zu gelangen.
VOL +/-	Regelt die Lautstärke lauter / leiser.
CH +/-	Schaltet die Programme hoch / runter.
	Schaltet den Fernseher ein, bzw. aus (Standby).

4. Bezeichnungen

4.2 Anschlüsse

Ansicht Unterseite

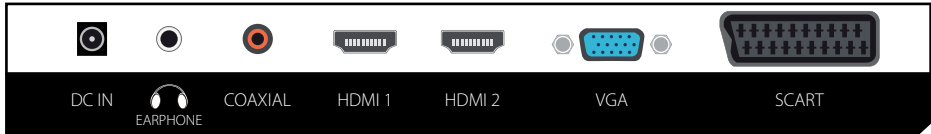

- DC IN** Netzanschluss für 12/230 Volt Netzteil oder 12 Volt Bordspannung.
- EARPHONE** Ausgang für Kopfhörer mit 3,5 mm Klinke
- COAXIAL** Digitaler Audio-Ausgang (koaxial)
- HDMI 1** HDMI Eingang 1
- HDMI 2** HDMI Eingang 2
- VGA** Videoeingang für VGA Signale vom PC
- SCART** Scart Anschluss

Ansicht Seite



- DVB-S2** Eingang für Satellitenantenne (13/18V max. 400 mA)
- RF** Anschluss für DVB-T Antenne oder Kabelfernsehen
- CI** Steckplatz für CI/CI+ Module
- Mini YPbPr** Komponenteneingang über Adapterkabel
- Mini AV** Audio Eingang über Adapterkabel
- PC Audio** Audio Eingang für Tonsignale vom PC
- USB** USB 2.0 Anschluss zur Medienwiedergabe oder zur Aufnahme, bzw. Timeshiftfunktion (optional)

4. Bezeichnungen

4.3 Fernbedienung

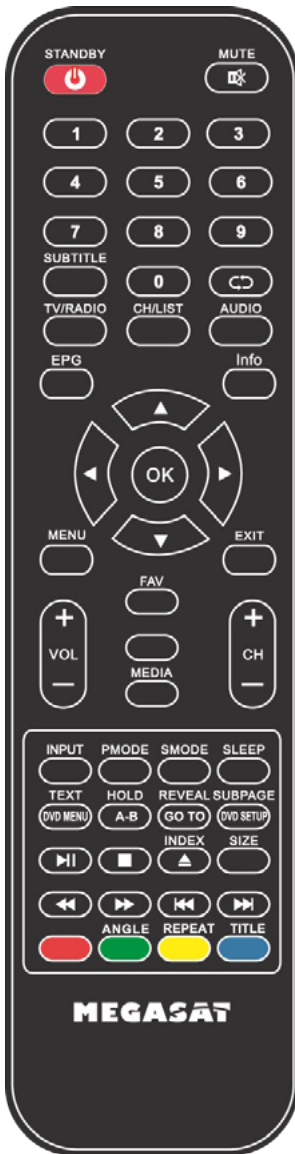

- STANDBY Fernseher ein- / ausschalten
- MUTE Ton stummschalten
- ZIFFERN (0-9) Zur Eingabe von z. B. Programmnummern
- SUBTITLE Blendet den Untertitel ein oder aus (wenn verfügbar)
- ↔ Wechselt zum vorherigen Kanal
- TV/Radio Wechselt zwischen TV und Radio Empfang
- CH/List Öffnet die Kanalliste
- AUDIO Wechselt zu den Audio-Einstellungen
- EPG Elektronischer Programmführer
- INFO Zeigt die Informationen der aktuellen Sendung
- PFEILTASTEN Zur Navigation im Haupt- und DVD-Menü
- OK Um eine Auswahl zu bestätigen / Öffnen der Programmliste
- MENU Öffnet das Hauptmenü
- EXIT Verlässt das Menü
- VOL +/- Lautstärke erhöhen / verringern
- FAV Zeigt die Favoritenliste an (wenn verfügbar)
- MEDIA Wechselt in das Multimediamenü (USB)
- INPUT Signalquelle auswählen
- PMODE Wechselt zwischen den versch. Bildeinstellungen (Standard / Mild / Dynamisch / Persönlich)
- SMODE Wechselt zwischen den versch. Audioeinstellungen (Standard / Musik / Film / Sport / Persönlich)
- SLEEP Automatischer Ausschalttimer einstellen
- TEXT Videotext aufrufen und beenden
- DVD MENU Wechselt in das DVD Menü
- HOLD Stoppt die aktuelle Teletext-Seite
- A-B Wiederholt diverse Abschnitte einer Wiedergabe
- REVEAL Zeigt versteckte Informationen (Wörter) an
- GOTO Wechselt zu gewünschten Kapiteln im DVD Modus
- SUBPAGE Zeigt eine Unterseite weiterer Optionen an
- DVD SETUP Öffnet das DVD Einstellungsmenü
- ▶▶ Start / Pause
- Stopp
- INDEX Ruft die INDEX Seite im DVD Menü auf
- ▲ Wirft die DVD aus (nur im DVD Modus möglich)
- SIZE Vergrößert die Ober- und Unterseite im Videotext
- ◀◀ / ▶▶ Vorwärts spulen / Rückwärts spulen
- ◀◀◀ / ▶▶▶ Vorheriges Kapitel / Nächstes Kapitel
- ANGLE Perspektiveneinstellung im DVD Modus (wenn verfügbar)
- REPEAT Wiederholungstaste im Wiedergabemodus
- TITLE Zeigt Informationen über den aktuellen Titel
- FARBSTASTEN Funktionstasten (werden im jeweiligen Menü beschrieben)

5. Erstinstallation

1. Verbinden den Fernseher mit der Stromversorgung. Der Fernseher befindet sich nun im Standby Modus (LED leuchtet ROT).
2. Drücken Sie anschließend die Power Taste an der Fernbedienung (LED leuchtet GRÜN).
3. Nachdem der Fernseher gestartet ist, erscheint das Erstinstallationsmenü. Sie können nun folgende Einstellungen vornehmen:

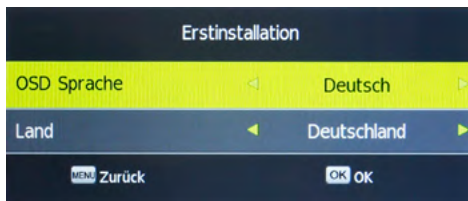

- **OSD Sprache:** Wählen Sie die Sprache des Bildschirmmenüs. Zur Änderung nutzen Sie die ◀ ▶ Tasten.
- **Land:** Wählen Sie das Land. Zur Änderung nutzen Sie die ◀ ▶ Tasten.
- **MENU Taste:** Verlässt das Erstinstallations-Menü.
- **OK Taste:** Bestätigt die Eingabe und wechselt zum nächsten Menü.

TV Anschluss

Wählen Sie zwischen Satellit (DVB-S/S2), Kabel (DVB-C) oder Antennen-Empfang (DVB-T/T2).

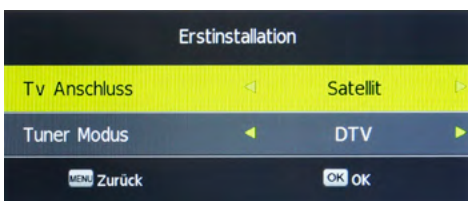

Tuner Modus

Nutzen Sie die ◀ ▶ Tasten um die Empfangsart zu wählen. Je nach Tuner Modus stehen verschiedene Auswahlmöglichkeiten zur Verfügung: Antenne = ATV, DTV // Kabel = ATV, DTV // Satellit = nur DTV

Standardwerte zur Signalsuche

DVB-S/S2 (Satellit)

Satellit: Astra 19.2° Ost
Channel Type: alle
Service Type: alle
Suchmodus: Preset
Unicable: aus

DVB-T/T2 (Terrestrisch)

Keine weiteren Einstellungen notwendig.

DVB-C (Kabel)

Suchmodus: Voll
Symbol Rate: Auto

*Frequenz und Netzwerk ID kann nur im Suchmodus „Netzwerk Scan“ eingestellt werden.

Haben Sie alle Einstellungen vorgenommen, starten Sie den Sendersuchlauf mit OK.

Hinweis: Im Satelliten-Betrieb können Sie die voreingestellte Senderliste laden. Hierzu muss unter Suchmodus „Preset“ ausgewählt sein! Möchten Sie die voreingestellte Senderliste nicht laden, wählen Sie Suchmodus „Auto“.

6. Grundfunktionen

6.1 Eingangsquelle wählen

Drücken Sie die INPUT-Taste auf der Fernbedienung um die Eingangsquelle zu wählen. Nutzen Sie die ▲/▼ Tasten oder die Tasten direkt am TV, um eine Quelle zu wählen. Drücken Sie Enter um zu bestätigen.

Hinweis:

Bevor Sie die Quelle wählen vergewissern Sie sich, dass die Quelle betriebsbereit ist, da sonst kein Signal übertragen wird.



6.2 Navigation im Hauptmenü

Drücken Sie die MENÜ Taste um in das Hauptmenü zu gelangen. Es besteht aus weiteren Untermenüs:

- **Kanal**
- **Bild**
- **Ton**
- **Zeit**
- **Optionen**
- **Sperrungen**

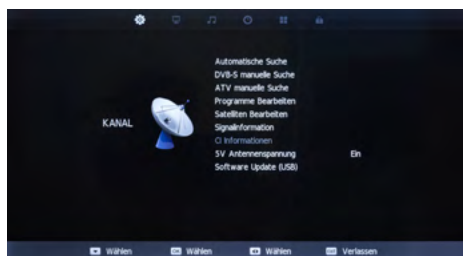

Navigieren Sie mit den ◀ ▶ Tasten durch die einzelnen Untermenüs. Drücken Sie die Enter Taste um in das jeweilige Untermenü zu gelangen. Drücken Sie MENÜ um einen Schritt zurück zu gehen, oder drücken Sie EXIT um das Menü komplett zu verlassen.

7. Das Hauptmenü

7.1 Sendersuche

Im Menüpunkt Kanal können Sie nach neuen Programmen suchen, Programme bearbeiten oder Konfigurationen an Ihrer Empfangsart vornehmen.

Hinweis:

Die Untermenüs der Sendersuche unterscheiden sich je nach dem, was für eine Empfangsart Sie bei der Erstinstallation eingestellt haben (Satellit, Kabel oder Terrestrisch).

7.1.1 Sendersuche (Satellit)

Automatische Suche

Satellit

Wählen Sie den gewünschten Satelliten für den Empfang.

Channel Type

Wählen Sie zwischen freier, verschlüsselter oder allen Kanälen.

Service Typ

Wählen Sie zwischen Alle, DTV (nur TV-Programme) oder Radio (nur Radio-Programme).

Unicable

Drücken Sie OK, um in die Unicable-Einstellungen zu gelangen.

Suchen

Drücken Sie OK, um den Suchvorgang zu starten.

Manuelle Suche

Die manuelle Suche erfolgt auf die gleiche Weise wie die automatische Suche. Allerdings können Sie hier nur nach einem ausgewählten Transponder suchen.

Satelliten Konfiguration	
Satellit	(1/59)Ku_ASTRA 1N,1KR,1...
Channel Type	Alle
Service Type	Alle
Suchmodus	Preset
Unicable	Aus
Suchen	

DVB-S manuelle Suche	
Satellit	(1/59)Ku_ASTRA 1N,1KR,1L,1M
TransPonder	(8/135)10832 H 22000
Unicable	Aus
Netzwerk Scan	Aus
Channel Type	Alle

7. Das Hauptmenü

Programme bearbeiten

Löschen (ROTE Taste)

Wählen Sie mit den Pfeiltasten ein Programm aus und drücken Sie die ROTE Taste um es zu löschen.

Bewegen (GELBE Taste)

Wählen Sie mit den Pfeiltasten ein Programm aus und drücken Sie die GELBE Taste um es zu markieren. Bewegen Sie nun mit den Pfeiltasten das Programm an den gewünschten Programmplatz. Drücken Sie die Enter oder GELBE Taste um zu bestätigen.

Wenn Sie ein Programm markiert haben und drücken eine Ziffer auf der Fernbedienung, werden die jeweiligen Programme getauscht.

Überspringen (BLAUE Taste)

Wählen Sie mit den Pfeiltasten ein Programm aus und drücken Sie die BLAUE Taste um es zu markieren. Wenn Sie die Senderliste „durchblättern“, wird dieses Programm in Zukunft übersprungen.

Favoriten (FAV Taste)

Wählen Sie mit den Pfeiltasten ein Programm aus und drücken Sie die FAV Taste um es als Favorit zu markieren (zu erkennen an einem Herz-Symbol). Wenn Sie von nun an im normalen TV-Betrieb die FAV Taste auf der Fernbedienung drücken, werden nur die Programme angezeigt, die Sie als Favorit markiert haben.



7. Das Hauptmenü

Satellit bearbeiten

In diesem Menü können Sie grundlegende Änderungen Ihrer Satellitenanlage vornehmen, Transponder und Satelliten bearbeiten und hinzufügen.

Satellit löschen (ROTE Taste)

Löscht den ausgewählten Satelliten. Bestätigen Sie den unwiderruflichen Löschvorgang mit OK.

Satellit hinzufügen (GELBE Taste)

Fügen Sie einen neuen Satelliten hinzu. Geben Sie den Namen, den Längen- und Breitengrad und das Band des neuen Satelliten ein. Bestätigen Sie anschließend mit OK.

Satellit		
(01/59)	Ku_ASTRA 1N,1KR,1L,1M	019.2 E
(02/59)	Ku_HOTBIRD 13B,13C,13D	013.0 E
(03/59)	Ku_ASTRA 2E,2F,2G	028.2 E
(04/59)	Ku_ASTRA 3B	023.5 E
(05/59)	Ku_EUTELSAT 9A KA 9A	009.0 E
(06/59)	Ku_NILESAT 101, 10	007.0 W
(07/59)	Ku_EUTELSAT W3A	007.0 E
(08/59)	Ku_EUTELSAT W1	010.0 E
(09/59)	Ku_EUTELSAT SESAT	036.0 E
(10/59)	Ku_EUTELSAT 16A	016.0 E

• Satelliten löschen • Satelliten hinzufügen

Wählen OK OK MENU Zurück

Um einen Satelliten zu bearbeiten, wählen Sie diesen aus und bestätigen mit OK.

Um die jeweiligen Daten zu ändern nutzen Sie die ◀ ▶ Tasten.

Drücken Sie anschließend MENU um die Änderungen zu speichern und das Menü zu verlassen.

Satellit	
Satellitenname	ASTRA 1N,1KR,...
Orbit Position	019.2 E
LNB Type	Universal
DiSEqC1.0	LNB 1
DiSEqC1.1	Aus
Ton 22KHz	Auto
Transponder	
Unicable Einstellungen	Aus
Motor	Aus
Band	Ku

Nummer eingeben

Wählen MENU Zurück

7. Das Hauptmenü

Transponder

Transponder löschen (ROTE Taste)

Löscht den ausgewählten Transponder. Bestätigen Sie den unwiderruflichen Löschvorgang mit OK.

Transponder hinzufügen (GELBE Taste)

Fügen Sie einen neuen Transponder hinzu. Geben Sie die Frequenz, die Symbolrate und die Polarität des neuen Transponders ein. Bestätigen Sie anschließend mit OK.

Bearbeiten (OK Taste)

Ändern Sie die Frequenz, die Symbolrate und die Polarität des ausgewählten Transponders. Bestätigen Sie anschließend mit OK.



Satellit	
(01/134)	10729V22000
(02/134)	10744H22000
(03/134)	10758V22000
(04/134)	10773H22000
(05/134)	10788V22000
(06/134)	10803H22000
(07/134)	10818V22000
(08/134)	10832H22000
(09/134)	10847V22000
(10/134)	10876V22000

Drücken Sie anschließend MENU um die Änderungen zu speichern und das Menü zu verlassen.

Hinweis:

Wenn neue Sender verfügbar sind, diese sich aber nicht in Ihrer TV Liste befinden, gehen Sie wie folgt vor:

1. Finden Sie die Frequenz des neuen Senders heraus (z. B. auf „www.satindex.de“).
2. Gehen Sie in das Hauptmenü **Kanal** -> **Satelliten bearbeiten**.
3. Wählen Sie den Satelliten (z. B. Astra 19.2 E) und bestätigen Sie mit OK.
4. Wechseln Sie in das Untermenü „Transponder“ und drücken Sie die GELBE Taste um einen neuen Transponder hinzuzufügen.
5. Geben Sie die Daten entsprechend ein (z. B. 12.188 H 27.500). Drücken Sie anschließend MENU um die Änderungen zu speichern und das Menü zu verlassen.
6. Gehen Sie nun in die manuelle Sendersuche und wählen Sie nach diesen Transponder um neue Sender zu finden.

7. Das Hauptmenü

Signalinformationen

In diesem Menü sehen Sie diverse Informationen über den jeweiligen Transponder, bzw. Sender. Signalqualität und -pegel können hier abgelesen werden.



CI Informationen

In diesem Menü erhalten Sie Informationen über das eingesteckte CI Modul, bzw. über die Smartcard (falls vorhanden).

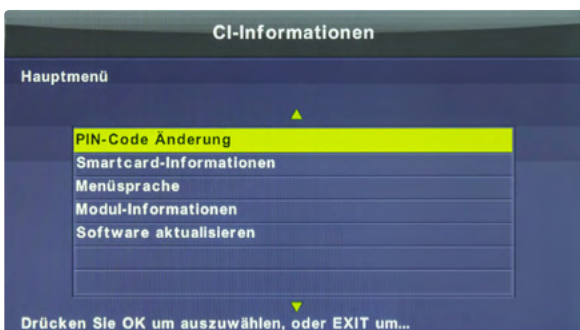

Hinweis:

Die CI Informationen sind nur aktiv, wenn ein CI Modul eingesteckt ist (siehe Seite 29).

7. Das Hauptmenü

7.1.2 Sendersuche (Kabel und Terrestrisch)

Bevor Sie eine Sendersuche starten vergewissern Sie sich, dass Sie sich auf der richtigen Eingangsquelle befinden. Drücken Sie hierzu die INPUT Taste auf der Fernbedienung und wählen Sie den Punkt „Antenne oder Kabel“.

Automatische Suche

Wählen Sie das gewünschte Land und bestätigen Sie mit OK.

Anschließend wird automatisch nach verfügbaren Sendern gesucht.

DVB-T manuelle Suche

Bei DVB-T/T2 können Sie hier manuell nach Sendern suchen.



ATV (DVB-C) manuelle Suche

Bei Kabelfernsehen können Sie hier manuell nach Sendern suchen.

Programme bearbeiten

Siehe „Programme bearbeiten“ auf Seite 12.

Signalinformation

Siehe „Signalinformation“ auf Seite 15.



CI Informationen

Siehe „CI Informationen“ auf Seite 15.

5V Aktivantenne

Wählen Sie EIN, wenn Sie eine aktive DVB-T Antenne ohne eigene Stromversorgung verwenden.

LCN

LCN ist eine automatische Sendersortierung. Diese Funktion ist nicht bei jedem Kabelanbieter oder in jeder Region verfügbar.

Software Update (USB)

Kopieren Sie die Firmware auf einen geeigneten USB Stick und stecken Sie diesen in die USB Buchse des TVs. Wählen Sie „Software Update (USB)“ um die Firmware zu aktualisieren.

7. Das Hauptmenü

7.2 Bild

Im Menüpunkt Bild können Sie grundlegende Einstellungen über das TV Bild vornehmen. Nutzen Sie voreingestellte Einstellungen oder legen Sie Ihre eigenen Werte fest.

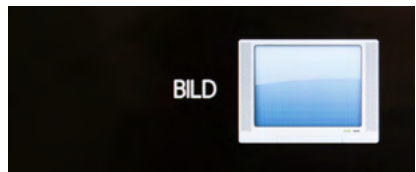

Bildmodus	Wählen Sie eine voreingestellte Bildeinstellung
Kontrast	Stellen Sie den Kontrastwert ein
Helligkeit	Stellen Sie den Helligkeitswert ein
Farbe	Stellen Sie den Farbwert ein
Farbton	Stellen Sie den Farbton ein
Schärfe	Stellen Sie die Schärfe ein
Farbtemperatur	Stellen Sie die Farbtemperatur ein
Bildformat	Stellen Sie das Bildformat ein
Rauschunterdr.	Stellen Sie die Rauschunterdrückung ein
Dynamic CR	Dynamisches Kompressionsverhältnis

Hinweis:

Die Einstellungen wie Kontrast, Helligkeit, usw. können nur bearbeitet werden, wenn Sie sich bei den Bildeinstellungen im Modus „Persönlich“ befinden.

7. Das Hauptmenü

7.3 Ton

Im Menüpunkt Ton können Sie grundlegende Einstellungen über den Ton vornehmen. Nutzen Sie voreingestellte Einstellungen oder legen Sie Ihre eigenen Werte fest.



Tonmodus	Wählen Sie ein voreingestellten Tonmodus.
120 Hz	Stellen Sie hier den gewünschten Wert ein.
500 Hz	Stellen Sie hier den gewünschten Wert ein.
1,5 KHz	Stellen Sie hier den gewünschten Wert ein.
5 KHz	Stellen Sie hier den gewünschten Wert ein.
10 KHz	Stellen Sie hier den gewünschten Wert ein.
Balance	Stellen Sie die Balance zwischen rechten und linken Kanal ein
Auto. Lautst.	Stellen Sie auf EIN, um bei leiseren Sendern die Lautstärke automatisch anzupassen.
Sourround Sound	Aktivieren Sie hier den Sourround Sound Modus.
SPDIF Modus	Wählen Sie zwischen PCM, Auto und Aus.
AD Auswahl	Diese Option ist für sehgeschwächte Personen. Bei Aktivierung werden Szenen ohne Ton durch einen Sprecher beschrieben. (abhängig vom jeweiligen Sender, bzw. Sendung)

Hinweis:

Die Einstellungen vom 120 Hz bis 10 KHz Bereich (Höhen, Mitten, Tiefen) können nur bearbeitet werden, wenn Sie sich beim Tonmodus „Persönlich“ befinden.

7. Das Hauptmenü

7.4 Zeit

Im Menüpunkt Uhrzeit können Sie die Uhrzeit des Fernsehers sowie diverse andere automatische Funktionen einstellen.



- Uhr** Stellen Sie hier die aktuelle Uhrzeit und das Datum ein.
- Ausschaltzeit** Stellen Sie hier die Uhrzeit ein, wann sich der TV selbstständig ausschalten soll.
- Einschaltzeit** Stellen Sie hier die Uhrzeit ein, wann sich der TV selbstständig einschalten soll.
- Einschlaf-Timer** Stellen Sie die Minuten ein, wann sich der Fernseher automatisch ausschalten soll. Wählen Sie zwischen Aus, 10, 20, 30, 60, 90, 120, 180, oder 240 Minuten. Diese Funktion können Sie auch über die SLEEP Taste auf der Fernbedienung erreichen (drücken Sie die SLEEP Taste mehrfach um zwischen den Zeiten zu wechseln).
- Auto Standby** Stellen Sie die Stunden ein, nachdem sich der Fernseher automatisch abschalten soll, wenn keine Bedienung am Gerät oder an der Fernbedienung erfolgt. Wählen Sie zwischen AUS, 3, 4 oder 5 Std.
- Zeitzone** Wählen Sie die Zeitzone in der Sie sich befinden.
- OSD Timer** Stellen Sie die Sekunden ein, wie lange das Bildschirmmenü eingeblendet bleiben soll. Wählen Sie zwischen Aus, 5, 10, 15, 20, 25 oder 30 Sekunden.

7. Das Hauptmenü

7.5 Optionen

Im Menüpunkt Konfiguration können Sie grundlegende Einstellungen des Fernsehers vornehmen.

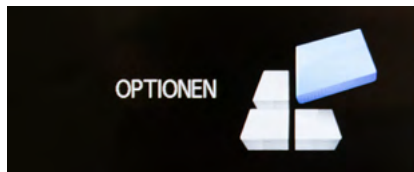

- OSD Sprache** Wählen Sie die Sprache des Bildschirmmenüs
- Audio Sprache** Wählen Sie die bevorzugte Audiosprache der TV Sender
- Untertitelspr.** Wählen Sie die bevorzugte Untertitelsprache der TV Sender
- Hörgeschädigt** Wählen Sie zwischen EIN / AUS
- Zurücksetzen** Setzt den Fernseher zurück in die Werkseinstellung. Alle Daten die Sie vorgenommen haben gehen hierbei verloren.
- HDMI CEC** Bei Aktivierung können Geräte, die per HDMI am Fernseher angeschlossen sind, mit dem Fernseher kommunizieren. Dabei kann entweder der Fernseher die angeschlossenen Geräte (eingeschränkt) steuern oder umgekehrt.
- Erstinstallation** Starten Sie die Erstinstallation des Fernsehers (siehe Seite 9)
- ECO Modus** Wählen Sie zwischen Home Mode (Energiearmer Modus) oder Shop Mode (höherer Stromverbrauch)
- Blauer Bildschirm** Zeigt einen blauen Bildschirm als Hintergrundfarbe.
- Mirrir Enable** Spiegelt das TV Bild (vertikal).

7. Das Hauptmenü

7.6 Sperren

Im Menüpunkt Schutz können Passwörter zur Sendersperre vergeben, einen Jugendschutz hinzufügen oder einen Hotelmodus konfigurieren.

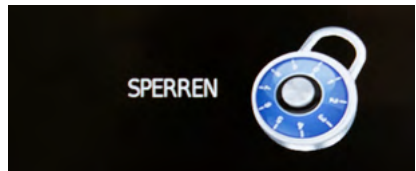

System sperren Wählen Sie EIN, um die Passwortsperre zu aktivieren.
Das Standardpasswort ist: **0000**

Password ändern Ändern Sie das Standardpasswort. Geben Sie zunächst das aktuelle Passwort ein, anschließend ein neues. Dieses müssen Sie nochmals wiederholen.

Sender sperren Wählen Sie die Sender aus, die Sie sperren möchten. Wechseln Sie mit den Pfeiltasten auf das jeweilige Programm und drücken Sie die GRÜNE Taste um ein Programm zu sperren.

Jugendschutz Wählen Sie die Altersstufe zwischen 3 und 18 Jahren. Sollte ein Programm die Altersstufe überschreiten, wird das Passwort benötigt, um den Sender freizuschalten. Achtung: Diese Funktion ist abhängig vom jeweiligen Sender.

Tastensperre Aktivieren oder deaktivieren Sie die Tastensperre.

Hotel Mode In den Hotелеinstellungen können Sie den Fernseher so konfigurieren, dass Unbefugte keinen Zugriff auf bestimmte Funktionen haben.

Hotel Mode: Aktivieren oder deaktivieren Sie den Hotel Mode.

Quelle sperren: Sperrt beliebige Eingangsquellen

Standardquelle: Wählen Sie die Quelle, mit der der TV starten soll.

DTV Channel Type: Wählen Sie ob mit DTV oder Radio gestartet werden soll

Standardprogramm: Wählen Sie mit welchem Kanal gestartet werden soll

Max Lautstärke: Wählen Sie die maximal einstellbare Lautstärke.

Default Lautstärke: Wählen Sie die Lautstärke, mit der der TV starten soll.

Sperre löschen: Löscht alle Hotel Einstellungen.

8. DVD Betrieb

Im DVD Menü können Sie DVDs oder CDs abspielen. Drücken Sie zunächst die INPUT Taste auf der Fernbedienung und wählen Sie die DVD Quelle. Legen Sie nun eine Disc mit der beschriebenen Seite in Richtung Bildschirm ein. Die DVD wird automatisch eingezogen. Sollte die DVD falsch herum eingelegt werden, wird Sie wieder ausgeworfen. Nach erfolgreicher Erkennung wird die CD/DVD gestartet.



Folgende Videoformate können gelesen werden:

DVD / DVD+R/+RW / DVD-R/-RW / VCD / CD / CD-R/-RW

Hinweis:

Alle CDs oder DVDs müssen sich in einem der oben genannten Video-Formate befinden. Wir geben keine Garantie, dass selbst erstellte Video-CDs oder -DVDs gelesen werden können.

8.1 Tastenfunktionen im DVD Betrieb

▲▼◀▶	Nutzen Sie die Pfeiltasten um im DVD Menü zu navigieren.
1 - 9	Zum auswählen eines Kapitels oder zur Nummerneingabe.
D.SET	Mit dieser Taste gelangen Sie in die DVD System Einstellungen.
D.MENU	Mit dieser Taste können Sie das DVD Hauptmenü aufrufen.
D.DISP	Zeigt Informationen zur eingelegten DVD an
GOTO	Wechselt zu gewünschten Kapiteln im DVD Modus
▲	Wirft die DVD aus (nur im DVD Modus möglich)
REPEAT	Wiederholungstaste im Wiedergabemodus
A-B	Diverse Wiederholungsmöglichkeiten
ANGLE	Perspektiveneinstellung im DVD Modus (wenn verfügbar)
◀◀ / ▶▶	Wechselt zum vorherigen oder nächsten Kapitel.
◀◀ / ▶▶	Spult das Video vor oder zurück.
▶ 	Startet oder pausiert das Video.
■	Stoppt das Video.

8. DVD Betrieb

8.2 DVD Einstellungsmenü

Um grundlegende Einstellungen im DVD Menü vorzunehmen drücken Sie die Taste „DVD Setup“. Anschließend öffnet sich das DVD Einstellungsmenü.

Allgemeine Einstellungen

Bildformat

Definieren Sie das passende Bildformat. Wählen Sie zwischen 4:3 PS, 4:3 LB und 16:9.

Sprache

Wählen Sie hier die DVD Menüsprache.

Resume

Wenn Sie diese Funktion aktivieren (EIN), merkt sich der DVD Spieler den Zeitpunkt des Filmes, bei dem Sie abgeschaltet haben. Sie können dann zu einem späteren Zeitpunkt die Wiedergabe fortsetzen. Diese Funktion ist nur gewährleistet, wenn die DVD nicht aus dem Laufwerk entfernt wird.

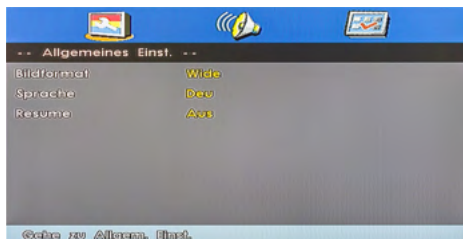

Lautsprechereinstellungen (Downmix)

LT/RT

Eine Disc mit einer Multikanal Tonspur wird als Ausgangssignal in den linken und rechten Kanal verteilt.

Stereo

Eine Disc mit einer Multikanal Tonspur wird als Ausgangssignal in Stereo umgewandelt.



8. DVD Betrieb

Einstellungen (Dieses Menü ist nur aktiv, wenn keine DVD eingelegt ist.)

TV Typ

Wählen Sie zwischen PAL, Multi oder NTSC. In Europa ist PAL die Standardeinstellung.

Audio

Wählen Sie die bevorzugte Audiosprache der DVD (falls auf der Disc vorhanden).



Untertitel

Wählen Sie die bevorzugte Untertitelsprache der DVD (falls auf der Disc vorhanden).

Discmenü

Wählen Sie die bevorzugte Menüsprache der DVD (falls auf der Disc vorhanden).

Sperrt

Vergeben Sie eine gewünschte Altersstufe. Wenn Sie z.B. Altersstufe 3 wählen und eine DVD mit Altersstufe 8 einlegen, werden Sie aufgefordert ein Passwort einzugeben.

Passwort

Das Passwort für die Altersstufe können Sie beliebig ändern. Geben Sie zunächst das alte Passwort ein (Standard: 123456). Anschließend können Sie ein neues Passwort vergeben.

Reset

Wenn Sie diesen Punkt bestätigen, werden alle Einstellungen des Menüs zurückgesetzt.

9. Multimediabetrieb (USB)

Sie können über ihren Fernseher Multi-mediateilen, wie z. B. Fotos, Musik, Filme oder eBooks wiedergeben. Stecken Sie einen geeigneten USB Stick oder externe Festplatte in den USB Anschluss. Drücken Sie auf der Fernbedienung INPUT und wechseln Sie mit den Pfeiltasten auf MEDIEN.



9.1 Foto

Wechseln Sie in das Menü „Fotos“, anschließend erscheint das Foto-Menü mit der Ordner-Struktur. Wechseln Sie mit der Enter Taste in den Hauptordner **C**, anschließend werden alle Fotos vom USB Gerät angezeigt. Navigieren Sie mit den Pfeiltasten auf ein gewünschtes Foto. Eine kleine Vorschau, sowie diverse Daten des Fotos werden direkt in der Mitte des Bildschirms angezeigt. Um eine Diashow zu starten, markieren Sie mit der Enter Taste alle Bilder die Sie sich anschauen möchten. Markieren Sie keine Bilder, werden alle Bilder wiedergegeben. Starten Sie die Diashow mit der ►|| Taste.

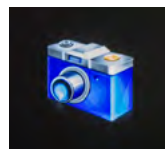

Erklärung der Symbole im Wiedergabemodus

	Pausiert die aktuelle Wiedergabe.
◀◀	Vorheriges Bild in der Wiedergabeliste anzeigen.
▶▶	Nächstes Bild in der Wiedergabeliste anzeigen.
■	Stoppt die Diashow.
↻	Wiederholt die Diashow.
🎵	Spielt Musik zur Diashow ab (sofern sich Musik auf dem USB Stick befindet).
📁	Zeigt die aktuelle Playlist an.
📄	Zeigt die Wiedergabeliste an.
🔄	Dreht das Bild im Uhrzeigersinn um 90°.
🔄	Dreht das Bild gegen Uhrzeigersinn um 90°.
🔍	Vergößert das Bild.
📏	Verkleinert das Bild.
📏	Bewegt das Bild. Nutzen Sie hierzu die Pfeiltasten auf der Fernbedienung.

9. Multimediabetrieb (USB)

9.2 Musik

Wechseln Sie in das Menü „Musik“, anschließend erscheint das Musik-Menü mit der Ordner-Struktur. Wechseln Sie mit der Enter Taste in den Hauptordner **C**, anschließend werden alle Musik Dateien vom USB Gerät angezeigt.

Navigieren Sie mit den Pfeiltasten auf eine gewünschte Musikdatei.

Eine kleine Vorschau wie Titel oder Interpret werden auf dem Bildschirm angezeigt.

Um die Wiedergabeliste zu starten, markieren Sie mit der Enter Taste alle Musikdateien die Sie hören möchten. Markieren Sie keine Musikdateien, werden alle Musikdateien wiedergegeben. Starten Sie die Wiedergabeliste mit der **▶||** Taste.



Erklärung der Symbole im Wiedergabemodus

	Pausiert die aktuelle Wiedergabe.
◀◀	Spult den aktuellen Titel zurück.
▶▶	Spult den aktuellen Titel vor.
◀◀	Vorheriger Titel der Wiedergabeliste wiedergeben.
▶▶	Nächster Titel der Wiedergabeliste wiedergeben.
■	Stoppt die Wiedergabe.
↺↻	Wiederholt die Wiedergabeliste.
🔊	Schaltet die Lautstärke auf Stumm.
☰	Zeigt die aktuelle Playlist an.
ⓘ	Zeigt die Informationen über den aktuellen Titel an.
🕒	Wechseln Sie zu einer bestimmten Zeit des aktuellen Titels.

9. Multimediabetrieb (USB)

9.3 Film

Wechseln Sie in das Menü „Film“, anschließend erscheint das Film-Menü mit der Ordner-Struktur. Wechseln Sie mit der Enter Taste in den Hauptordner **C**, anschließend werden alle Filmdateien vom USB Gerät angezeigt.

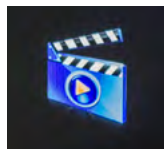

Navigieren Sie mit den Pfeiltasten auf eine gewünschte Filmdatei. Eine kleine Vorschau sowie diverse Informationen werden auf dem Bildschirm angezeigt. Um die Wiedergabeliste zu starten, markieren Sie mit der Enter Taste alle Filmdateien die Sie sehen möchten. Markieren Sie keine Filmdatei, werden alle Filmdateien wiedergegeben. Starten Sie die Wiedergabeliste mit der ►|| Taste.

Erklärung der Symbole im Wiedergabemodus

	Pausiert die aktuelle Wiedergabe.
◀◀	Spult den aktuellen Film zurück.
▶▶	Spult den aktuellen Film vor.
◀◀	Vorheriger Film der Wiedergabeliste wiedergeben.
▶▶	Nächster Film der Wiedergabeliste wiedergeben.
■	Stoppt die Wiedergabe.
Aa	Wechseln Sie die Schriftart.
↺↻	Wiederholt die Wiedergabeliste.
↺↻ AB	Stellen Sie die A-B-Wiederholung ein.
☰	Zeigt die aktuelle Playlist an.
i	Zeigt die Informationen über das aktuelle Video an.
▶	Spielt das Video in Zeitlupe ab.
▶▶	Spielt das Video Bild für Bild ab (ein Tastendruck = ein Bild vorwärts).
🕒	Wechseln Sie zu einer bestimmten Zeit des aktuellen Videos.
🔍	Vergrößert das Video.
🔍	Verkleinert das Video.
⚙️	Ändert das Videoformat.
⬅️➡️	Bewegt das Video. Nutzen Sie hierzu die Pfeiltasten auf der Fernbedienung.

10. EPG Menü (Programmführer)

Im Elektronischen Programmführer können Sie eine 7-Tage Vorschau aller Sender sehen (soweit der jeweilige Sender dies zur Verfügung stellt). Nutzen Sie die Pfeiltasten auf der Fernbedienung, um zwischen Programmen und Sendungen zu navigieren.

Programmführer		
01 Aug 2017	09:05-09:55	01 Aug 2017 09:20
Fernsehserie Deutschland 2017 Helen kann Arne zunächst davon abhalten, Dr. Busch wegen des Plagiats in dessen Doktorarbeit anzuschwärzen. Doch als Dr. Busch ihm die Zusammenarbeit verweigert, gibt Arne "LünePlag" doch den entscheidenden Wink. Gunter fleht um Merles Beistand in seiner Alkoholkrise. Sie legt Gunter eine Therapie nahe, was diesen gleich wieder auf die Palme bringt. Sigrid zeigt Peer die Schwachstelle in Burckhardts Charakter auf. So kann Peer ihm gemeinsam mit Hannes eine Falle stellen. Patrick lässt seinen Frust wegen Gunter an Jacqueline aus. Johanna findet		
01 Aug		
1 Das Erste HD	09:05-09:55	Rote Rosen (2472)
2 ZDF HD	09:55-10:44	Sturm der Liebe (2735)
3 RTL Television	10:44-10:45	Tagesschau
4 RTL2	10:45-11:15	Meister des Alltags
5 SAT.1	11:15-12:00	Paarduell
6 kabel eins	12:00-12:15	Tagesschau
7 ProSieben	12:15-13:00	ARD-Buffer
8 VOX	13:00-14:00	ZDF-Mittagsmagazin
<input checked="" type="checkbox"/> Anzeigen		
Film Wiedergabe	Vorheriger Tag	Nächster Tag <input type="checkbox"/> Wählen

Erklärung der Tasten

- Zeigt mehr Informationen zur TV Sendung
- ▶▶ Wechselt zum nächsten Tag
- ◀◀ Wechselt zum vorherigen Tag

Hinweis:

Es kann vorkommen, dass die Programmzeitschrift keine oder nur teilweise Informationen bereitstellt. Es kann einige Minuten dauern bis die Daten aktualisiert werden.

11. CI+ Schacht zur Pay-TV Erweiterung

Sie können mit dem Fernseher nicht nur frei empfangbare (Free to Air) Programme, sondern auch verschlüsselte Programme empfangen, sofern Sie im Besitz einer Smartcard und eines CI-Moduls des jeweiligen Programmanbieters sind.

1. Einsetzen des CI Moduls:

Das Modul muss nur 2-3 cm in den CI+ Schacht gesteckt werden. Damit das CAM-Modul richtig einrastet, müssen Sie es am Ende etwas fester eindrücken. Dabei spüren Sie einen leichten Widerstand.

2. Einsetzen der Smartcard:

Stecken Sie die Smartcard vorsichtig in das CI Modul. Achten Sie darauf, dass der goldene Chip der Smartcard nach oben zeigt.

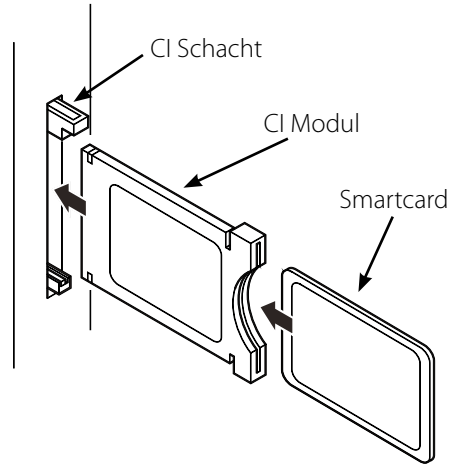

Hinweis:

- Bitte installieren Sie das CI+ Modul nachdem Sie den Sendersuchlauf abgeschlossen und alle anderen Einstellungen vorgenommen haben.
- Bei der ersten Verwendung kann es einige Minuten dauern, bis Modul und Smartcard aktiviert werden. Das Modul überprüft die Aktivierung ggf. bei jedem Einschalten des Fernseher erneut.
- Wird ein CI+ Modul verwendet, kann der Fernsehsender die Aufnahme/Timeshift von Sendungen verbieten oder (zeitlich) einschränken. Aufnahmen von Sendern, die CI+ benötigen, werden verschlüsselt auf dem USB-Gerät abgelegt. Die Aufnahmen können nicht auf andere Geräte übertragen werden. Die Einschränkungen bei der Aufnahme werden von den Fernsehsendern bestimmt, Gerätehersteller müssen sich an die Vorgaben halten.
- Das CI+ Modul kann Bildschirmeinblendungen erzeugen. Bitte lesen Sie dazu das Handbuch des Moduls.

12. Fehlerbehebung

Lesen Sie bitte die folgenden Informationen, um die mögliche Ursache zu einem Problem herauszufinden, bevor Sie sich an den Kundendienst wenden.

TV lässt sich nicht einschalten	<ul style="list-style-type: none">• Überprüfen Sie, ob das Stromkabel korrekt an der Steckdose und dem Stromadapter angeschlossen ist.• Überprüfen Sie, ob das Kabel des Stromadapters korrekt am TV Gerät angeschlossen ist.• Der elektronische Schaltkreis wurde evtl. zurückgesetzt. Ziehen Sie das Netzteil aus der Steckdose, warten Sie 1 Minute, und schließen Sie dann den Stecker wieder an.
Kein Bild	<ul style="list-style-type: none">• Überprüfen Sie, ob das Antennenkabel korrekt angeschlossen ist.• Überprüfen Sie, ob der richtige Eingang ausgewählt wurde; verwenden Sie die Taste INPUT.• Überprüfen Sie die Helligkeit- und Kontrasteinstellungen im Bildeinstellungen.
Kein Ton	<ul style="list-style-type: none">• Überprüfen Sie, ob der Ton ausgeschaltet oder die Stummschaltung aktiviert ist (MUTE).• Erhöhen Sie vorsichtig die Lautstärke.• Prüfen Sie, ob die Audio-Kabel an den korrekten Eingängen angeschlossen sind.
Schlechte Bildqualität	<ul style="list-style-type: none">• Prüfen Sie, ob der korrekte Eingang ausgewählt ist; verwenden Sie die Taste INPUT.• Überprüfen Sie die Verbindung zum Fernsehgerät.• Überprüfen Sie die Videoeinstellungen.
Fernbedienung reagiert nicht	<ul style="list-style-type: none">• Wechseln Sie die Batterien.• Benutzen Sie die Fernbedienung in der spezifizierten Reichweite (max. 5 Meter und 30°)• Vermeiden Sie direkte Lichteinstrahlung in den Infrarotsensor.

13. Technische Daten

Display	LED Display (Pixelklasse 1)
Bildschirmgröße	19,5 Zoll (49,5 cm)
Auflösung	1366 x 768 Pixel
Kontrastverhältnis	3000 : 1
Helligkeitswert	180 cd/m ²
Betrachtungswinkel	178° (horizontal) / 178° (vertikal)
Tuner	DVB-S / -S2 / -C / -T / -T2 (H.265/HEVC)
Antennenimpedanz	75 Ω
CI+ Slot (HD+ ready)	ja
USB Anschluss	ja
Fotos Abspielformate	JPG, JPEG, BMP, PNG
Musik Abspielformate	MP3, WMA, M4A, AAC
Filme Abspielformate	MPEG 1-4, AVI, TS, MOV, MKV, DAT, MP4, VOB, RM, RMVB
DVD-Player	ja
Abspielformate DVD	DVD-R/-RW/+R/+RW, VCD, CD, CD-R/-RW
PC Anschluss (D-Sub)	ja
Audio Ausgang (S/PDIF)	ja
Kopfhörer Ausgang (3,5 mm Klinke)	ja
PC Audio Eingang (3,5 mm Klinke)	ja
HDMI Anschluss	ja (2x)
Scart Anschluss	ja
Video/Audio (3,5 mm Klinke)	ja
YPbPr (3,5 mm Klinke)	ja
Antenneneingang (DVB-S)	ja
Antenneneingang (DVB-T / -C)	ja
Lautsprecher	ja (2x 3 Watt)
VESA Standard	100 x 100 mm
Spannungsversorgung	AC 100-240 Volt, 50/60 Hz / DC 9-35 Volt
Stromverbrauch im Betrieb	max. 23 Watt
Stromverbrauch im Standby	< 0,5 Watt
Energieeffizienzklasse	A
Abmessungen ohne Fuß (B/H/T)	463 x 285 x 65 mm
Abmessungen mit Fuß (B/H/T)	463 x 309 x 160 mm
Gewicht (netto/brutto)	3,0 kg / 4,0 kg

Hinweis:

Gewicht und Abmessungen sind nicht die absolut exakten Werte. Technische Details können jederzeit ohne vorherige Ankündigung geändert werden.

Konformitätsinformation

Hiermit erklärt die Firma Megasat Werke GmbH, dass sich folgendes Gerät in Übereinstimmung mit den grundlegenden Anforderungen und den übrigen einschlägigen Bestimmungen der Richtlinie 2014/30/EU und 2014/35/EU befindet:

Megasat CTV 19 Plus (Art.-Nr. 240072)

Die Konformitätserklärung zu diesen Produkten liegt der Firma vor:
Megasat Werke GmbH, Industriestraße 4a, D-97618 Niederlauer

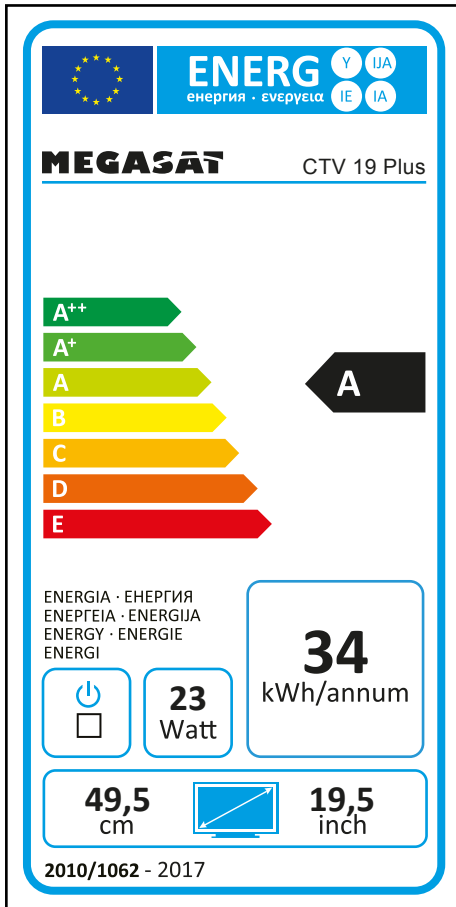

WEEE Reg.-Nr. DE70592344



Version 1.0 (August 2017) // Technische Änderungen, Druckfehler und Irrtümer vorbehalten.
Megasat Werke GmbH | Industriestraße 4a | D-97618 Niederlauer | www.megasat.tv | info@megasat.tv

MEGASAT



CTV 19 Plus

User manual

Content

1. Safety instructions	03
2. Delivery	03
3. Stand assembly	04
4. Designations	
4.1 Front and side view.....	06
4.2 Connections.....	07
4.3 Remote control.....	08
5. First installation	09
6. Basic functions	
6.1 Select input source.....	10
6.2 Navigation in the main menu.....	10
7. The Main Menu	
7.1 Channel.....	11
7.1.1 Channel search (Satellit).....	11
7.1.2 Channel search (Cable and Terrestrial).....	16
7.2 Picture.....	17
7.3 Sound.....	18
7.4 Time.....	19
7.5 Options.....	20
7.6 Lock.....	21
8. DVD operation	
8.1 Key functions in DVD mode.....	22
8.2 DVD settings menu.....	23
9. Multimedia operation (USB)	
9.1 Photos.....	25
9.2 Music.....	26
9.3 Movies.....	27
10. EPG Menu (Programm Guide)	28
11. CI+ slot for pay TV expansion	29
12. Troubleshooting	30
13. Specifications	31

1. Safety instructions

Please read the manual thoroughly before operating the equipment. In case of incorrect or improper handling, the warranty becomes void.

- Power supply:** Before start please check the correct operation voltage of the power point. The operating voltage of this device is AC 100~240V, 50/60Hz / DC 9-35V.
- Overload:** Do not overload a wall outlet, extension cord or adapter, neither use damaged power cord or touch it with wet hand as this may result in electric shock.
- Liquid:** The device shall not be exposed to dripping or splashing water, and that no objects filled with liquids, such as base, shall be placed on the apparatus.
- Ventilation:** Keep the slots on top of the device uncover to allow sufficient airflow to the unit. Do not expose the device to direct light or do not place it near a heater or in humid conditions.
- Risk of suffocation:** Do not let children play with films or other packaging components, there is a risk of suffocation.
- Cleaning:** Plug out the device from the wall outlet before cleaning. Clean the device by a soft cloth or mild solution of washing-up liquid (no solvents).
- Location:** Put the device indoor in order to avoid lightening, raining or sunlight.
- Uncover:** Do not remove the cover, to reduce the risk of electric shock. Contact qualified and licensed service personnel to repair the device, or contact your dealer.

2. Delivery

Please check whether the following items are included in the package. If any items are missing or damaged, please contact your dealer.

1. TV
2. Stand incl. screw
3. Remote Control
4. Batteries
5. AV adapter
6. YPbPr adapter
7. 230/12V Power supply
8. 12V vehicle power cable
9. User manual

3. Stand assembly

1. For the assembly you need the following parts

Note:

Before installing the stand, please check that you have all of the parts and that there is no visible damage. If a part is missing or appears damaged, please contact customer service.

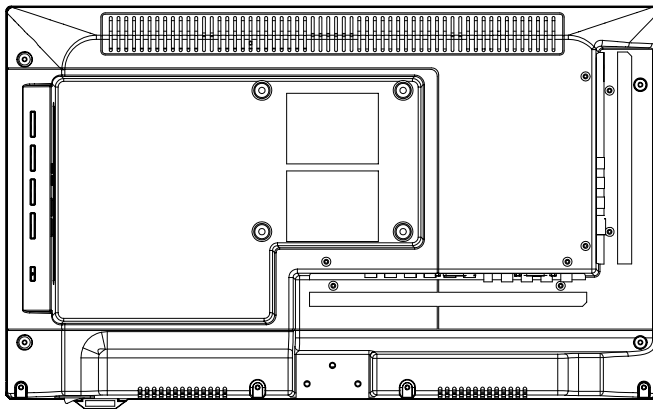

Television

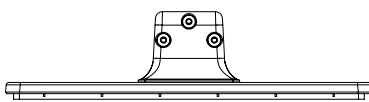

Stand



3x Screws

3. Stand assembly

2. How to mount the stand

Place the TV face down on a soft and flat surface (blanket, foam, cloth, etc.) to prevent any damage to the TV.

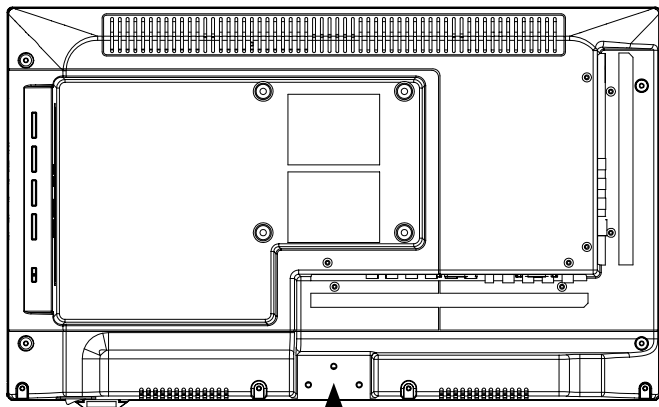

Insert the stand as shown on the TV.

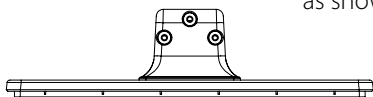

Use a suitable screwdriver and attach the base with the screws provided. Make sure that the screws are properly tightened.

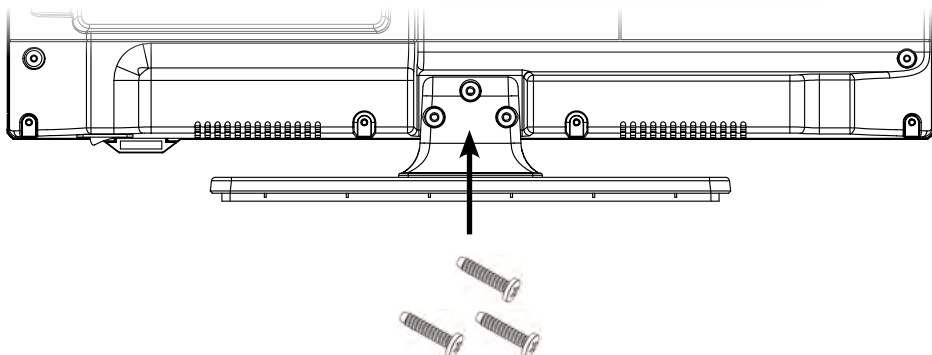

4. Designations

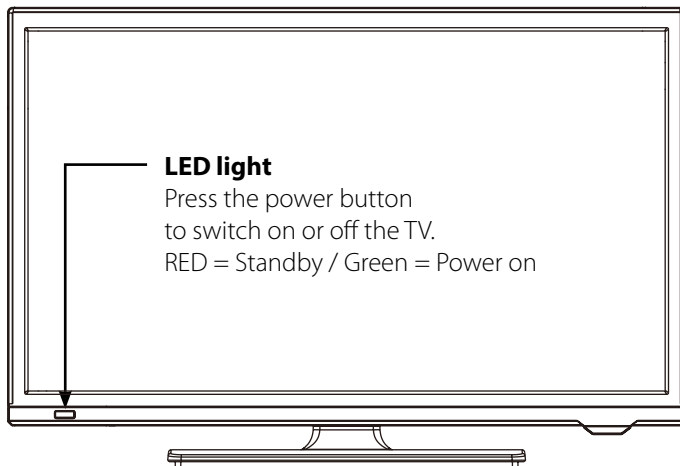

4.1 Front and side view

Front view

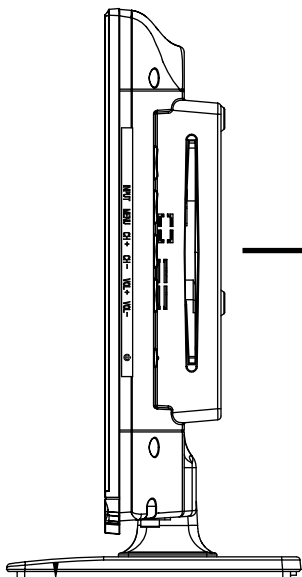

Side view



	Ejects the CD / DVD.
	Play / Pause in the CD / DVD operation.
SOURCE	Press to display the input source menu. (e.g. DTV, DVD, HDMI, ...)
MENU	Press to display the OSD menu, press again to exit the menu.
VOL +/-	Adjusts the volume up / down.
CH +/-	Switches the channel up / down.
	Turns on or off the TV (standby).

4. Designations

4.2 Connections

Bottom view

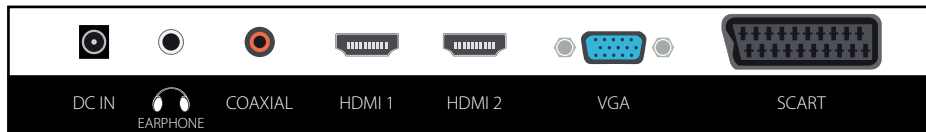

DC IN Mains connection for 12/230 volt power supply or 12V board voltage.

EARPHONE Output for Headphones with 3,5 mm jack

COAXIAL Digital Audio output (coaxial)

HDMI 1 HDMI input 1

HDMI 2 HDMI input 2

VGA Video input for VGA from PC

SCART Scart port

Side view



DVB-S2 Input for Satellite antennne (13/18V max. 400mA)

RF Port for DVB-T antenna or Cable TV

CI Slot for CI/CI+ module

Mini YPbPr Component input with adapter cable

Mini AV Audio input with adapter cable

PC Audio Audio input for sound from PC

USB USB 2.0 port for media playback or to record / timeshift function (optional)

4. Designations

4.3 Remote control

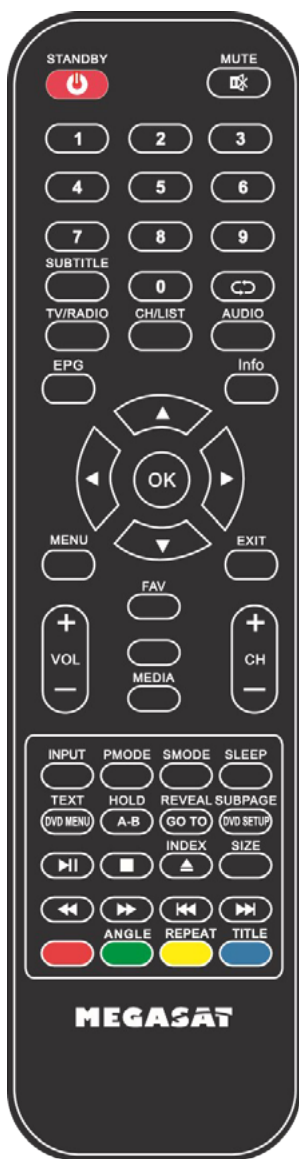

POWER	Turn on / off the TV (standby)
MUTE	Mute sound
NUMBERS (0-9)	To enter channel numbers
SUBTITLE	Hides the subtitles on or off (if available)
↶	Switches to the previous channel
TV/Radio	Switches between TV and radio reception
CH/List	Opens the channel list
AUDIO	Go to the audio settings
EPG	Electronic Program Guide
INFO	Displays the information of the current program
ARROW KEYS	To navigate the Main and DVD menu
OK	To confirm a selection / Open the program list
MENU	Opens the Main Menu
EXIT	Leaves the Menu
VOL +/-	Increase / decrease the volume
FAV	Displays the favorites list (if available)
MEDIA	Switches to the Multimedia menu (USB)
INPUT	Select Source
PMODE	Switches between the various Image Settings (Standard / Mild / Dynamic / Personal)
S.MODE	Switches between the various Audio settings (Standard / Music / Movie / Sport / Personal)
SLEEP	Setting Auto shutdown timer
TEXT	Access and exit Teletext
DVD MENU	Switches to the DVD menu
HOLD	Stops the current teletext page
A-B	Repeats various sections of a playback
REVEAL	Displays hidden information (words)
GOTO	Jump to desired chapters in DVD mode
SUBPAGE	Displays a sub-page with additional options
DVD SETUP	Opens the DVD settings menu
▶	Start / Pause
■	Stop
INDEX	Gets the INDEX page in DVD menu
▲	Ejects the DVD (only in DVD mode only)
SIZE	Enlarges the top and bottom of the teletext
⏩ / ⏪	fast forward / backward
⏮ / ⏭	Previous Chapter / Next Chapter
ANGLE	Perspectives setting in video mode (if available)
REPEAT	Repeat button in playback mode
TITLE	Press to display title information
COLOR KEYS	Function keys (described in relevant menu)

5. First installation

1. Connect the TV to the power supply. The TV is now in standby mode (LED is RED).
2. Then, press the power button on the remote control (the LED is GREEN).
3. After the TV is started, the initial installation menu appears. You can now make the following settings:

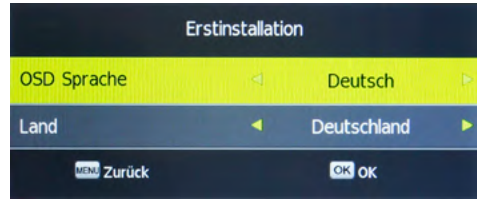

- OSD language: Select a language for the OSD. To modify, use the ◀ ▶ buttons.
- Country: Select the country. To modify, use the ◀ ▶ buttons.
- MENU button: Leaves the initial installation menu.
- OK button: Confirm the entry and move to the next menu.

TV connection

Choose between satellite (DVB-S/S2), cable (DVB-C) or antenna (DVB-T/T2) reception.

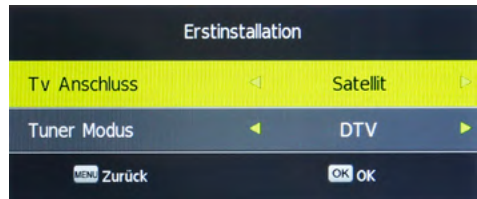

Tuner Mode

Use the ◀ ▶ buttons to select the reception mode. Depending on the tuner mode, there are several options available: Antenna = ATV, DTV // Cable = ATV, DTV // Satellite = only DTV

Defaults for signal search

DVB-S/S2 (Satellit)

Satellite: Astra 19.2° East
Channel Type: all
Service Type: all
Search mode: Preset
Unicable: off

DVB-T/T2 (Terrestrisch)

No further settings required.

DVB-C (Kabel)

Search mode: Full
Symbol rate: Auto

*Frequency and network ID can only be set in the search mode „Network Scan“.

Once you have made all settings, start the channel search with OK.

Note: In satellite mode, you can load the preset station list. For this purpose, „Preset“ must be selected in the search mode! If you do not want to load the preset station list, select „Auto“ search mode.

6. Basic Functions

6.1 Select input source

Press the INPUT button on the remote control to select the input source. Use the ▲/▼ buttons or the buttons on the TV to select a source. Press OK to confirm, or wait a few seconds.

Note:

Before you select the source, make sure that the source is ready, otherwise no signal is transmitted.

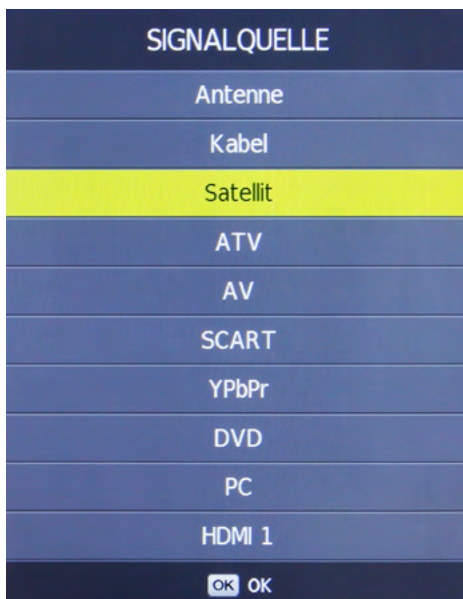

6.2 Navigation in Main Menu

Press the MENU button to enter the main menu. It consists of further submenus:

- **Channel**
- **Picture**
- **Sound**
- **Time**
- **Option**
- **Lock**

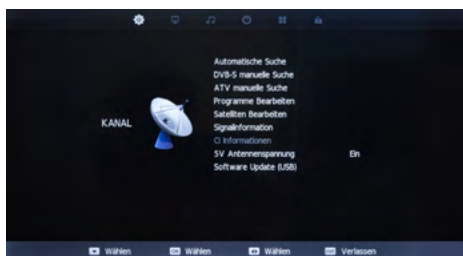

Navigate with the arrow keys to scroll through the menu. Press the OK button to enter the submenu. Press MENU to go one step back, or press EXIT button to exit completely.

7. The Main Menu

7.1 Channel search

In the menu Channel Search you can search for new channels, edit channels or set configurations at your reception mode.

Note:

The submenu of Channel Search differ depending on what kind of a reception mode you have set during the first installation (satellite, cable or terrestrial).

7.1.1 Channel search (Satellite)

Automatic Search

Satellite

Select the desired satellites for receiving

Channel Type

Choose between all channels or FTA (free to air only, that are not encrypted)

Service Typ

Choose between All, DTV (TV programs) or Radio (only radio)

Unicable

Press OK to enter the Unicable settings.

Search

Press OK to start the search.

Manual Search

The manual search is performed in the same way as the automatic search. However, you can only search for a selected transponder here.

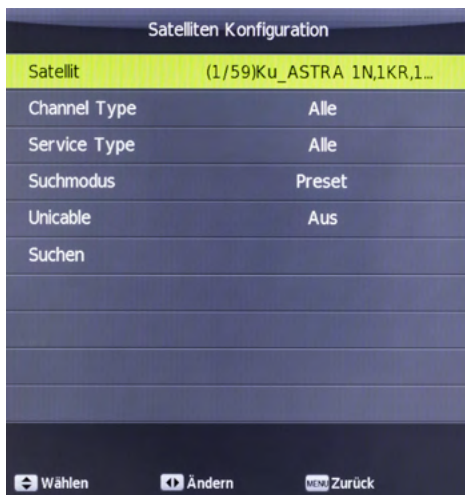

7. The Main Menu

Edit channels

Delete (RED button)

Use the arrow keys to choose a channel, then press to RED button to delete it.

Move (YELLOW button)

Use the arrow buttons to select a program and press the YELLOW button to highlight it. Use the arrow keys to move the program to the desired program location. Press Enter or YELLOW key to confirm.

If you have selected a program and press a number on the remote control, the respective programs will be exchanged.

Skip (BLUE button)

Use the arrow keys to choose a channel, then press the BLUE button to highlight it. When you „scroll“ the channel list, this program will be skipped in the future.

Favorites (FAV button)

Use the arrow keys to choose a channel, then press the FAV button to highlight it as a favorite (identified by a heart symbol). If you press from now on in normal TV mode the FAV button on the remote control, only the programs you see that you have marked as favorite.



7. The Main Menu

Edit satellite

In this menu, you can make basic changes to your satellite system, edit and add transponders and satellites.

Delete satellite (RED button)

Deletes the selected satellite. Confirm the irrevocable deletion with OK.

Add satellite (YELLOW button)

Add a new satellite. Enter the name, length, latitude, and band of the new satellite. Confirm with OK.



Satellit		
(01/59)	Ku_ASTRAS 1N,1KR,1L,1M	019.2 E
(02/59)	Ku_HOTBIRD 13B,13C,13D	013.0 E
(03/59)	Ku_ASTRAS 2E,2F,2G	028.2 E
(04/59)	Ku_ASTRAS 3B	023.5 E
(05/59)	Ku_EUTELSAT 9A KA 9A	009.0 E
(06/59)	Ku_NILESAT 101, 10	007.0 W
(07/59)	Ku_EUTELSAT W3A	007.0 E
(08/59)	Ku_EUTELSAT W1	010.0 E
(09/59)	Ku_EUTELSAT SESAT	036.0 E
(10/59)	Ku_EUTELSAT 16A	016.0 E

• Satelliten löschen • Satelliten hinzufügen

Wählen OK OK MENU Zurück

To edit a satellite, select it and confirm with OK.

To change the data, use the ◀ ▶ buttons.

Then press MENU to save the changes and exit the menu.



Satellit	
Satellitenname	ASTRAS 1N,1KR,...
Orbit Position	019.2 E
LNB Type	Universal
DiSEqC1.0	LNB 1
DiSEqC1.1	Aus
Ton 22KHz	Auto
TransPonder	
Unicable Einstellungen	Aus
Motor	Aus
Band	Ku

Nummer eingeben

Wählen MENU Zurück

7. The Main Menu

Transponder

Delete transponder (RED button)

Deletes the selected transponder. Confirm the irrevocable deletion by pressing OK.

Add transponder (YELLOW button)

Add a new transponder. Enter the frequency, symbol rate and polarity of the new transponder. Confirm with OK.

Bearbeiten (OK Taste)

To change the frequency, the symbol rate and the polarity of the selected transponder. Confirm with OK.



Satellit	
(01/134)	10729V22000
(02/134)	10744H22000
(03/134)	10758V22000
(04/134)	10773H22000
(05/134)	10788V22000
(06/134)	10803H22000
(07/134)	10818V22000
(08/134)	10832H22000
(09/134)	10847V22000
(10/134)	10876V22000

Transponder löschen Transponder hinzufügen

Wählen OK Zurück

Then press MENU button to save the changes and exit.

Note:

As new Channels are available, but these are not located in your TV list, proceed as follows:

1. Find out the frequency of the new channel (e. g. on „www.satindex.de“).
2. Go to the main menu **Channel** -> **Edit Satellite**.
3. Select the satellite (e. g. Astra 19.2E) and click OK.
4. Switch to the submenu „Transponder“ and press the YELLOW button to add a new transponder.
5. Enter the data accordingly (for example, 12.188 H 27.500). Then press MENU to save the changes and exit.
6. Now go to the manual channel search and select after these transponders to find new channels.

7. The Main Menu

Signal informations

In this menu you can see various information about the respective transponder or channel. Signal quality and level can be read here.



CI Informations

This menu provides information about the inserted CI module, or about the smart card (if available).

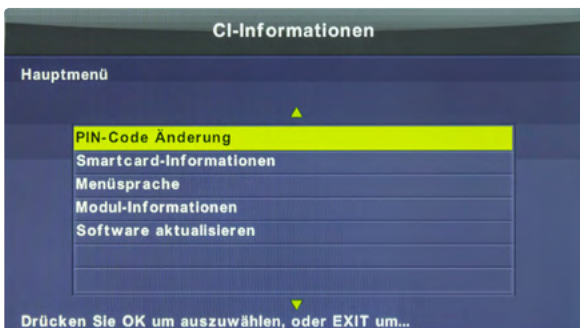

Note:

The CI information is only active when a CI module is plugged in (see page 29).

7. The Main Menu

7.1.2 Channel search (Cable and Terrestrial)

Before you start a channel search make sure you are on the correct input source. Press the INPUT button on the remote control and select „Antenna or Cable“.

Automatic Search

Select the desired country and confirm with OK.

Subsequently, the system automatically searches for available channels.

Manual DVB-T search

With DVB-T/T2, you can search manually for channels here.



Manual ATV (DVB-C) search

With DVB-C, you can search manually for channels here..

Edit channels

See „Editing channels“ on page 12.

Signal informations

See „Signal informations“ on page 15.



CI Informationen

See „CI Informationen“ on page 15.

5V active antenna

Select ON if you are using an active DVB-T antenna without your own power supply.

LCN

LCN is an automatic sender sorting. This feature is not available with every cable provider or region.

Software Update (USB)

Copy the firmware to a suitable USB stick and plug it into the USB port on the TV. Select „Software Update (USB)“ to update the firmware.

7. The Main Menu

7.2 Picture

In this menu you can set up basic settings for the TV picture. Use default settings or set your own values.

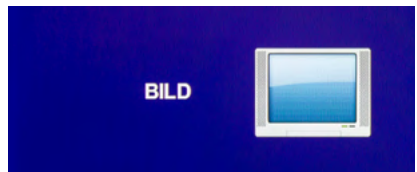

Picture settings You can select a preset Picture settings

Contrast Adjust the contrast value

Brightness Adjust the Brightness value

Color Adjust the Color value

Color tone Adjust the Color tone value

Sharpness Adjust the Sharpness value

Color temp. Adjust the Color temperature value

Aspect ratio Adjust the aspect ratio of the picture

Noise reduction Adjust the Noise reduction value

Dynamic CR Dynamic Compression Ratio

Note:

The settings such as contrast, brightness, etc. can be edited only if you are in the picture mode „Personal“.

7. The Main Menu

7.3 Sound

In this menu you can set up basic settings for the TV sound. Use default settings or set your own values.

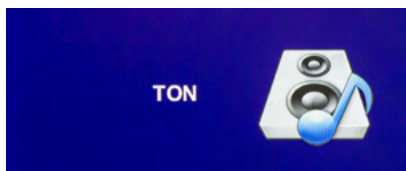

Sound modus	Select a preset sound modus.
120 Hz	Set the desired value here.
500 Hz	Set the desired value here.
1,5 KHz	Set the desired value here.
5 KHz	Set the desired value here.
10 KHz	Set the desired value here.
Balance	Adjust the balance between right and left channel.
Auto. Lautst.	Set to ON to automatically adjust the volume during a quiet channels
Sourround Sound	Activate the surround sound mode.
SPDIF Mode	Select between PCM, Auto and Off.
AD switch	This option is for visually impaired persons. When activated, scenes without sound are described by a speaker. (Depending on the transmitter or transmission)

Note:

The settings from 120 Hz to 10 KHz range (treble, mids, bass) can only be edited when you are in the „Personal“ mode.

7. The Main Menu

7.4 Clock

In this menu you can set the time of the TV as well as various other automatic functions.



- Clock** Set the current time and date.
- Switch-off time** Set this when you want the TV to turn off automatically one time.
- Switch-on time** Set this when you want the TV to turn on automatically one time.
- Sleep-Timer** Adjust the minutes when the TV to turn off automatically. Choose between off, 10, 20, 30, 60, 90, 120, 180, or 240. This function can be used on the remote control using the SLEEP button.
- Auto Standby** Adjust the hours after the TV should switch off automatic table when no operation on the unit or on the remote control is carried out. Select between OFF, 3, 4 or 5 hours.
- Timezone** Select the time zone which you are located.
- OSD Timer** Adjust in seconds how long you want to displayed the on-screen menu. Select between OFF, 5, 10, 15, 20, 25 or 30 seconds.

7. The Main Menu

7.5 Options

In the menu configuration, you can set up basic settings of the TV.

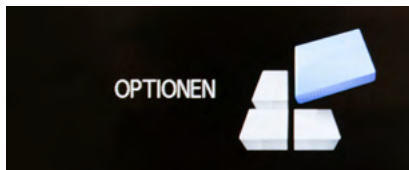

- OSD language** Select the language of the screen menus
- Audio language** Select the preferred audio language of TV channels
- Subtitle lang.** Select the preferred subtitle language of the TV channels
- Hearing impaired** Choose between on / off
- Factory setting** Sets the TV back in the factory setting. All data you have made will be lost.
- HDMI CEC** When activated, devices connected to the TV via HDMI can communicate with the TV. Either the TV can control the connected devices (restricted) or vice versa.
- First instalation** Start the first installation of the TV (see page 9)
- ECO Modus** Wählen Sie zwischen Home Mode (low power consumption) or Shop Mode (higher power consumption)
- Blue Screen** Displays a blue screen background color
- Mirrir Enable** Mirror the TV picture (vertically).

7. The Main Menu

7.6 Lock

In this menu passwords can be assigned to Channel Lock, add a youth protection or configure a hotel mode.



- System lock** Select ON to enable the password lock.
The default password is: **0000**
- Set password** Change the default password. First enter the current password, then a new one. This must be repeated again.
- Lock channels** Select the channels you want to lock. Navigate with the arrow keys on the current channel and press the GREEN button to select a channel to lock.
- Youth protection** Select the age level from 4 to 18 years. If a program exceeding the age group, the password is needed to unlock the channel.
Note: This feature is dependent on the broadcaster.
- Keylock** Enable or disable the key lock.
- Hotel Mode** In the hotel setting you can configure the TV so that unauthorized persons do not have access to certain functions.
- Hotel Mode:** Enable or disable hotel mode.
Source lock: Locks any input sources.
Standardquelle: Select the source, with which the TV is to start.
DTV Channel Type: Select whether to start with DTV or Radio
Default channel: Select the channel, with which the TV is to start.
Max volume: Select the maximum adjustable volume.
Default volume: Select the volume level at which the TV is to start.
Reset lock: Deletes all Hotel settings.

8. DVD operation

In DVD menu allows you to play DVDs or Video CDs. First, press the INPUT button on the remote control and select the DVD source. Now insert a disc with text side towards the screen. The DVD is automatically pulled in. If the DVD is inserted wrong direction, it will be ejected. After successful identification, the DVD menu appears.



The following video formats can be read:

DVD / DVD+R/+RW / DVD-R/-RW / VCD / CD / CD-R/-RW

Note:

All discs must be located in one of the above video formats. We do not guarantee that self-created Video CDs or DVDs can be read.

8.1 Key functions in DVD mode

▲▼◀▶	Use the arrow keys to navigate the DVD menu.
1 - 9	To select a chapter or enter the number.
D.SET	Press this button to enter DVD System Settings.
D.MENU	Press this button to enter the DVD main menu.
D.DISP	Displays information about the inserted DVD
GOTO	Switches to desired chapters in DVD mode
▲	Ejects the DVD (only in DVD mode)
REPEAT	Repeat button in playback mode
A-B	Various repetitions
ANGLE	Perspective setting in DVD mode (if available)
◀◀ / ▶▶	Moves to the previous or next chapter.
◀◀ / ▶▶	Rewind the video back and forth.
▶ 	Starts or pauses the video.
■	Stops the video.

8. DVD operation

8.2 DVD Settings menu

To make basic settings in the DVD menu, press the DVD SETUP button. Then open the DVD settings menu.

General Settings

TV display

Define the appropriate image format. Choose between 4:3 PS, 4:3 LB and 16:9.

Display language

Select the DVD menu language.

Last playback

If you enable this function (ON), the DVD player remembers the point of the movie, in which you have turned off. You can then resume at a later time playback. This function is only guaranteed if the DVD is not removed from the drive.

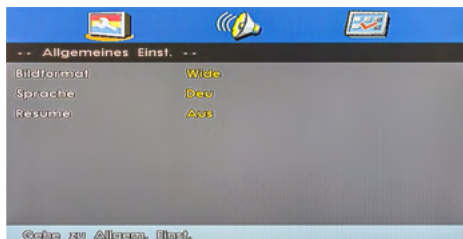

Speaker settings (Downmix)

LT/RT

A disc with a multichannel audio track will be distributed as an output signal in the left and right channels.

Stereo

A disc with a multi-channel audio track is converted as output in stereo.



8. DVD operation

User settings (This menu is only active if no DVD is inserted.)

TV type

Choose between PAL, Multi or NTSC. In Europe, PAL is the default setting.

Audio

Select the preferred audio language of the DVD (if available on the disc).



Subtitle

Select the preferred subtitle language of the DVD (if available on the disc).

Discmenu

Select the preferred language of the DVD menu (if present on the disc).

age levels

Assign a desired age level. If you select age level 3 and insert a DVD with age level 8, you will be prompted to enter a password.

Password

The password for the age level you can change at any time. First enter the old password (default: 123456). You can then assign a new password.

Default setting

By confirm this point, all the settings of this menu will be reset.

9. Multimedia operation (USB)

With your TV you can play back multimedia files such as photos, music, movies and eBooks. Insert a suitable USB drive or external hard drive into the USB port. Press INPUT on the remote control and switch to using the arrow keys on MEDIA.



9.1 Photos

Change to the menu „Photos“, then the picture menu appears with the folder structure. Navigate with the OK button to the main folder **C**, then displays all the photos from the USB drive. Navigate with the arrow keys to a desired photo. A small preview, and various data of the photos will be displayed directly in the center of the screen. To start a slideshow, highlight with the OK button all images that you want to view. Do not mark any photos, all photos are played. Start the slide show with the ►|| button.

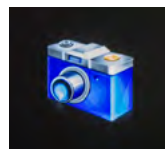

Description of symbols in the playback mode

	Pauses the current playback.
◀◀	Previous photo in the playlist.
▶▶	Next photo in the playlist.
■	Stop the slideshow.
↺↻	Repeats the slideshow.
🎵	Plays music to the slide show (provided that music on the USB stick is located).
📄	Displays the current playlist.
📄	Displays the play list.
🔄 ^{90°}	Rotates the image clockwise by 90°.
🔄 ^{90°}	Rotates the image anti clockwise by 90°.
🖼️	Enlarges the image.
🖼️	Reduces the image.
📏	Moves the image. Use the arrow keys on the remote control.

9. Multimedia operation (USB)

9.2 Music

Change to the menu „Music“, then the music menu appears with the folder structure. Navigate with the OK button to the main folder **C**, then displays all the music from the USB drive.

Navigate with the arrow keys to a desired music file. A small preview as title or artist are displayed on the screen.

To start the playlist, highlight with the OK button all music files you want to hear. Do not mark any music files, all music files are played. Start the playlist with **▶||** button.



Description of symbols in the playback mode

 	Pauses the current playback.
◀◀	Rewinds the current track.
▶▶	Fast forwards the current track.
◀◀	Previous track in the playlist.
▶▶	Next track to the playlist.
■	Stops playback.
↺↻	Repeats the playlist.
🔊X	Turns the volume on mute.
☰	Displays the current playlist.
ⓘ	Displays information about the current song.
🕒	Switch to a specific time of the current title.

9. Multimedia operation (USB)

9.3 Movies

Change to the menu „Movies“, then the Movie menu appears with the folder structure. Navigate with the OK button to the main folder **C**, then displays all the movies from the USB drive.

Navigate with the arrow keys to a desired movie file. A small preview as well as information to be displayed on the screen.

To start the playlist, highlight with the OK button all movie files you want to hear. Do not mark any movie files, all movie files are played. Start the playlist with ►|| button.

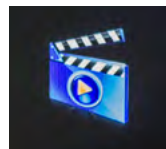

Description of symbols in the playback mode

	Pauses the current playback.
◀◀	Rewinds the current movie.
▶▶	Fast forwards the current movie.
◀◀	Play previous movie in the playlist.
▶▶	Play next movie in the playlist.
■	Stops playback.
Aa	Change the font.
↺	Repeats the playlist.
↻	Set the A-B repeat.
☰	Displays the current playlist.
i	Displays information about the current video.
▶	Plays the video in slow motion.
▶	Play the movie frame by frame (a keystroke = forward one frame).
🕒	Switch to a specific time of the current video.
🔍	Enlarges the video.
🔍	Shrinks the video.
⚙️	Changes the video format.
📏	Moves the video. Use the arrow keys on the remote control.

10. EPG menu (program guide)

In Electronic Programme Guide, you can see a 7-day preview of all channels (where the respective stations so provides). Use the arrow keys on the remote control to navigate between programs and broadcasts.

Programmführer		
01 Aug 2017	09:05-09:55	01 Aug 2017 09:20
Fernsehserie Deutschland 2017 Helen kann Arne zunächst davon abhalten, Dr. Busch wegen des Plagiats in dessen Doktorarbeit anzuschwärzen. Doch als Dr. Busch ihm die Zusammenarbeit verweigert, gibt Arne "LünePlag" doch den entscheidenden Wink. Gunter fleht um Merles Beistand in seiner Alkoholkrise. Sie legt Gunter eine Therapie nahe, was diesen gleich wieder auf die Palme bringt. Sigrid zeigt Peer die Schwachstelle in Burckhardts Charakter auf. So kann Peer ihm gemeinsam mit Hannes eine Falle stellen. Patrick lässt seinen Frust wegen Gunter an Jacqueline aus. Johanna findet		
01 Aug		
1 Das Erste HD	09:05-09:55	Rote Rosen (2472)
2 ZDF HD	09:55-10:44	Sturm der Liebe (2735)
3 RTL Television	10:44-10:45	Tagesschau
4 RTL2	10:45-11:15	Meister des Alltags
5 SAT.1	11:15-12:00	Paarduell
6 kabel eins	12:00-12:15	Tagesschau
7 ProSieben	12:15-13:00	ARD-Buffer
8 VOX	13:00-14:00	ZDF-Mittagsmagazin
<input checked="" type="checkbox"/> Anzeigen		
Film Wiedergabe	Vorheriger Tag	Nächster Tag <input checked="" type="checkbox"/> Wählen

Declaration of buttons

- Shows more infos about the TV show
- ▶▶ Moves to the next day
- ◀◀ Moves to the previous day

Note:

It may happen that the program guide provides no or only partial information. It may take several minutes until the data has been updated.

11. CI+ slot for pay-TV expansion

You can receive not only free to air (Free to Air) channels on the TV, but also encrypted channels unless you are in possession of a smart card and a CI module of the respective provider.

1. Inserting the CI module:

The module must be inserted only 2-3 cm in the CI+ slot. In order for the CAM module to be properly seated, you need to press it a little harder at the end. You feel a slight resistance.

2. Inserting the smart card:

Insert the smart card into the CI module. Make sure that the golden chip of the Smart Card is facing upward.

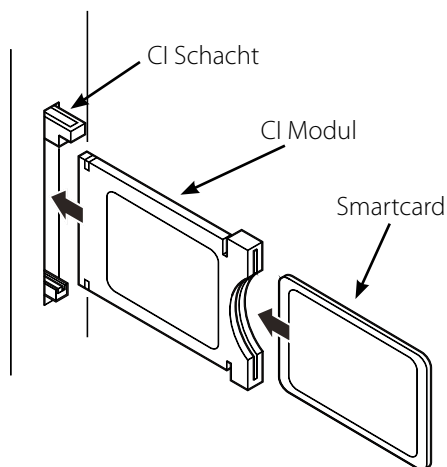

Note:

- The broadcaster can forbid or limit recording/Time Shift with a CI+ module.
- Recordings of programs using CI+ are saved encrypted on the USB devices. The recordings could not be viewed with another device.
- The limitations are designated by the broadcasters. The manufacturer does not have influence on this matter.
- A CI/CI+ module can generate screen messages. Please refer to the manual of your module.

12. Troubleshooting

Please read the following information to find out the possible cause of a problem before contacting customer service.

No power	<ul style="list-style-type: none">• Check if the power cord is fully plugged into the electrical outlet and the power adapter.• Check if the cable of the power adapter is properly connected to the TV unit.• The electronic circuit was possibly reset. Disconnect the power supply from the power source, wait 1 minute, and then connect the electrical connector.
No picture	<ul style="list-style-type: none">• Check if the antenna cable is properly connected.• Verify that the correct input is selected; Use the INPUT button.• Check the brightness and contrast settings in the Picture settings.
No sound	<ul style="list-style-type: none">• Check if the sound is turned off or Mute is activated.• Carefully increase the volume.• Check if the audio cables are connected to the correct inputs.
Bad picture quality	<ul style="list-style-type: none">• Check whether the correct input is selected; Use the INPUT button.• Check the connection to the TV.• Check the video settings.
Remote control does not respond	<ul style="list-style-type: none">• Change the batteries.• Use the remote control in the specified range (max. 5 meters and 30 °)• Avoid direct exposure to light in the infrared sensor.

13. Specifications

Display	LED Display (pixel class 1)
Screen size	19,5 inch (49,5 cm)
Resolution	1366 x 768 Pixel
Contrast ratio	3000 : 1
Brightness value	180 cd/m ²
Viewing angle	178° (horizontal) / 178° (vertical)
Tuner	DVB-S / -S2 / -C / -T / -T2 (H.265/HEVC)
Antenna impedance	75 Ω
CI+ slot (HD + ready)	yes
USB port	yes
Photos playback formats	JPG, JPEG, BMP, PNG
Music playback formats	MP3, WMA, M4A, AAC
Movies playback formats	MPEG 1-4, AVI, TS, MOV, MKV, DAT, MP4, VOB, RM, RMVB
DVD player	yes
Playback formats DVD	DVD-R/-RW/+R/+RW, VCD, CD, CD-R/-RW
PC port (D-Sub)	yes
Audio output (S/PDIF)	yes
Headphone output (3.5 mm jack)	yes
PC audio input (3.5 mm jack)	yes
HDMI port	yes (2x)
Scart port	yes
Video/Audio (3.5 mm jack)	yes
YPbPr (3.5mm jack)	yes
Antenna input (DVB-S)	yes
Antenna input (DVB-T / -C)	yes
Speaker	ja (2x 3 watts)
VESA standard	100 x 100 mm
Power supply	AC 100-240 Volt, 50/60Hz / DC 9-35 Volt
Power in use	max. 23 watts
Power in standby	< 0,5 watts
Energy efficiency class	A
Dimensions without stand (W/H/D)	463 x 285 x 65 mm
Dimensions with stand (W/H/D)	463 x 309 x 160 mm
Weight (net/gross)	3,0 kg / 4,0 kg

Note:

Weight and dimensions are not absolutely exact values. Technical details can be changed at any time without prior notice.

Conformity information

Hereby declare the company Megasat Werke GmbH that the following device is in compliance with the essential requirements and other relevant provisions of Directive Council 2014/30/EU and 2014/35/EU:

Megasat CTV 19 Plus (Art.-No. 240072)

The Declaration of Conformity for this products is located at the company:
Megasat Werke GmbH, Industriestraße 4a, D-97618 Niederlauer

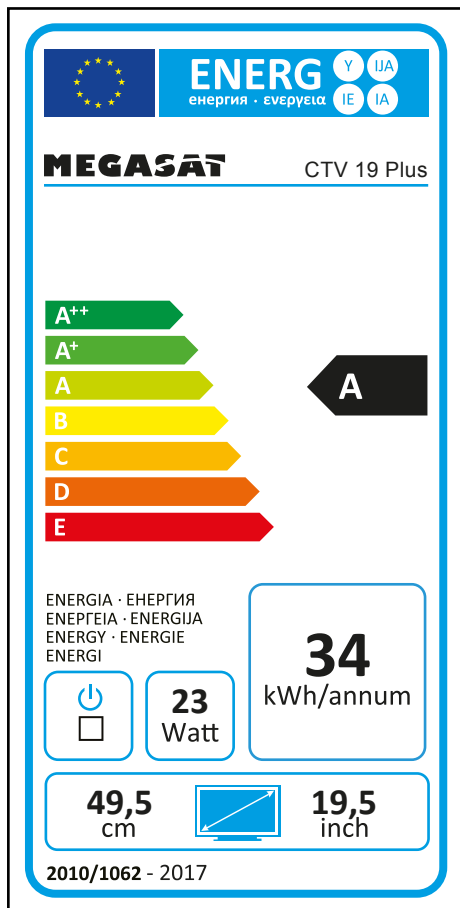

WEEE Reg.-Nr. DE70592344



Version 1.0 (August 2017) // Technical changes, misprints and errors reserved.
Megasat Werke GmbH | Industriestraße 4a | D-97618 Niederlauer | www.megasat.tv | info@megasat.tv

MEGASAT



CTV 19 Plus

Mode d'emploi

Sommaire

1. Consignes de sécurité	03
2. Volume de livraison	03
3. Montage du pied	04
4. Vue d'ensemble de l'appareil	
4.1 Vue avant et vue de côté	06
4.2 Raccordements	07
4.3 Télécommande	08
5. Première installation	09
6. Les fonctions de base	
6.1 Sélectionner la source d'entrée	10
6.2 Navigation dans le menu principal	10
7. Menu principal	
7.1 Canal	11
7.1.1 Recherche de canal (satellite)	11
7.1.2 Recherche de canal (accès au réseau câblé et terrestre)	16
7.2 Image	17
7.3 Son	18
7.4 Heure	19
7.5 Options	20
7.6 Serrure	21
8. Lecteur DVD	
8.1 Fonctions des boutons concernant le lecteur DVD	22
8.2 Menu de réglages du lecteur DVD	23
9. Lecteur multimédia (USB)	
9.1 Afficher des photos	25
9.2 Ecouter de la musique	26
9.3 Visionner des vidéos	27
10. Menu EPG (Guide des programmes électronique)	28
11. Puits CI+ pour la télévision payante	29
12. Dépannage	30
13. Caractéristiques techniques	31

1. Consignes de sécurité

Lisez attentivement les consignes de sécurité avant de mettre l'appareil en service. Veuillez noter qu'en cas d'utilisation non conforme, la garantie est annulée.

Branchement sur le réseau électrique: Avant de mettre l'appareil en service, contrôlez la tension d'alimentation de votre branchement électronique. La tension d'alimentation est de AC 100~240V, 50/60Hz / DC 9-35V.

Surcharge: Ne surchargez pas la prise murale, la rallonge ou l'adaptateur. N'utilisez pas un cordon électrique endommagé et ne touchez pas le cordon avec des mains mouillées car le risque d'électrocution existe!

Liquide: L'appareil ne doit pas être exposé à des gouttes d'eau ou éclaboussures. Ne posez pas de récipients remplis de liquide (vase ou similaire) sur ou à la proximité de l'appareil. Le récipient pourrait se renverser et le liquide porter atteinte à la sécurité électrique.

Ventilation: Ne recouvrez pas les ouvertures sur le haut de l'appareil pour permettre une circulation d'air suffisante. Protégez l'appareil de tout rayonnement solaire direct ou d'autres sources de chaleur (p. ex. d'un chauffage).

Risque de suffocation: Conservez les emballages tels que les films ou sachets en plastique hors de la portée des enfants, il existe un risque de suffocation!

Nettoyage: Avant le nettoyage, débranchez toujours la fiche d'alimentation et tous les câbles de connexions. Nettoyez l'appareil à l'aide d'un chiffon doux non pelucheux.

Ouvrir l'appareil: Afin d'éviter le risque d'électrocution, n'ouvrez jamais le boîtier du téléviseur. Faites réparer votre téléviseur uniquement par un personnel qualifié ou contactez votre détaillant.

2. Volume de livraison

Veuillez vérifier si la livraison est complète et nous informer si ce n'est pas de cas ou si les marchandises ont subi des dégâts.

- | | |
|----------------------------------|-------------------------------------|
| 1. Téléviseur | 6. Adaptateur YPbPr |
| 2. inkl. Schrauben Pied avec vis | 7. Alimentation électrique 230/12 V |
| 3. Télécommande | 8. Câble allume-cigare 12 V |
| 4. Piles | 9. Mode d'emploi |
| 5. Adaptateur AV | |

3. Montage du pied

1. Pour la montage vous avez besoin des pièces suivantes.

Remarque:

Avant de monter le pied, veuillez vérifier si toutes les pièces sont complètes et n'ont pas subis des dégâts visibles. S'il y a des pièces manquantes ou endommagées, veuillez contacter votre revendeur.

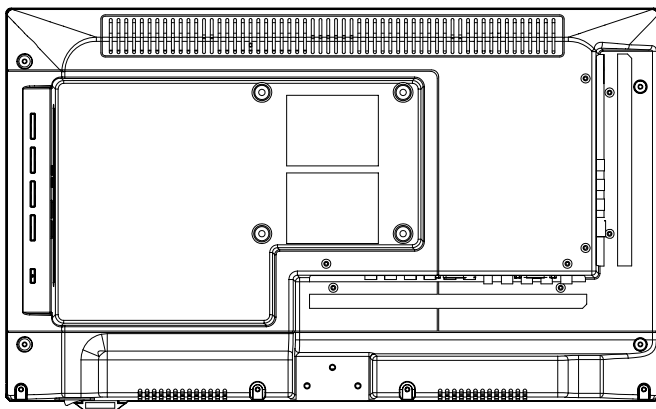

Téléviseur

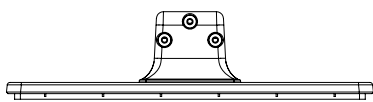

Pied



3x Piles

3. Montage du pied

2. Pour monter le stand

Placez le téléviseur sur un support plat et doux (p. ex. sur une couverture, une mousse, ...) pour éviter des dégâts sur le téléviseur ou plutôt sur l'écran.

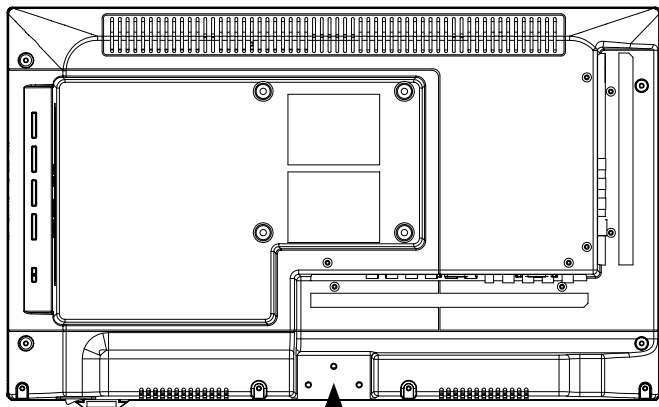

Insérez les pieds prêt à la télévision.

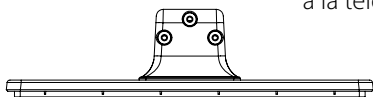

Utilisez un tournevis approprié et fixer les pieds avec les vis. Assurez-vous que les vis sont bien serrées.

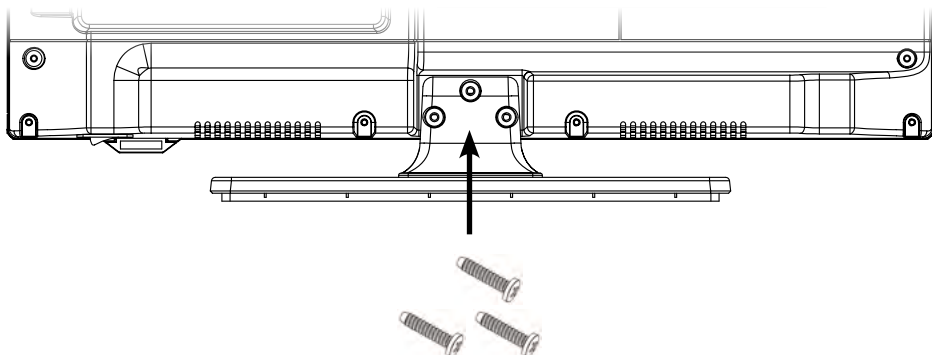

4. Vue d'ensemble de l'appareil



4.1 Vue avant et vue de côté

Vue avant

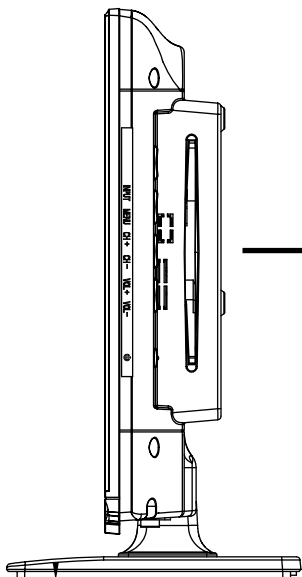

Vue de côté



	Éjecte le CD / DVD
	Lancer / stopper temporairement la lecture d'un DVD
SOURCE	Changer de source de saisie (p. ex. DTV, DVD, HDMI, ...)
MENU	Afficher le menu à l'écran
VOL +/-	Régler le volume
CH +/-	Sélectionner une chaîne
	Allumer ou éteindre l'appareil

4. Vue d'ensemble de l'appareil

4.2 Raccordements

Vue inférieure

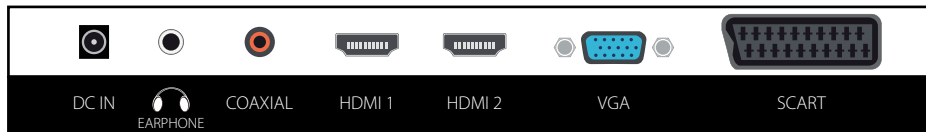

DC IN	Raccordement au réseau pour une alimentation électrique de 12/230 V ou pour une tension de bord de 12 V
EARPHONE	Sortie casque avec une prise jack de 3,5 mm
COAXIAL	Sortie audio digitale (coaxiale)
HDMI 1	l'entrée HDMI 1
HDMI 2	l'entrée HDMI 2
VGA	l'entrée vidéo pour des signaux VGA de l'ordinateur
SCART	Prise SCART

Vue latérale

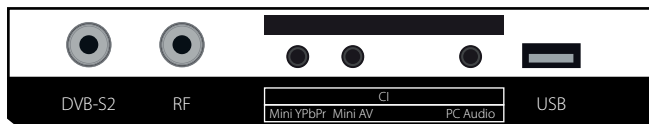

DVB-S2	l'entrée pour une antenne satellite (13/18 V max. 400 mA)
RF	Raccordement pour une antenne DVB-T ou la télévision câblée
CI	Prise pour un module CI/CI+
Mini YPbPr	Composant d'entrée par l'intermédiaire d'un câble adaptateur
Mini AV	Entrée Audio pour un câble adaptateur
PC Audio	l'entrée audio pour les signaux audio du PC
USB	Port USB 2.0 pour le lecteur multimédia ou pour la fonction d'enregistrement et timeshift (optionnel)

4. Vue d'ensemble de l'appareil

4.3 Télécommande

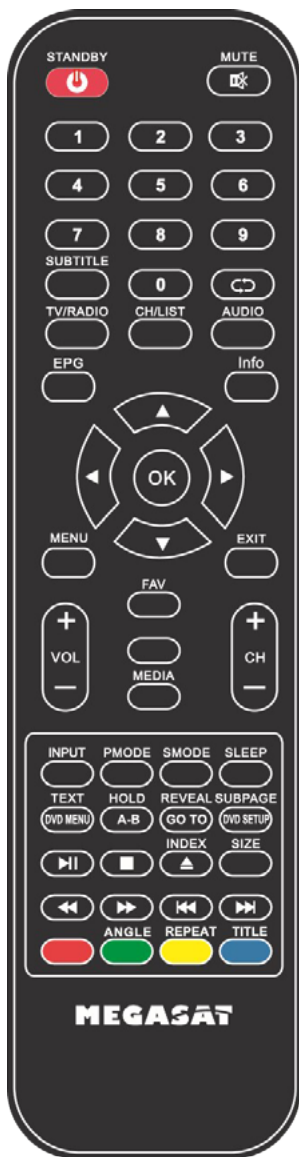

POWER	allumer/éteindre le téléviseur (mode Veille)
MUTE	interrompt la sortie sonore (mode muet)
NUMÉRO (0-9)	Pour entrer les numéros de canal
SUBTITLE	Fonction de sous-titrage (si disponible)
↶	Passer à la chaîne précédente
TV/Radio	Permet de basculer entre la réception TV et radio
CH/List	Ouvre la liste des chaînes
AUDIO	Les modifications apportées aux paramètres audio
EPG	Guide électronique des programmes
INFO	Afficher des informations
FLÈCHES	Pour naviguer dans le menu principal et le menu DVD
OK	Confirmer une sélection / afficher la liste de chaînes
MENU	Ouvrir le menu principal
EXIT	Quitte le menu
VOL +/-	Augmenter / réduire le volume
FAV	Afficher la liste des favoris
MEDIA	Commutateurs au menu multimédia (USB)
INPUT	Sélectionner la source des signaux
PMODE	Cycle à travers les différents paramètres d'image (Standard / Doux / Dynamic / Personal)
SMODE	Cycle à travers les différents Paramètres audio (Standard / Musique / Cinéma / Sport / Personal)
SLEEP	Régler la fonction d'arrêt automatique
TEXT	Fermer le télétexte
DVD MENU	Afficher le menu DVD
HOLD	Arrêter le changement des sous-pages dans le télétexte
A-B	Répète différentes sections d'un jeu
REVEAL	Affiche des informations cachées (mots)
GOTO	Les changements aux chapitres souhaités en mode DVD
SUBPAGE	Affiche un fond d'options supplémentaires
DVD SETUP	Ouvre le menu de configuration du DVD
▶	Lancer / interrompre la lecture
■	Stop
INDEX	Afficher la page INDEX dans le menu DVD
▲	Éjecte le DVD (possible uniquement en mode DVD)
SIZE	Agrandir la partie supérieure
◀◀ / ▶▶	Avancer / rembobiner
◀◀ / ▶▶	Titre précédent / suivant
ANGLE	Réglage de perspective en mode DVD (si disponible)
REPEAT	Touche de répétition en mode lecture
TITLE	Affiche des informations sur la piste en cours
BOUTONS DE COULEUR	Les touches de fonction (décrite dans le menu correspondant)

5. Première installation

1. Branchez le téléviseur à l'alimentation. Le téléviseur est en mode veille (DEL est rouge).
2. Puis appuyez sur le bouton d'alimentation de la télécommande (LED verte).
3. Une fois le téléviseur a démarré l'installation initiale apparaît. Vous pouvez maintenant effectuer les réglages suivants:

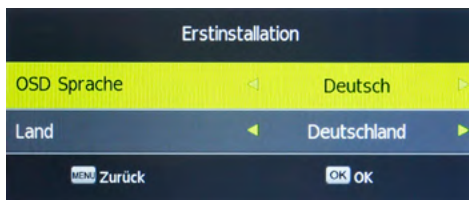

- Langue OSD: Sélectionnez la langue du menu de l'écran. Pour changer la langue, utilisez les touches ◀ ▶.
- Pays: Sélectionnez le pays. Pour changer le pays, utilisez les touches ◀ ▶.
- Touche MENU: Quitte le menu d'installation initiale.
- Touche OK: Confirme l'entrée et passer au menu suivant.

TV connexion

Sélectionner entre le satellite (DVB-S/S2), le câble (DVB-C) ou les antennes (DVB-T/T2).

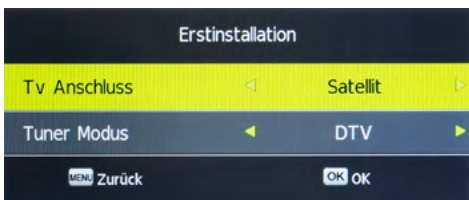

Tuner Mode

Utilisez pour sélectionner les touches ◀ ▶ au mode de réception. En fonction du mode tuner, il y a plusieurs choix disponibles:

les antennes = ATV, DTV // le câble = ATV, DTV // le satellite = DTV

Valeurs standards pour la recherche du signal

DVB-S/S2 (satellite)

Satellit: Astra 19.2° Est
Channel Type: tous
Service Type: tous
Mode de recherche: Preset
Unicable: désactive

DVB-T/T2 (terrestre)

Pas d'autres ajustements sont nécessaires.

DVB-C (câblé)

Mode de recherche: complet
Symbol Rate: Auto
*Frequenz und Netzwerk ID kann nur im Suchmodus „Netzwerk Scan“ eingestellt werden.

Dès que vous avez effectué les réglages, commencer la recherche de chaînes en appuyant sur OK.

Remarque: En mode satellite, vous pouvez charger la liste des stations pré-réglées. Pour cela ne doit en mode «Preset» à choisir! Voulez-vous charger la liste des stations pré-réglées, sélectionnez le mode de recherche «Auto».

6. Les fonctions de base

6.1 Sélectionner la source d'entrée

Pour sélectionner la source d'entrée, appuyez sur la touche INPUT sur la télécommande. Utilisez les touches ▲/▼ ou les touches directement sur l'appareil pour sélectionner une source. Appuyez sur OK pour valider votre sélection ou attendez quelques secondes.

Remarque:

Avant de sélectionner la source, assurez-vous que la source est prête à fonctionner. Autrement, aucun signal n'est transmis.

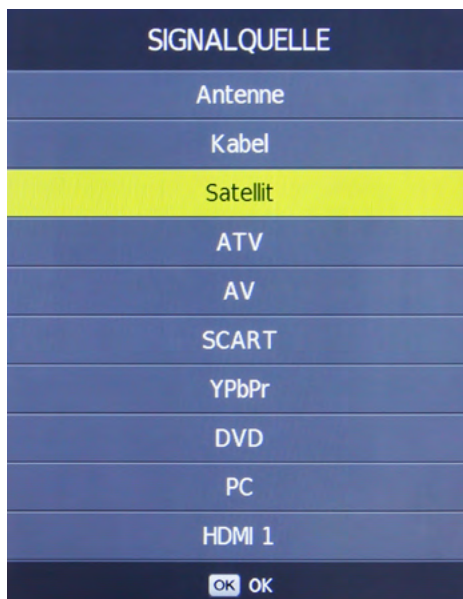

6.2 Navigation im Hauptmenü

Appuyez sur la touche MENU pour afficher le menu principal à l'écran. Il se compose des sous-menus suivants.:

- **Canal**
- **Image**
- **Son**
- **Heure**
- **Options**
- **Verrouiller**

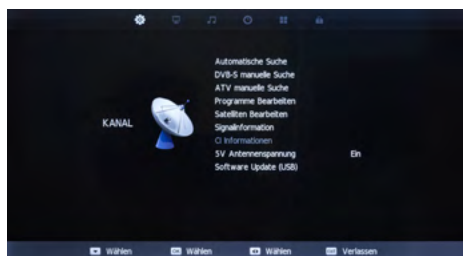

Naviguez avec les touches fléchées dans le menu. Appuyez sur OK pour accéder aux sous-menus différents. Appuyez sur MENU pour revenir à l'étape précédente ou appuyez sur EXIT pour quitter le menu.

7. Menu principal

7.1 Recherche de chaînes

A l'aide de l'option recherche de chaînes dans le menu vous pouvez chercher des nouvelles chaînes, modifier les chaînes ou configurer la mode de réception.

Remarque:

Les sous-menus de la recherche de chaînes dépendent du mode de réception sélectionné à l'occasion de la première mise en service (satellite, accès au réseau câblé ou terrestre).

7.1.1 Recherche de chaînes (satellite)

Recherche automatique

Satellite

Sélectionnez le satellite désiré

Channel Type

Sélectionnez toutes les chaînes ou FTA (uniquement des chaînes gratuites, pas cryptées)

Service Typ

Sélectionnez TOUS, DTV (uniquement les programmes de télévision) ou radio (seulement les programmes de radio)

Unicable

Appuyez sur OK pour entrer les paramètres Unicable.

Search

Appuyez sur OK pour lancer la recherche.

Recherche manuelle

La recherche manuelle est effectuée de la même manière que la recherche automatique. Cependant, vous pouvez rechercher uniquement pour un transpondeur sélectionné.

Satelliten Konfiguration	
Satellit	(1/59)Ku_ASTR A 1N,1KR,1...
Channel Type	Alle
Service Type	Alle
Suchmodus	Preset
Unicable	Aus
Suchen	

DVB-S manuelle Suche	
Satellit	(1/59)Ku_ASTR A 1N,1KR,1L,1M
TransPonder	(8/135)10832 H 22000
Unicable	Aus
Netzwerk Scan	Aus
Channel Type	Alle

7. Menu principal

Modifier des chaînes

Supprimer (touche rouge)

Sélectionnez une chaîne avec les touches fléchées et appuyez sur la touche rouge pour la supprimer.

Déplacer (touche jaune)

Utilisez les touches fléchées pour un programme, puis appuyez sur pour mettre en évidence la touche JAUNE pour l'ajouter. Maintenant, déplacez les touches fléchées pour le programme sur le canal souhaité. Appuyez sur pour confirmer la touche Entrée ou JAUNE.

Si vous avez sélectionné un programme et appuyez sur un numéro sur la télécommande, les programmes sont échangés.

Sauter (touche bleue)

Sélectionnez une chaîne avec les touches fléchées et appuyez sur la touche bleue pour la marquer. Si vous « feuilleter » la liste de chaînes, cette chaîne sera sautée à l'avenir.

Favoris (touche FAV)

Sélectionnez une chaîne avec les touches fléchées et appuyez sur la touche FAV pour la marquer comme favoris (perceptible par un cœur). Si vous appuyez maintenant sur la touche FAV sur la télécommande pendant le fonctionnement de télévision, les chaînes, que vous avez marquées comme favoris, sont affichées.



7. Menu principal

Editer satellite

Dans ce menu, vous pouvez apporter des modifications de base de votre système satellite, modifier et ajouter des transpondeurs et satellites.

Supprimer satellite (bouton rouge)

Supprime le satellite sélectionné. Confirmez la suppression irrévocable en cliquant sur OK.

Ajouter satellite (bouton jaune)

Ajouter un nouveau satellite. Entrez le nom, la longitude et la latitude et le volume du nouveau satellite. Confirmez en cliquant sur OK.

Satellit		
(01/59)	Ku_ASTR A 1N,1KR,1L,1M	019.2 E
(02/59)	Ku_HOTBIRD 13B,13C,13D	013.0 E
(03/59)	Ku_ASTR A 2E,2F,2G	028.2 E
(04/59)	Ku_ASTR A 3B	023.5 E
(05/59)	Ku_EUTELSAT 9A KA 9A	009.0 E
(06/59)	Ku_NILESAT 101, 10	007.0 W
(07/59)	Ku_EUTELSAT W3A	007.0 E
(08/59)	Ku_EUTELSAT W1	010.0 E
(09/59)	Ku_EUTELSAT SESAT	036.0 E
(10/59)	Ku_EUTELSAT 16A	016.0 E

• Satellites löschen • Satellites hinzufügen

Wählen OK OK MENU Zurück

Pour modifier un satellite, sélectionnez-le et cliquez sur OK.

Pour modifier les données respectives utilisent les touches ◀ ▶.

puis appuyez sur le bouton MENU pour enregistrer les modifications et quitter le menu.

Satellit	
Satellitenname	ASTRA 1N,1KR,...
Orbit Position	019.2 E
LNB Type	Universal
DiSEqC1.0	LNB 1
DiSEqC1.1	Aus
Ton 22KHz	Auto
TransPonder	
Unicable Einstellungen	Aus
Motor	Aus
Band	Ku

Nummer eingeben

Wählen MENU Zurück

7. Menu principal

Transponder

Supprimer transpondeur (bouton RED)

Supprime le transpondeur sélectionné. Confirmez la suppression irrévocable en cliquant sur OK.

Ajouter Transpondeur (bouton JAUNE)

Ajouter un nouveau transpondeur. Entrez la fréquence, débit de symboles et de la polarité du nouveau transpondeur. Confirmez en cliquant sur OK.

Editer (OK)

Changer la fréquence, débit de symboles et de la polarité du transpondeur sélectionné. Confirmez en cliquant sur OK.



Satellit	
(01/134)	10729V22000
(02/134)	10744H22000
(03/134)	10758V22000
(04/134)	10773H22000
(05/134)	10788V22000
(06/134)	10803H22000
(07/134)	10818V22000
(08/134)	10832H22000
(09/134)	10847V22000
(10/134)	10876V22000

puis appuyez sur le bouton MENU pour enregistrer les modifications et quitter le menu.

Remarque:

Alors que de nouvelles stations sont disponibles, mais ceux-ci ne sont pas dans votre liste de télévision, procédez comme suit:

1. Trouvez la fréquence du nouveau canal sur (z. B. à « www.satindex.de »).
2. Aller au menu principal **Canal** -> **Editer les satellites**.
3. Sélectionnez le satellite (z. B. Astra 19,2 E), puis appuyez sur OK.
4. Modifier le sous-menu « transpondeur » et appuyez sur le bouton jaune pour ajouter un nouveau transpondeur.
5. Entrer les informations en conséquence (par ex. Comme 12188 H 27500). puis appuyez sur le bouton MENU pour enregistrer les modifications et quitter le menu.
6. Maintenant, allez à la recherche manuelle des chaînes et sélectionnez pour trouver ces transpondeurs de nouvelles stations.

7. Menu principal

Informations sur les signaux

Dans ce menu vous pouvez voir des informations sur le transpondeur respectif ou l'émetteur respectif. Dans ce menu vous pouvez également voir la qualité du signal et le niveau de signal.



Informations CI

Dans ce menu vous trouvez des informations sur le module CI branché et sur la smartcard (si disponible).

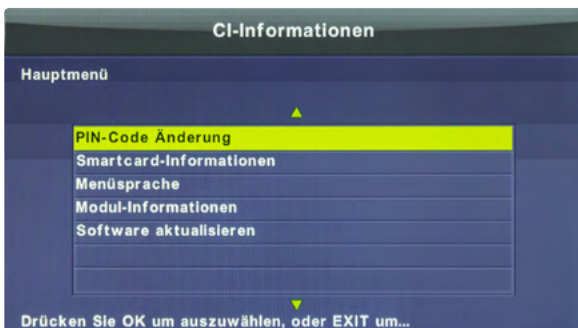

Remarque:

L'information de CI est actif uniquement lorsqu'un Module CI est branché (voir page 29).

7. Menu principal

7.1.2 Recherche de chaînes (accès au réseau câblé et terrestre)

Avant de commencer une analyse est terminée, assurez-vous que vous êtes sur la source d'entrée correcte. en appuyant sur la touche INPUT de la télécommande et sélectionnez l'élément « Antenne ou câble ».

Recherche de chaînes automatique

Sélectionnez le pays désiré et appuyez sur OK.

Ensuite, il recherche automatiquement les stations disponibles.

DVB-T manuelle Suche

DVB-T/T2 vous pouvez rechercher manuellement des stations.



ATV (DVB-C) manuelle Suche

DVB-C vous pouvez rechercher manuellement des stations.

Programme bearbeiten

Voir « Éditer des programmes » à la page 12

Signalinformation

Voir « Informations de signal » à la page 15



CI Informationen

Voir « Informations CI » à la page 15

5V Aktivantenne

Sélectionnez ON si vous utilisez une antenne DVB-T active sans sa propre alimentation.

LCN

LCN est un tri automatique des canaux. Cette fonction est disponible sur aucun fournisseur de câble ou dans une région.

Software Update (USB)

Copiez le firmware sur une clé USB appropriée et branchez-le dans le port USB du téléviseur. Sélectionnez cette option pour mettre à jour la « mise à jour du logiciel (USB) » du firmware.

7. Menu principal

7.2 Image

A l'aide de l'option image dans le menu vous pouvez effectuer des réglages de l'image TV. Utilisez des réglages pré-réglés ou fixez votre propres valeurs.

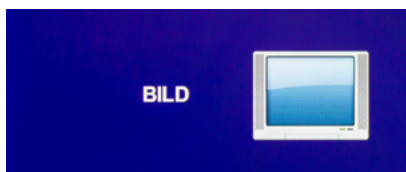

Mode image	Sélectionnez un mode image pré-réglé
Contraste	Réglez la valeur de contraste
Luminosité	Réglez la valeur de luminosité
Couleur	Réglez la valeur de couleur
Ton	Réglez le ton
Netteté	Réglez la netteté
Température de couleur	Réglez la température de couleur
Ratio d'aspect	Ajuster le rapport d'aspect de l'image
Réduction de bruit	Réglez la réduction de bruit
Dynamic CR	Ratio de compression dynamique

Remarque:

Veillez tenir compte du fait que toutes les modifications des réglages comme contraste, luminosité etc. ne sont pas disponibles si vous ne sont pas dans le mode « personnel » dans l'option réglages de l'image.

7. Menu principal

7.3 Son

A l'aide de l'option son dans le menu vous pouvez effectuer des réglages du son. Utilisez des réglages pré-réglés ou fixez votre propres valeurs.

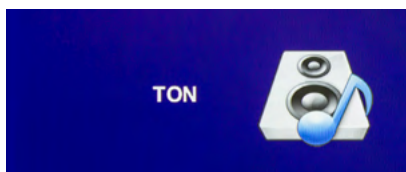

- | | |
|------------------------|---|
| Mode sonore | Sélectionnez un mode sonore prédéfini. |
| 120 Hz | Réglez ce paramètre sur la valeur souhaitée. |
| 500 Hz | Réglez ce paramètre sur la valeur souhaitée. |
| 1,5 KHz | Réglez ce paramètre sur la valeur souhaitée. |
| 5 KHz | Réglez ce paramètre sur la valeur souhaitée. |
| 10 KHz | Réglez ce paramètre sur la valeur souhaitée. |
| Equilibrage | Ajustez l'équilibre entre les canaux gauche et droit |
| Volume autom. | Réglez sur ON pour ajuster automatiquement le volume tandis que les stations les plus calmes. |
| Surround Sound | Activer le mode son surround ici. |
| Mode SPDIF | Choisissez entre PCM, Auto et Off. |
| AD interrupteur | Cette option est pour les personnes sehgeschwächte. Lorsque des scènes activées sont décrites sans son à travers un haut-parleur. (Selon la station, ou de diffusion) |

Remarque:

Les réglages de 120 Hz à 10 kHz Plage (haute, moyenne, faible) peuvent être traitées que si vous êtes lorsque le mode de son « personnel ».

7. Menu principal

7.4 Heure

A l'aide de l'option heure dans le menu vous pouvez régler l'heure ainsi que autres fonctions automatiques.



Heure Réglez l'heure et la date actuelle.

Eteignez le temps Réglez cette option si vous voulez que le téléviseur pour éteindre automatiquement une fois.

temps d'activation Réglez cette option si vous voulez que le téléviseur pour activer automatiquement l'horloge.

Minuterie veille Choisissez une durée au bout de laquelle l'appareil doit s'éteindre automatiquement. Sélectionnez 10, 20, 30, 60, 90, 120, 180 ou 240 minutes. Vous pouvez utiliser cette fonction en appuyant sur la touche SLEEP sur la télécommande.

Veille automatique Réglez ici la durée au bout de laquelle le téléviseur doit s'éteindre automatiquement si aucune touche du panneau de commande ou de la télécommande n'est actionnée dans l'intervalle réglé. Sélectionnez ETEINT, 3, 4 ou 5 heures.

Fuseau horaire Sélectionnez le fuseau horaire dans lequel vous vous trouvez

OSD Timer Vous pouvez régler ici la durée s'écoulant avant que le menu OSD ne se ferme automatiquement. Sélectionnez ETEINT, 5, 10, 15, 20, 25 ou 30 secondes.

7. Menu principal

7.5 Options

A l'aide de l'option paramètres dans le menu vous pouvez effectuer des réglages fondamentaux concernant le téléviseur.

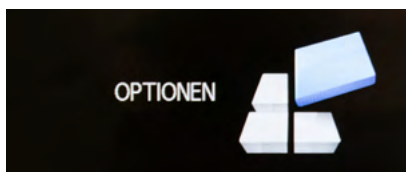

- | | |
|---------------------------|--|
| Langue OSD | Sélectionnez la langue du menu de l'écran |
| langue audio | Sélectionnez la langue audio préférée pour les chaînes TV |
| Langue des s.-t. | Sélectionnez la langue des sous-titres préférée pour les chaînes TV |
| Trouble auditif | Choisissez entre marche / arrêt |
| Réglage par défaut | Réinitialise le téléviseur dans le réglage par défaut. Toutes les données modifiées sont perdues. |
| HDMI CEC | Lorsqu'il est activé, les périphériques connectés via HDMI au téléviseur de communiquer avec le téléviseur. Ici, soit (restreint) les unités connectées ou vice versa le téléviseur. |
| Première inst. | Commencez l'installation initiale du téléviseur (voir page 9) |
| ECO Mode | Choisissez entre le mode d'accueil (Power mode basse) ou en mode Store (plus de consommation d'énergie) |
| Écran bleu | Affiche une couleur d'arrière plan d'écran bleu |
| Mirrir Enable | Miroir de l'image du téléviseur (verticalement). |

7. Menu principal

7.6 Serrure

A l'aide de l'option verrouillage dans le menu vous pouvez attribuer des mots de passe pour un blocage de chaîne, ajouter une protection des mineurs ou configurer un mode d'hôtel. c



- Verrouiller système** Sélectionnez **ACTIVÉ** pour activer la protection par un mot de passe. Le mot de passe standard est **0000**
- Définir mot de passe** Modifier le mot de passe standard. D'abord, saisissez le mot de passe actuel, puis entrez un nouveau mot de passe. Saisissez votre nouveau mot de passe encore une fois.
- Verrouillage chaîne** Sélectionnez les chaînes que vous voulez bloquer. Marquez la chaîne respective à l'aide des touches fléchées et appuyez sur la touche **VERTE** pour bloquer la chaîne.
- Accord parental** Choisissez la tranche d'âge entre 4 et 18 ans. Si une chaîne excède cette tranche d'âge, le mot de passe sera nécessaire pour débloquer la chaîne. Attention: Cette fonction dépend de la chaîne respective.
- Verrouillage clavier** Activez ou désactivez le verrouillage des touches.
- Mode d'hôtel** Avec les réglages hôtel vous pouvez configurer le téléviseur si bien que des personnes non autorisées ne peuvent pas utiliser certaines fonctions.

Mode d'hôtel: Enable or disable hotel mode.

Bloquer la source: Bloquer des sources d'entrée (n'importe lesquelles)

Source de démarrage: Sélectionnez la source avec laquelle le téléviseur doit démarrer

DTV Type de canal: sélectionnez pour commencer avec DTV ou Radio

Source de démarrage: Sélectionnez la source avec laquelle le téléviseur doit démarrer

Volume maximal: Sélectionnez le volume maximal réglable

Default Volume: Sélectionnez le volume avec lequel le téléviseur doit démarrer

Réinitialiser le verrouillage: Supprimer tous les réglages du mode d'hôtel

8. Lecteur DVD

Dans le menu DVD vous pouvez visualiser des DVD ou CD vidéo. D'abord, appuyez sur la touche INPUT sur la télécommande et sélectionnez la source DVD. Insérez maintenant un disque. Faites attention que la face enregistrée doit montrer en direction de l'écran. Le DVD est glissé automatiquement dans l'appareil. Si le DVD est inséré à l'envers, il sera éjecté. Le menu du DVD est affiché après la détection du disque.



Les formats vidéo suivants peuvent être visualisés:

DVD / DVD+R/+RW / DVD-R/-RW / VCD / CD / CD-R/-RW

Remarque:

Tous les disques doivent être dans les formats vidéo mentionnés ci-dessus. Nous n'offrons aucune garantie que des CD vidéo ou DVD créés par vous-même peuvent être lu par le lecteur DVD.

8.1 Fonctions des boutons concernant le lecteur DVD

▲▼◀▶	Utilisez les touches fléchées pour naviguer dans le menu du DVD.
1 - 9	Pour sélectionner un chapitre ou pour l'entrée du numéro.
D.SET	Ce bouton vous emmène vers les réglages du système DVD.
D.MENU	Avec cette touche, vous pouvez appeler le menu principal du DVD.
D.DISP	Affiche des informations sur le DVD inséré sur
GOTO	Les changements aux chapitres souhaités en mode DVD
▲	Éjecte le DVD (uniquement en mode DVD uniquement)
REPEAT	Touche de répétition en mode lecture
A-B	Diverses options de répétition
ANGLE	Réglage de perspective en mode DVD (si disponible)
◀◀ / ▶▶	Passe au chapitre précédent ou suivant.
◀◀ / ▶▶	Rembobinez la vidéo vers l'avant ou vers l'arrière.
▶ 	Lecture ou pause la vidéo.
■	Arrête la vidéo.

8. Lecteur DVD

8.2 Menu de réglages du lecteur DVD

Pour procéder aux quelques réglages fondamentaux dans le menu DVD appuyez sur la touche DVD SETUP. Puis, le menu de réglages du lecteur DVD est affiché.

Réglages généraux

L'affichage TV

Définissez le format de l'image approprié.
Choisissez entre 4:3 PS, 4:3 LB et 16:9.

Langue d'affichage

Choisissez ici la langue d'affichage.

Dernière lecture

Si vous activer cette fonction (ACTIVÉ), le lecteur DVD se retient le moment quand vous avez arrêté la lecture de la vidéo. A un moment ultérieur vous pouvez continuer la lecture de la vidéo. Cette fonction n'est que possible si le DVD n'est pas éjecté.

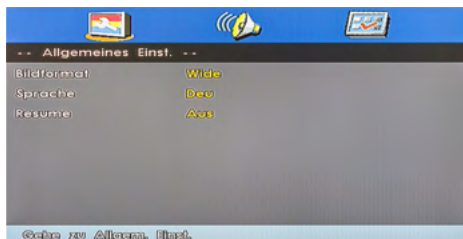

Réglages du haut-parleur (Downmix)

LT/RT

Un disque avec une piste son multicanal est diffusé comme signal de sortie dans le canal gauche et droit.

Stéréo

Un disque avec une piste son multicanal est converti en stéréo comme signal de sortie.



8. Lecteur DVD

Paramètres utilisateur (Ce menu est actif uniquement lorsque vous insérez un DVD.)

Type TV

Sélectionnez PAL, multi ou NTSC. En Europe, PAL est le réglage par défaut.

Audio

Sélectionnez la langue audio préférée du DVD (si existant).



Sous-titre

Sélectionnez la langue de sous-titre préférée du DVD (si existant).

Menu disque

Sélectionnez la langue de menu préférée (si existant).

Âge

Choisissez l'âge souhaité. Si vous choisissez p. ex. un âge de 3 et insérez un DVD d'un âge de 8, vous serez demandé d'entrer un mot de passe.

Mot de passe

Vous pouvez modifier le mot de passe pour l'âge comme vous le souhaitez. Entrez d'abord le mot de passe précédent (standard : 123456). Puis, vous pouvez choisir un nouveau mot de passe.

Réglages par défaut

Si vous confirmez cette option, tous les réglages seront réinitialisés.

9. Lecteur multimédia (USB)

Avec votre téléviseur, vous pouvez lire des fichiers multimédias, p. ex. des fichiers photo, audio, vidéo ou ebook. Branchez une clé USB approprié ou un disque dur externe sur le port USB. Appuyez sur la touche INPUT de la télécommande et sélectionnez la source MEDIA avec les touches fléchées.



9.1 Afficher des photos

Si vous sélectionnez PHOTO dans le menu, le menu photo avec la structure de dossiers est présenté sur l'écran. Sélectionnez le dossier principal C en appuyant sur OK. Puis, toutes les photos de la clé USB sont affichées. Sélectionnez la photo souhaitée avec les touches fléchées. Au milieu de l'écran, un petit aperçu et les données de la photo sont présentés. Pour lancer un diaporama marquez toutes les photos que vous voulez regarder en appuyant sur OK. Si vous ne marquez pas des photos, toutes les photos seront présentées. Lancez le diaporama en appuyant sur la touche ►II.

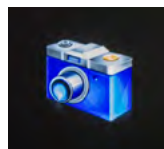

Définition des symboles dans le mode lecture

	Interrompre la lecture actuelle.
⏮	Afficher la photo précédente dans la liste de lecture.
⏭	Afficher la photo suivante dans la liste de lecture.
■	Arrêter le diaporama.
↺	Répéter le diaporama.
🎵	Activer la musique de fond (si existante sur la clé USB).
📁	Afficher la liste de lecture des fichiers audio.
📁	Afficher la liste de lecture.
🔄 90°	Faire pivoter la photo sélectionnée de 90 degrés dans le sens horaire.
🔄 90°	Faire pivoter la photo sélectionnée de 90 degrés dans le sens antihoraire.
🔍	Agrandir la taille de l'image affichée.
📏	Réduire la taille de l'image affichée.
📐	Déplacer l'image. Utilisez les touches fléchées de la télécommande.

9. Lecteur multimédia (USB)

9.2 Ecouter de la musique

Si vous sélectionnez MUSIQUE dans le menu, le menu musique avec la structure de dossiers est présenté sur l'écran. Sélectionnez le dossier principal C en appuyant sur OK. Puis, toutes les fichiers audio de la clé USB sont affichés.

Sélectionnez le fichier audio souhaité avec les touches fléchées. A l'écran, un petit aperçu (titre, artiste) est présenté.

Pour lancer la liste de lecture marquez tous les fichiers audio que vous voulez écouter en appuyant sur OK. Si vous ne marquez pas des fichiers audio, tous les fichiers audio seront lis. Lancez la liste de lecture en appuyant sur la touche ►||.



Définition des symboles dans le mode lecture

	Interrompre la lecture du titre actuelle.
◀◀	Rembobiner le titre actuel.
▶▶	Avancer le titre actuel.
◀◀	Lire le titre précédent de la liste de lecture.
▶▶	Lire le titre suivant de la liste de lecture.
■	Arrêter la lecture du titre.
↺↻	Répéter la liste de lecture.
🔊X	Désactiver le son.
☰	Afficher la liste de lecture des fichiers audio actuelle.
ⓘ	Afficher les informations sur le titre à l'écran.
🕒	Démarrer un titre à un certain endroit.

9. Lecteur multimédia (USB)

9.3 Visionner des vidéos

Si vous sélectionnez VIDÉO dans le menu, le menu vidéo avec la structure de dossiers est présenté sur l'écran. Sélectionnez le dossier principal C en appuyant sur OK. Puis, tous les vidéos de la clé USB sont affichées.

Sélectionnez la vidéo souhaitée avec les touches fléchées. A l'écran, un petit aperçu et quelques informations sont présentés.

Pour lancer la liste de lecture marquez tous les fichiers vidéo que vous voulez visionner en appuyant sur OK. Si vous ne marquez pas des fichiers vidéo, tous les fichiers vidéo seront visionnés. Lancez la liste de lecture en appuyant sur la touche ►||.

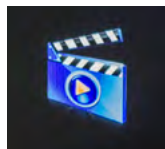

Définition des symboles dans le mode lecture

	Interrompre la lecture de la vidéo.
◀◀	Rembobiner la vidéo actuelle.
▶▶	Avancer la vidéo actuelle.
◀◀	Afficher la vidéo précédente de la liste de lecture.
▶▶	Afficher la vidéo suivante de la liste de lecture.
■	Arrêter la lecture de la vidéo
Aa	Régler le format de texte pour les sous-titres.
↺	Répéter la liste de lecture.
↺ _{AB}	Régler la répétition A-B.
☰	Afficher la liste de lecture des vidéos actuelle.
i	Afficher les informations sur la vidéo à l'écran.
▶	Affichage au ralenti.
▶	Affichage image après image (appuyer sur la touche = avancer par un image)
🕒	Démarrer la vidéo à un certain endroit.
🔍	Agrandir la taille de l'image affichée.
🔍	Réduire la taille de l'image affichée.
⚙️	Modifier le format de la vidéo.
⬅️➡️	Déplacer la vidéo. Utilisez les touches fléchées de la télécommande.

10. Menu EPG (Guide des programmes électronique)

Avec l'EPG vous pouvez voir un aperçu de 7 jours de toutes les chaînes (si disponible). Utilisez les touches fléchées de la télécommande pour naviguer entre les chaînes et les émissions.

Programmführer		
01 Aug 2017	09:05- 09:55	01 Aug 2017 09:20
Fernsehserie Deutschland 2017 Helen kann Arne zunächst davon abhalten, Dr. Busch wegen des Plagiats in dessen Doktorarbeit anzuschwärzen. Doch als Dr. Busch ihm die Zusammenarbeit verweigert, gibt Arne "LünePlag" doch den entscheidenden Wink. Gunter fleht um Merles Beistand in seiner Alkoholkrise. Sie legt Gunter eine Therapie nahe, was diesen gleich wieder auf die Palme bringt. Sigrid zeigt Peer die Schwachstelle in Burckhardts Charakter auf. So kann Peer ihm gemeinsam mit Hannes eine Falle stellen. Patrick lässt seinen Frust wegen Gunter an Jacqueline aus. Johanna findet		
01 Aug		
1 Das Erste HD	09:05-09:55	Rote Rosen (2472)
2 ZDF HD	09:55-10:44	Sturm der Liebe (2735)
3 RTL Television	10:44-10:45	Tagesschau
4 RTL2	10:45-11:15	Meister des Alltags
5 SAT.1	11:15-12:00	Paarduell
6 kabel eins	12:00-12:15	Tagesschau
7 ProSieben	12:15-13:00	ARD-Buffer
8 VOX	13:00-14:00	ZDF-Mittagsmagazin
<input checked="" type="checkbox"/> Anzeigen		
Film Wiedergabe	Vorheriger Tag	Nächster Tag Wählen

Explication des boutons

- Affiche plus d'informations sur l'émission de télévision
- ▶▶ Passe au lendemain
- ◀◀ Passer à la veille

Remarque:

Il est possible que les informations ne soient pas affichées ou soient seulement affichées partiellement. Veuillez attendre quelques minutes jusque les informations sont actualisées.

11. Puits CI+ pour la télévision payante

Avec le téléviseur vous ne pouvez pas capter seulement les chaînes en clair (Free to Air), mais également les chaînes cryptées si vous êtes en possession d'une smartcard et d'un module CI du diffuseur respectif.

1. Insérer le module CI:

Le module doit être inséré seulement 2 à 3 cm dans le puits CI. Vous devez peser un peu plus pour que le module CAM encliquette correctement.

En pesant le module vous sentez une légère résistance.

2. Insérer la smartcard:

Insérez la smartcard prudemment dans le module CI. Faites attention que la puce d'or de la smartcard montre vers le haut.

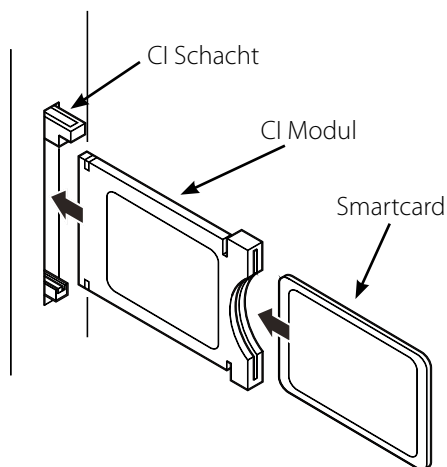

Remarque:

- Veuillez installer le module CI après la recherche des chaînes et tous autres réglages sont terminés.
- Lors de la première utilisation, quelques minutes peuvent passer jusque la smartcard et le module CI sont activés. Éventuellement, le module contrôle l'activation de nouveau lors de chaque allumage du téléviseur.
- Si un module CI est utilisé, la chaîne peut interdire l'enregistrement/timeshift des émissions ou limiter la durée d'enregistrement/timeshift. Des enregistrements pour lesquels CI+ est nécessaire sont sauvegardés cryptés sur la clé USB. Les enregistrements ne peuvent pas être transmis sur d'autres appareils. Les restrictions concernant l'enregistrement sont déterminées par les émetteurs de télévision, les producteurs outils doivent respecter les dispositions.
- Le module CI peut créer des affichages sur l'écran. Concernant ces affichages veuillez lire le manuel du module.

12. Dépannage

Veillez lire les informations suivantes pour trouver l'origine d'un problème avant de contacter le service après-vente.

Vous ne pouvez pas allumer le téléviseur.	<ul style="list-style-type: none">• Vérifiez si le cordon d'alimentation est correctement relié à la prise de courant et à l'adaptateur.• Vérifiez si le cordon de l'adaptateur est correctement relié au téléviseur.• Eventuellement, le circuit électrique était reculé. Débranchez l'alimentation électrique, attendez 1 minute et rebranchez l'alimentation électrique.
Il n'y a pas d'image	<ul style="list-style-type: none">• Contrôlez si le câble d'antenne est correctement branché.• Vérifiez si l'entrée correcte a été sélectionnée ; utilisez la touche INPUT.• Vérifiez si le contraste et la luminosité sont bien réglés.
Il n'y a pas de son	<ul style="list-style-type: none">• Assurez-vous que le volume n'est pas réglé sur le minimum et que l'option de désactivation des hautparleurs n'est pas activé (MUTE)• Augmentez prudemment le volume.• Contrôlez si les câbles audio sont branchés sur les entrées correctes.
Mauvaise qualité d'image	<ul style="list-style-type: none">• Vérifiez si l'entrée correcte a été sélectionnée ; utilisez la touche INPUT.• Vérifiez le raccordement avec le téléviseur.• Vérifiez les réglages de vidéo
La télécommande ne fonctionne pas	<ul style="list-style-type: none">• Changez les piles.• Utilisez la télécommande dans la portée spécifiée (max. 5 mètres et 30 degrés)• Assurez-vous que la fenêtre de capteur de la télécommande n'est pas exposée à un fort rayonnement lumineux.

13. Caractéristiques techniques

Écran	LED Display (classe 1 pixel)
Taille de l'écran	19,5 inch (49,5 cm)
Résolution physique	1366 x 768 Pixel
Rapport de contraste	3000 : 1
Valeur de luminosité	180 cd/m ²
Angle de vue	178° (horizontal) / 178° (vertical)
Syntoniseur	DVB-S / -S2 / -C / -T / -T2 (H.265/HEVC)
Impédance de l'antenne	75 Ω
Puits CI+ (HD+ ready)	oui
Port USB	oui
Formats photo	JPG, JPEG, BMP, PNG
Formats audio	MP3, WMA, M4A, AAC
Formats vidéo	MPEG 1-4, AVI, TS, MOV, MKV, DAT, MP4, VOB, RM, RMVB
DVD-Player	oui
Formats DVD	DVD-R/-RW/+R/+RW, VCD, CD, CD-R/-RW
Branchement PC	oui
Sortie audio (S/PDIF)	oui
Sortie audio jack 3,5 mm	oui
Entrée audio jack 3,5 mm	oui
Prise HDMI	oui (2x)
Prise Scart	oui
Vidéo/audio (avec adaptateur)	oui
YPbPr (avec adaptateur)	oui
Entrée antenne (DVB-S)	oui
Entrée antenne (DVB-T / C)	oui
Hautparleurs	ja (2x 3 watts)
Standard VESA	100 x 100 mm
Alimentation	AC 100-240 Volt, 50/60 Hz / DC 9-35 Volt
Consommation	max. 23 watts
Consommation en veille	< 0,5 watts
Efficacité énergétique	A
Dimensions sans pied (L/H/P)	463 x 285 x 65 mm
Dimensions avec pied (L/H/P)	463 x 309 x 160 mm
Poids (net / brut)	3,0 kg / 4,0 kg

Remarque:

Poids et dimensions ne sont pas des valeurs absolument exactes.

Technique Les détails peuvent être modifiés à tout moment sans préavis.

Informations sur les réglementations et les normes

Par la présente, l'entreprise Megaset Werke GmbH déclare que l'appareil suivant est en conformité avec les exigences essentielles et les dispositions pertinentes de la directive 2014/30/EU et 2014/35/EU:

Megaset CTV 19 Plus (Numéro d'article 240072)

La déclaration de conformité concernant ces produits est disponible pour l'entreprise: Megaset Werke GmbH, Industriestraße 4a, D-97618 Niederlauer

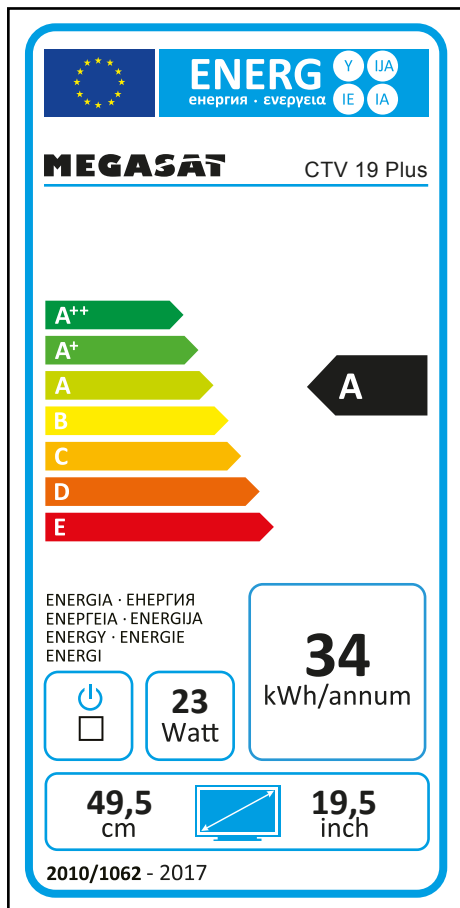

WEEE Reg.-Nr. DE70592344



Version 1.0 (Août 2017) // Technique des changements, erreurs d'impression et d'erreurs.
Megasat Werke GmbH | Industriestraße 4a | D-97618 Niederlauer | www.megasat.tv | info@megasat.tv