

MEGASAT



Royal Line Serie (Ver 4.1)

Bedienungsanleitung

Inhaltsverzeichnis

1. Sicherheitshinweise	03
2. Lieferumfang	03
3. Standfußmontage	04
4. Bezeichnungen	
4.1 Front- und Seitenansicht.....	06
4.2 Anschlüsse	07
4.3 Fernbedienung	08
5. Erstinbetriebnahme	09
6. Grundfunktionen	
6.1 Lernfunktion der Fernbedienung.....	10
6.2 Eingangsquelle wählen	10
6.3 Navigation im Hauptmenü.....	10
7. Das Hauptmenü	
7.1 Sendersuche	11
7.1.1 Sendersuche (Satellit).....	11
7.1.2 Sendersuche (Kabel und Terrestrisch).....	16
7.2 Bild	17
7.3 Ton.....	18
7.4 Uhrzeit	19
7.5 Schutz	20
7.6 Konfiguration	21
8. DVD Betrieb	
8.1 Tastenfunktionen im DVD Betrieb.....	22
8.2 DVD Einstellungsmenü.....	23
9. Multimediabetrieb (USB)	
9.1 Fotos	25
9.2 Musik	26
9.3 Filme	27
10. EPG Menü (Programmführer)	28
11. CI+ Schacht zur Pay-TV Erweiterung	29
12. Fehlerbehebung	30
13. Technische Daten	31

1. Sicherheitshinweise

Bitte lesen Sie die Bedienungsanleitung sorgfältig vor Inbetriebnahme des Gerätes. Bei falscher oder unsachgemäßer Handhabung erlischt der Gewährleistungsanspruch.

Netzanschluss: Vor der Inbetriebnahme überprüfen Sie bitte die richtige Betriebsspannung Ihres Stromanschlusses. Die Betriebsspannung des Gerätes beträgt AC 100~240V, 50/60Hz / DC 9-36V.

Überlastung: Überlasten Sie nicht die Wandsteckdose, das Verlängerungskabel oder den Adapter. Verwenden Sie kein beschädigtes Netzkabel oder fassen es mit einer nassen Hand an, da dies zu elektrischen Schlägen führen kann.

Flüssigkeit: Das Gerät darf keinem Tropf-, Spritzwasser oder sonstigen Flüssigkeiten ausgesetzt werden.

Belüftung: Halten Sie die Lüftungsschlitze an der Oberseite des Gerätes frei, um eine ausreichende Luftzirkulation im Gerät zu ermöglichen. Setzen Sie das Gerät keiner direkten Sonneneinstrahlung oder anderen Wärmequellen, wie z.B. einer Heizung aus.

Erstickungsgefahr: Lassen Sie Kinder nicht mit Folien oder anderen Verpackungsteilen spielen, es besteht Erstickungsgefahr.

Reinigung: Stecken Sie das Gerät aus der Steckdose, bevor Sie es reinigen. Reinigen Sie das Gerät mit einem weichen Tuch.

Öffnen des Gerätes: Entfernen Sie nicht das Gehäuse, um das Risiko eines Stromschlags zu vermeiden. Kontaktieren Sie qualifiziertes und lizenziertes Service-Personal, um das Gerät zu reparieren, oder kontaktieren Sie Ihren Händler.

2. Lieferumfang

Bitte überprüfen Sie, ob die folgenden Teile in der Verpackung enthalten sind. Sollten Teile fehlen oder beschädigt sein, wenden Sie sich bitte an Ihren Händler.

- | | |
|-----------------------------|-------------------------------|
| 1. Fernseher | 6. YUV Adapter |
| 2. Standfuß inkl. Schrauben | 7. 230/12 Volt Netzteil |
| 3. Fernbedienung | 8. 12 Volt KFZ-Anschlusskabel |
| 4. Batterien | 9. Bedienungsanleitung |
| 5. AV Adapter | |

3. Standfußmontage

1. Für die Montage benötigen Sie folgende Teile

Hinweis:

Bevor Sie die Standfüße montieren, überprüfen Sie bitte ob alle Teile vollständig und keine sichtbaren Schäden vorhanden sind. Wenn ein Teil fehlen sollte oder beschädigt ist, wenden Sie sich bitte an Ihren Fachhändler.

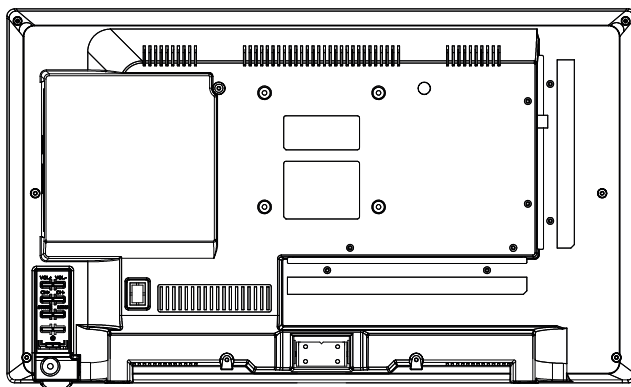

Fernseher



Standfüße



4x Schrauben

3. Standfußmontage

2. So montieren Sie den Standfuß

Legen Sie den Fernseher auf eine flache, weiche Unterlage (z. B. Decke, Schaumstoff, ...) um Schäden am Fernseher, bzw. Display zu vermeiden.

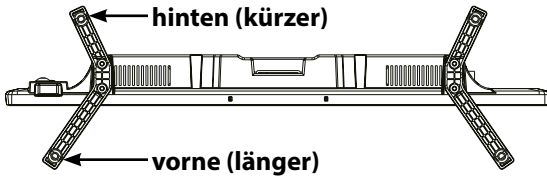

Vergewissern Sie sich, dass die Standfüße in die richtige Richtung zeigen.

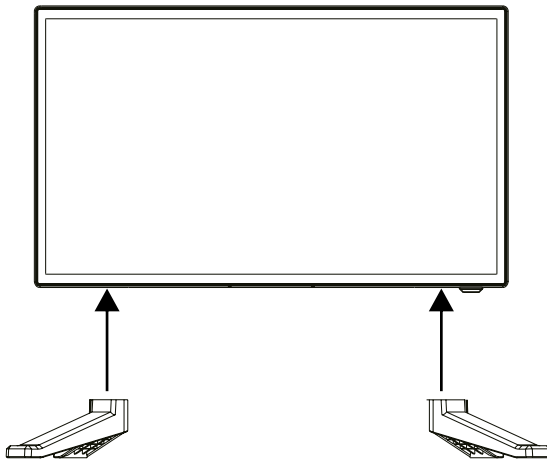

Stecken Sie die Standfüße wie abgebildet an den Fernseher.

Benutzen Sie einen geeigneten Schraubendreher und befestigen Sie die Standfüße mit den beiliegenden Schrauben. Achten Sie darauf, dass die Schrauben richtig angezogen sind.

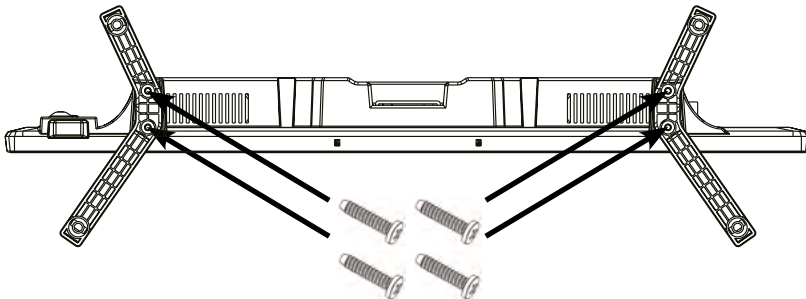

4. Bezeichnungen

4.1 Front und Seitenansicht

Frontansicht

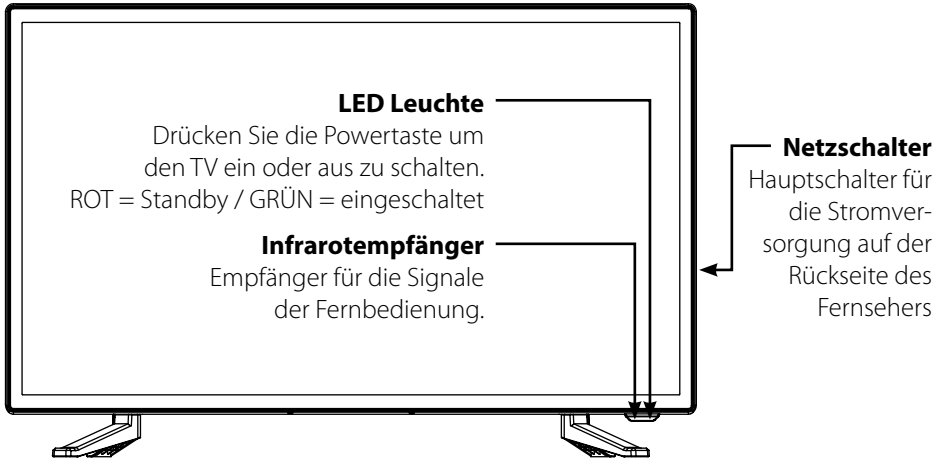

Seitenansicht

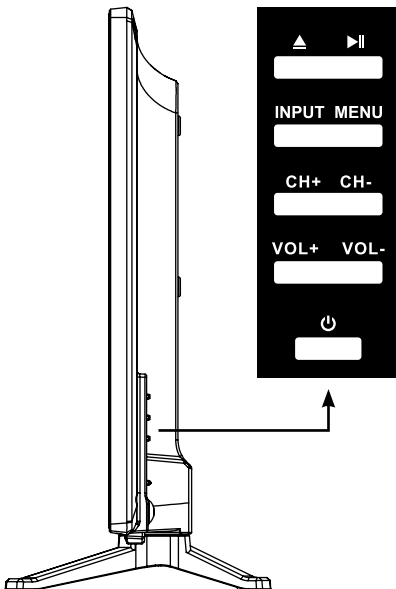

	Wirft die CD/DVD aus.
	Abspielen / Pause im CD/DVD Betrieb.
INPUT	Drücken Sie die Taste um die Signalquelle zu wählen (z. B. DTV, DVD, HDMI, ...)
MENU	Drücken Sie die Taste um in das Menü zu gelangen.
CH +/-	Schaltet die Programme hoch/runter.
VOL +/-	Regelt die Lautstärke lauter/leiser.
	Schaltet den Fernseher ein, bzw. aus (Standby).

4. Bezeichnungen

4.2 Anschlüsse

Ansicht Unterseite

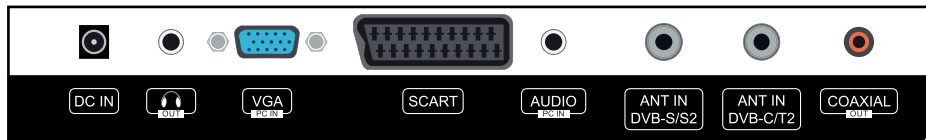

DC IN

Netzanschluss für 12/230 Volt Netzteil oder 12 Volt Bordspannung.

Kopfhörer

Ausgang für Kopfhörer mit 3,5 mm Klinke

VGA

Videoeingang für VGA Signale vom PC

SCART

Scart Anschluss

AUDIO

Audioeingang für Tonsignale vom PC

ANT IN / DVB-S/S2

Eingang für Satellitenantenne (13/18V max. 500 mA)

ANT IN / DVB-C/T2

Anschluss für DVB-T Antenne oder Kabelfernsehen

COAXIAL

Digitaler Audio-Ausgang (koaxial)

Ansicht Seite

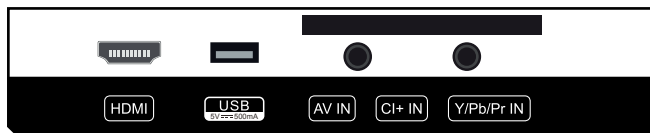

HDMI

HDMI Eingang

USB

USB 2.0 Anschluss zur Medienwiedergabe oder zur Aufnahme, bzw. Timeshiftfunktion (optional)

AV IN

AV Eingang (FBAS/Audio) über Adapterkabel

CI+ IN

Steckplatz für CI/CI+ Module

Y/Pb/Pr IN

Komponenteneingang über Adapterkabel

4. Bezeichnungen

4.3 Fernbedienung

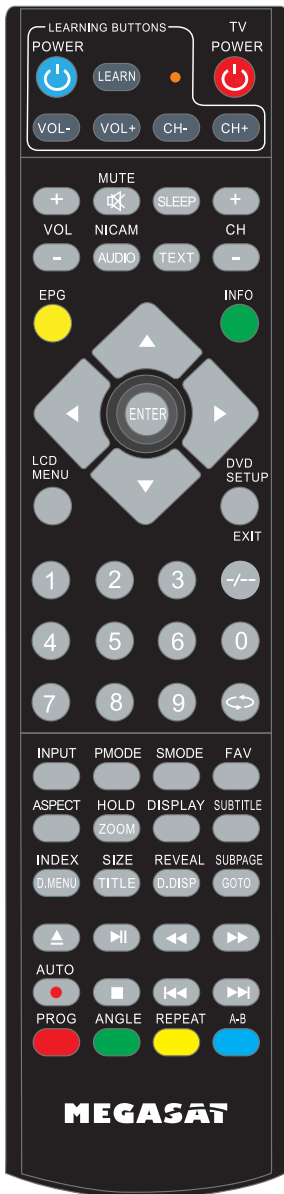

- POWER Fernseher ein- / ausschalten (Standby)
- VOL +/- Lautstärke erhöhen / verringern
- MUTE Ton stummschalten
- AUDIO Wechselt zu den Audio-Einstellungen
- SLEEP Automatischer Ausschalttimer einstellen
- TEXT Videotext aufrufen und beenden
- CH +/- Wechselt die Kanäle hoch / runter
- EPG Elektronischer Programmführer
- INFO Zeigt die aktuellen Systeminformationen an
- PFEILTASTEN Zur Navigation im Haupt- und DVD-Menü
- ENTER Um eine Auswahl zu bestätigen / Öffnen der Programmliste
- LCD MENU Öffnet das Hauptmenü
- DVD SETUP Öffnet das DVD Einstellungsmenü
- ZIFFERN (0-9) Zur Eingabe von z. B. Programmnummern
- / - Ändert die Anzahl der Ziffern zur direkten Eingabe von Kanälen (1, 2, 3 oder 4 Ziffern)
- ↶ Wechselt zum vorherigen Kanal
- INPUT Signalquelle auswählen
- PMODE Wechselt zwischen den versch. Bildeinstellungen (Standard / Mild / Dynamisch / Persönlich)
- SMODE Wechselt zwischen den versch. Audioeinstellungen (Standard / Musik / Film / Sport / Persönlich)
- FAV Zeigt die Favoritenliste an (wenn verfügbar)
- ASPECT Schaltet das Bildformat um (16:9 / 4:3 / Auto. /...)
- HOLD Stoppt die aktuelle Teletext-Seite
- ZOOM Vergrößert das Bild (nur im DVD Modus)
- DISPLAY Zeigt Informationen des aktuellen Kanals
- SUBTITLE Blendet den Untertitel ein oder aus (wenn verfügbar)
- INDEX Ruft die INDEX Seite im DVD Menü auf
- D.MENU Ruft das DVD Menü auf (wenn eine DVD eingelegt ist)
- SIZE Vergrößert die Ober- und Unterseite im Videotext
- TITLE Zeigt Informationen über den aktuellen Titel
- REVEAL Zeigt versteckte Informationen (Wörter) an
- D.DISP Zeigt Informationen zur eingelegten DVD an
- SUBPAGE Zeigt eine Unterseite weiterer Optionen an
- GOTO Wechselt zu gewünschten Kapiteln im DVD Modus
- ▲ Wirft die DVD aus (nur im DVD Modus möglich)
- ⏸ Start / Pause
- ⏪ / ⏩ Vorwärts spulen / Rückwärts spulen
- AUTO Passt im PC Modus automatisch das Bild an
- Startet die Aufnahme (optional)
- Stopp
- ⏪ / ⏩ Vorheriges Kapitel / Nächstes Kapitel
- PROG Benutzung im Teletext, DTV und ATV Modus
- ANGLE Perspektiveneinstellung im DVD Modus (wenn verfügbar)
- REPEAT Wiederholungstaste im Wiedergabemodus
- A-B Wiederholt diverse Abschnitte einer Wiedergabe
- FARBSTASTEN Funktionstasten (werden im jeweiligen Menü beschrieben)

5. Erstinstallation

1. Verbinden den Fernseher mit der Stromversorgung und schalten Sie den Netzschalter an der Rückseite des Gehäuses ein. Der Fernseher befindet sich nun im Standby Modus (LED leuchtet ROT).
2. Drücken Sie anschließend die Power Taste an der Fernbedienung (LED leuchtet GRÜN).
3. Nachdem der Fernseher gestartet ist, erscheint das Erstinstallationsmenü. Sie können nun folgende Einstellungen vornehmen:

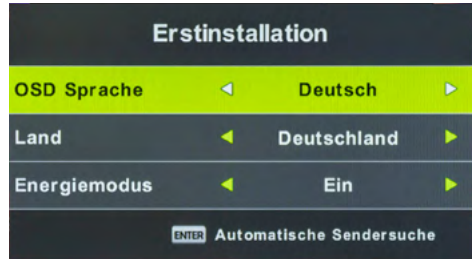

- **OSD Sprache:** Wählen Sie die Sprache des Bildschirmmenüs. Zur Änderung nutzen Sie die ◀ ▶ Tasten.
- **Land:** Wählen Sie das Land. Zur Änderung nutzen Sie die ◀ ▶ Tasten.
- **Heim-Zustand:** Wählen Sie die Anzeigeeigenschaft des Fernsehers:
Heim-Zustand = Dynamischere und kontrastreichere Farben
Store Mode = Neutralere Farben
- **Enter Taste:** Startet die „Auto Sendersuche“ für terrestrisches, Kabel- oder Satellitenfernsehen.

Tuning Setup

- Empfangsart:** Nutzen Sie die ◀ ▶ Tasten um die Empfangsart zu wählen
ATV (analog) und/oder DTV (digital)
- Digital Typ:** Wählen Sie zwischen Satellit, DVB-T oder DVB-C

Standardwerte zur Signalsuche

DVB-S (Satellit)

Satellit: Astra 19.2° Ost
Suchmodus: Standard
Sendertyp: Alle Kanäle
Service Typ: Alles

DVB-T (Terrestrisch)

Keine weiteren Einstellungen notwendig.

DVB-C (Kabel)

Scan Typ: Voll
Netzwerk ID: Auto
Symbol Rate: Auto

Haben Sie alle Einstellungen vorgenommen, starten Sie den Sendersuchlauf mit Enter.
Hinweis: Im Satelliten-Betrieb können Sie die vorprogrammierte Senderliste laden. Bestätigen Sie hierzu das Laden der Senderliste mit JA (Pfeiltaste nach links). Drücken Sie NEIN (Pfeiltaste nach rechts) um einen neuen Suchlauf durchzuführen.

6. Grundfunktionen

6.1 Lernfunktion der Fernbedienung

1. Drücken und halten Sie die LERN-Taste der Fernbedienung.
2. Drücken Sie nun zusätzlich die Taste, die Sie neu programmieren möchten.
3. Drücken Sie die Taste auf der Fernbedienung, die Sie auf diese Taste legen möchten.
4. Wiederholen Sie bei Bedarf diese Schritte mit den anderen LERN-Tasten.

6.2 Eingangsquelle wählen

Drücken Sie die INPUT-Taste auf der Fernbedienung um die Eingangsquelle zu wählen. Nutzen Sie die ▲/▼ Tasten oder die Tasten direkt am TV, um eine Quelle zu wählen. Drücken Sie Enter um zu bestätigen.

Hinweis:

Bevor Sie die Quelle wählen vergewissern Sie sich, dass die Quelle betriebsbereit ist, da sonst kein Signal übertragen wird.



6.3 Navigation im Hauptmenü

Drücken Sie die MENÜ-Taste um in das Hauptmenü zu gelangen. Es besteht aus weiteren Untermenüs:

- **Sendersuche**
- **Bild**
- **Ton**
- **Uhrzeit**
- **Schutz**
- **Konfiguration**



Navigieren Sie mit den ◀ ▶ Tasten durch die einzelnen Untermenüs. Drücken Sie die Enter-Taste um in das jeweilige Untermenü zu gelangen. Drücken Sie MENÜ um einen Schritt zurück zu gehen, oder drücken Sie EXIT um das Menü komplett zu verlassen.

7. Das Hauptmenü

7.1 Sendersuche

Im Menüpunkt Sendersuche können Sie nach neuen Programmen suchen, Programme bearbeiten oder Konfigurationen an Ihrer Empfangsart vornehmen.

Hinweis:

Die Untermenüs der Sendersuche unterscheiden sich je nach dem, was für eine Empfangsart Sie bei der Erstinstallation eingestellt haben (Satellit, Kabel oder Terrestrisch).

7.1.1 Sendersuche (Satellit)

Bevor Sie eine Sendersuche starten vergewissern Sie sich, dass Sie sich auf der richtigen Eingangsquelle befinden. Drücken Sie hierzu die INPUT Taste auf der Fernbedienung und wählen Sie den Punkt „Satellit“.

Automatische Sendersuche

Land

Wählen Sie das gewünschte Land

Satellit

Wählen Sie den gewünschten Satelliten für den Empfang

Suchmodus

Wählen Sie zwischen Standard, Blindsuche oder Netzwerksuche

Sendertyp

Wählen Sie zwischen freie, verschlüsselte oder alle Kanäle

Service Typ

Wählen Sie zwischen Alle, DTV (nur TV Programme) oder Radio (nur Radio Programme)

Drücken Sie Enter um den Suchvorgang zu starten.



ACHTUNG:

Bei einer automatischen Sendersuche wird die aktuelle Senderliste gelöscht und alle Sender werden neu sortiert.

7. Das Hauptmenü

Programme bearbeiten

Löschen (ROTE Taste)

Wählen Sie mit den Pfeiltasten ein Programm aus und drücken Sie die ROTE Taste um es zu löschen.

Bewegen (GELBE Taste)

Wählen Sie mit den Pfeiltasten ein Programm aus und drücken Sie die GELBE Taste um es zu markieren. Bewegen Sie nun mit den Pfeiltasten das Programm an den gewünschten Programmplatz. Drücken Sie die Enter oder GELBE Taste um zu bestätigen.

Wenn Sie ein Programm markiert haben und drücken eine Ziffer auf der Fernbedienung, werden die jeweiligen Programme getauscht.

Überspringen (BLAUE Taste)

Wählen Sie mit den Pfeiltasten ein Programm aus und drücken Sie die BLAUE Taste um es zu markieren. Wenn Sie die Senderliste „durchblättern“, wird dieses Programm in Zukunft übersprungen.

Favoriten (FAV Taste)

Wählen Sie mit den Pfeiltasten ein Programm aus und drücken Sie die FAV Taste um es als Favorit zu markieren (zu erkennen an einem Herz-Symbol). Wenn Sie von nun an im normalen TV-Betrieb die FAV Taste auf der Fernbedienung drücken, werden nur die Programme angezeigt, die Sie als Favorit markiert haben.

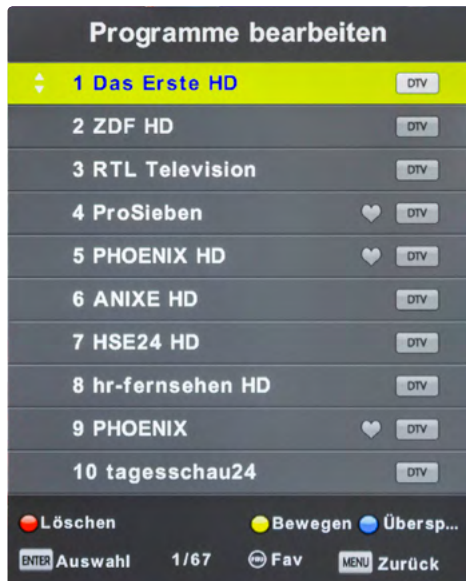

7. Das Hauptmenü

Signalinformationen

In diesem Menü sehen Sie diverse Informationen über den jeweiligen Transponder, bzw. Sender. Signalqualität und -pegel können hier abgelesen werden.



Signalinformation	
ASTRA 1H,1KR,1L,1M	
11494 H 22000	
Modulation 8PSK	
Qualität 47	(Poor)
Signal 100	(Strong)

CI Informationen

In diesem Menü erhalten Sie Informationen über das eingesteckte CI Modul, bzw. über die Smartcard (falls vorhanden).

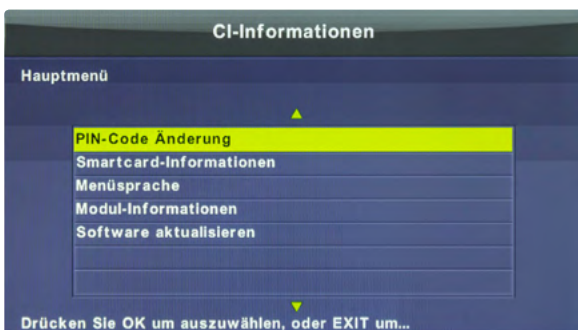

Hinweis:

Die CI Informationen sind nur aktiv, wenn ein CI Modul eingesteckt ist (siehe Seite 29).

7. Das Hauptmenü

Satellit Konfiguration

In diesem Menü können Sie grundlegende Änderungen Ihrer Satellitenanlage vornehmen, Transpondern und Satelliten bearbeiten, hinzufügen und eine Satellitensuche durchführen. Nutzen Sie die ◀ ▶ Tasten um zwischen den jeweiligen Spalten zu navigieren. Mit Exit oder Menü gelangen Sie wieder zur vorherigen Spalte zurück.

Mit der EPG Taste wechseln Sie zwischen den Satelliten und den Transpondern.



Satellit

Löschen (ROTE Taste)

Löscht den ausgewählten Satelliten. Bestätigen Sie den unwiderruflichen Löschvorgang mit OK.

Bearbeiten (GRÜNE Taste)

Ändern Sie den Namen, den Längen- und Breitengrad und das Band des ausgewählten Satelliten. Bestätigen Sie anschließend mit OK.

Neu (GELBE Taste)

Fügen Sie einen neuen Satelliten hinzu. Geben Sie den Namen, den Längen- und Breitengrad und das Band des neuen Satelliten ein. Bestätigen Sie anschließend mit OK.

Suche (BLAUE Taste)

Starten Sie die Suche mit dem ausgewählten Satelliten. Wählen Sie den Suchmodus, den Sender- sowie den Service-Typ. Bestätigen Sie anschließend mit OK.

7. Das Hauptmenü

Transponder

- Löschen (ROTE Taste)** Löscht den ausgewählten Transponder. Bestätigen Sie den unwiderruflichen Löschvorgang mit OK.
- Bearbeiten (GRÜNE Taste)** Ändern Sie die Frequenz, die Symbolrate und die Polarität des ausgewählten Transponders. Bestätigen Sie anschließend mit OK.
- Neu (GELBE Taste)** Fügen Sie einen neuen Transponder hinzu. Geben Sie die Frequenz, die Symbolrate und die Polarität des neuen Transponders ein. Bestätigen Sie anschließend mit OK.
- Suche (BLAUE Taste)** Starten Sie die Suche mit dem ausgewählten Transponder. Wählen Sie den Suchmodus, den Sender- sowie den Service-Typ. Bestätigen Sie anschließend mit OK.

Hinweis:

Wenn neue Sender verfügbar sind, diese sich aber nicht in Ihrer TV Liste befinden, gehen Sie wie folgt vor:

1. Finden Sie die Frequenz des neuen Senders heraus (z. B. auf, www.satindex.de).
2. Gehen Sie in das Hauptmenü **Sendersuche** -> **SAT-Antenne Konfiguration**.
3. Wählen Sie den Satelliten (z. B. Astra 19.2E) und bestätigen Sie mit OK.
4. Wählen Sie nun den Transponder aus der Liste (z. B. 12.188 H 27.500) und bestätigen Sie mit OK (ein Hacken muss vor dem Transponder erscheinen).
5. Drücken Sie die BLAUE Taste, um die Suche auf diesem Transponder zu starten. (Neu gefundene Sender werden der Senderliste hinzugefügt).

Antenneneinstellung

- LNB Typ** Ändern Sie hier den LNB Typ
- LNB Versorgung** Ändern Sie hier den LNB Spannungsversorgung.
- 22 KHz** Setzen Sie die 22 KHz Einstellung auf ein oder aus.
- Toneburst** Wählen Sie zwischen Kein, Burst A, und Burst B
- DiSEqC 1.0** Wählen Sie zwischen Kein, LNB 1 bis LNB 4
- DiSEqC 1.1** Wählen Sie zwischen Kein, LNB 1 bis LNB 16
- Motor** Wählen Sie zwischen Kein, DiSEqC 1.2 oder 1.3 (USALS)

Hinweis: In den Antenneneinstellungen müssen Sie in der Regel keine Änderungen vornehmen. Es wird empfohlen, dass nur erfahrene Benutzer Einstellungen ändern.

7. Das Hauptmenü

7.1.2 Sendersuche (Kabel und Terrestrisch)

Bevor Sie eine Sendersuche starten vergewissern Sie sich, dass Sie sich auf der richtigen Eingangsquelle befinden. Drücken Sie hierzu die INPUT Taste auf der Fernbedienung und wählen Sie den Punkt „DTV“.

Automatische Sendersuche

Land

Wählen Sie das gewünschte Land

Empfangsart

ATV (analog) und/oder DTV (digital)

Digital Typ

Wählen Sie zwischen den Empfangsart DVB-T oder DVB-C

Drücken Sie anschließend die Enter Taste um die Suche zu starten.

Sendersuche	
Land	◀ Deutschland ▶
Empfangsart	◀ ATV + DTV ▶
Digital Typ	◀ DVB-T ▶
Scan Typ	Voll
Netzwerk ID	Auto
Frequenz	Auto
Symbol Rate	Auto
[ENTER] Start [MENU] Zurück	

Manuelle Analog Suche

Bei Kabelfernsehen können Sie hier manuell nach Sendern suchen.

Manuelle DVB-T Suche

Bei DVB-T Fernsehen können Sie hier manuell nach Sendern suchen.

Programme bearbeiten

Siehe „Programme bearbeiten“ auf Seite 12.

Signalinformation

Siehe „Signalinformation“ auf Seite 13.

CI Informationen

Siehe „CI Informationen“ auf Seite 13.

5V Aktivantenne

Wählen Sie EIN, wenn Sie eine aktive DVB-T Antenne ohne eigene Stromversorgung verwenden.

7. Das Hauptmenü

7.2 Bild

Im Menüpunkt Bild können Sie grundlegende Einstellungen über das TV Bild vornehmen. Nutzen Sie voreingestellte Einstellungen oder legen Sie Ihre eigenen Werte fest.

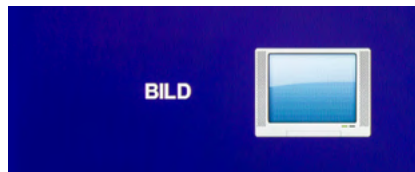

- Bildeinstellung** Wählen Sie eine voreingestellte Bildeinstellung
- Kontrast** Stellen Sie den Kontrastwert ein
- Helligkeit** Stellen Sie den Helligkeitswert ein
- Farbe** Stellen Sie den Farbwert ein
- Farbton** Stellen Sie den Farbton ein
- Schärfe** Stellen Sie die Schärfe ein
- Farbtemperatur** Stellen Sie die Farbtemperatur ein
- Rauschunterdr.** Stellen Sie die Rauschunterdrückung ein
- HDMI Mode** Stellen Sie hier ein, welches HDMI Gerät angeschlossen wurde.
Video: Sat-Receiver, Spielekonsole, DVD-Player, ...
PC: wenn Sie den Fernseher als PC-Monitor nutzen
Auto: sucht sich automatisch die passende Einstellung

Hinweis:

Die Einstellungen wie Kontrast, Helligkeit, usw. können nur bearbeitet werden, wenn Sie sich bei den Bildeinstellungen im Modus „Persönlich“ befinden.

7. Das Hauptmenü

7.3 Ton

Im Menüpunkt Ton können Sie grundlegende Einstellungen über den Ton vornehmen. Nutzen Sie voreingestellte Einstellungen oder legen Sie Ihre eigenen Werte fest.



Ton Profil	Wählen Sie ein voreingestelltes Ton-Profil
Höhen	Stellen Sie die Höhen ein
Bässe	Stellen Sie die Bässe ein
Balance	Stellen Sie die Balance zwischen rechten und linken Kanal ein
Auto. Lautst.	Stellen Sie auf EIN, um bei leiseren Sendern die Lautstärke automatisch anzupassen
SPDIF Mode	Aktivieren Sie hier den digitalen Audioausgang
AD Schalter	Diese Option ist für sehgeschwächte Personen. Bei Aktivierung werden Szenen ohne Ton durch einen Sprecher beschrieben. (abhängig vom jeweiligen Sender, bzw. Sendung)

Hinweis:

Die Einstellungen wie Höhen, Bässe, usw. können nur bearbeitet werden, wenn Sie sich beim Ton-Profil im Modus „Persönlich“ befinden.

7. Das Hauptmenü

7.4 Uhrzeit

Im Menüpunkt Uhrzeit können Sie die Uhrzeit des Fernsehers sowie diverse andere automatische Funktionen einstellen.



- Uhr** Stellen Sie hier die aktuelle Uhrzeit und das Datum ein.
- Zeitzone** Wählen Sie die Zeitzone in der Sie sich befinden.
- Schlaf-Timer** Stellen Sie die Minuten ein, wann sich der Fernseher automatisch ausschalten soll. Wählen Sie zwischen Aus, 15, 30, 45, 90, 120 oder 240 Minuten. Diese Funktion können Sie auch über die SLEEP Taste auf der Fernbedienung erreichen (drücken Sie die SLEEP Taste mehrfach um zwischen den Zeiten zu wechseln).
- Auto Standby** Stellen Sie die Stunden ein, nachdem sich der Fernseher automatisch abschalten soll, wenn keine Bedienung am Gerät oder an der Fernbedienung erfolgt. Wählen Sie zwischen AUS, 3, 4 oder 5 Std.
- OSD Timer** Stellen Sie die Sekunden ein, wie lange das Bildschirmmenü eingeblendet bleiben soll. Wählen Sie zwischen 5, 10 oder 30 Sekunden.

7. Das Hauptmenü

7.5 Schutz

Im Menüpunkt Schutz können Passwörter zur Sendersperre vergeben, einen Jugendschutz hinzufügen oder einen Hotelmodus konfigurieren.

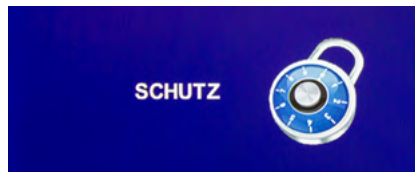

System sperren Wählen Sie EIN, um den die Passwortsperre zu aktivieren.
Das Standardpasswort ist: **0000**

Kennwort setzen Ändern Sie das Standardpasswort. Geben Sie zunächst das aktuelle Passwort ein, anschließend ein neues. Dieses müssen Sie nochmals wiederholen.

Sender sperren Wählen Sie die Sender aus, die Sie sperren möchten. Wechseln Sie mit den Pfeiltasten auf das jeweilige Programm und drücken Sie die GRÜNE Taste um ein Programm zu sperren.

Jugendschutz Wählen Sie die Altersstufe zwischen 3 und 18 Jahren. Sollte ein Programm die Altersstufe überschreiten, wird das Passwort benötigt, um den Sender freizuschalten. Achtung: Diese Funktion ist abhängig vom jeweiligen Sender.

Tastensperre Aktivieren oder deaktivieren Sie die Tastensperre.

Hotel Einstell. In den Hotелеinstellungen können Sie den Fernseher so konfigurieren, dass Unbefugte keinen Zugriff auf bestimmte Funktionen haben.

Hotel Mode: Aktivieren oder Deaktivieren Sie den Hotel Mode.

Quelle Sperren: Sperrt beliebige Eingangsquellen

Startquelle: Wählen Sie die Quelle, mit der der TV starten soll.

Startkanal: Wählen Sie den Kanal, mit der der TV starten soll.

Lautstärke: Wählen Sie die Lautstärke, mit der der TV starten soll.

Max Lautstärke: Wählen Sie die maximal einstellbare Lautstärke.

Datenbank import.: Importieren Sie eine voreingestellte Datenbank.

Datenbank export.: Exportieren Sie die aktuelle Datenbank.

Sperre zurücksetzen: Löscht alle Hotel Einstellungen.

7. Das Hauptmenü

7.6 Konfiguration

Im Menüpunkt Konfiguration können Sie grundlegende Einstellungen des Fernsehers vornehmen.



- OSD Sprache** Wählen Sie die Sprache des Bildschirmmenüs
- Videotext** Wählen Sie den Zeichensatz des Videotextes (West, Ost, ...)
- Audio Sprache** Wählen Sie die bevorzugte Audiosprache der TV Sender
- Untertitelspr.** Wählen Sie die bevorzugte Untertitelsprache der TV Sender
- Gehörlosenhilfe** Wählen Sie zwischen EIN / AUS
- Blauer Bildschirm** Zeigt einen blauen Bildschirm als Hintergrundfarbe
- Erstinstallation** Starten Sie die Erstinstallation des Fernsehers (siehe Seite 9)
- Werkseinstell.** Setzt den Fernseher zurück in die Werkseinstellung. Alle Daten die Sie vorgenommen haben gehen hierbei verloren.
- Software Update** Sollte es für den Fernseher eine neue Firmware geben, können Sie diese hier aktualisieren. Die aktuellste Firmware finden Sie immer auf unserer Homepage **www.megasat.tv**
1. Kopieren Sie die Firmware in das Hauptverzeichnis eines formatierten USB Sticks (ohne Unterordner).
 2. Stecken Sie den Stick in den USB Anschluss des Fernsehers.
 3. Wählen Sie nun mit der Enter Taste **Software Update (USB)** am Fernseher aus. Sie werden aufgefordert, ob Sie wirklich updaten mochten. Wählen Sie „ja“ oder „nein“ um abzubrechen.
 4. Nachdem die Firmware aktualisiert wurde, startet der Fernseher neu und beginnt mit der Erstinstallation.
- Energiemodus** Wählen Sie zwischen Home Mode (Energiearmer Modus) oder Shop Mode (höherer Stromverbrauch)
- HDMI CEC** Bei Aktivierung können Geräte, die per HDMI am Fernseher angeschlossen sind, mit dem Fernseher kommunizieren. Dabei kann entweder der Fernseher die angeschlossenen Geräte (eingeschränkt) steuern oder umgekehrt.

8. DVD Betrieb

Im DVD Menü können Sie DVDs oder CDs abspielen. Drücken Sie zunächst die INPUT Taste auf der Fernbedienung und wählen Sie die DVD Quelle. Legen Sie nun eine Disc mit der beschriebenen Seite in Richtung Bildschirm ein. Die DVD wird automatisch eingezogen. Sollte die DVD falsch herum eingelegt werden, wird Sie wieder ausgeworfen. Nach erfolgreicher Erkennung wird die CD/DVD gestartet.



Folgende Videoformate können gelesen werden:

DVD / DVD+R/+RW / DVD-R/-RW / VCD / CD / CD-R/-RW

Hinweis:

Alle CDs oder DVDs müssen sich in einem der oben genannten Video-Formate befinden. Wir geben keine Garantie, dass selbst erstellte Video-CDs oder -DVDs gelesen werden können.

8.1 Tastenfunktionen im DVD Betrieb

▲▼◀▶	Nutzen Sie die Pfeiltasten um im DVD Menü zu navigieren.
1 - 9	Zum auswählen eines Kapitels oder zur Nummerneingabe.
D.SET	Mit dieser Taste gelangen Sie in die DVD System Einstellungen.
D.MENU	Mit dieser Taste können Sie das DVD Hauptmenü aufrufen.
D.DISP	Zeigt Informationen zur eingelegten DVD an
GOTO	Wechselt zu gewünschten Kapiteln im DVD Modus
▲	Wirft die DVD aus (nur im DVD Modus möglich)
REPEAT	Wiederholungstaste im Wiedergabemodus
A-B	Diverse Wiederholungsmöglichkeiten
ANGLE	Perspektiveneinstellung im DVD Modus (wenn verfügbar)
◀◀ / ▶▶	Wechselt zum vorherigen oder nächsten Kapitel.
◀◀ / ▶▶	Spult das Video vor oder zurück.
▶ 	Startet oder pausiert das Video.
■	Stoppt das Video.

8. DVD Betrieb

8.2 DVD Einstellungsmenü

Um grundlegende Einstellungen im DVD Menü vorzunehmen drücken Sie die ROTE Taste (D.SET). Anschließend öffnet sich das DVD Einstellungsmenü.

Allgemeine Einstellungen

Bildformat

Definieren Sie das passende Bildformat. Wählen Sie zwischen 4:3 PS, 4:3 LB und 16:9.

Sprache

Wählen Sie hier die DVD Menüsprache.

Resume

Wenn Sie diese Funktion aktivieren (EIN), merkt sich der DVD Spieler den Zeitpunkt des Filmes, bei dem Sie abgeschaltet haben. Sie können dann zu einem späteren Zeitpunkt die Wiedergabe fortsetzen. Diese Funktion ist nur gewährleistet, wenn die DVD nicht aus dem Laufwerk entfernt wird.

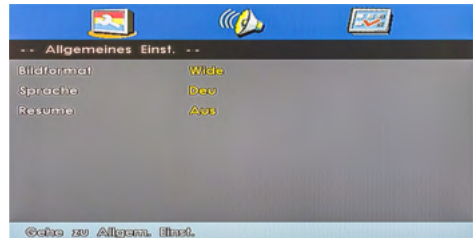

Lautsprechereinstellungen (Downmix)

LT/RT

Eine Disc mit einer Multikanal Tonspur wird als Ausgangssignal in den linken und rechten Kanal verteilt.

Stereo

Eine Disc mit einer Multikanal Tonspur wird als Ausgangssignal in Stereo umgewandelt.

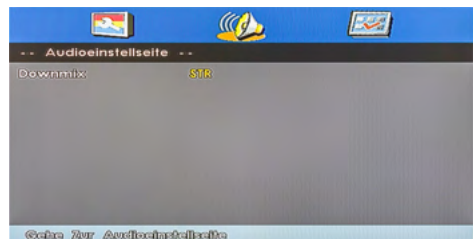

8. DVD Betrieb

Einstellungen

TV Typ

Wählen Sie zwischen PAL, Multi oder NTSC. In Europa ist PAL die Standardeinstellung.

Audio

Wählen Sie die bevorzugte Audiosprache der DVD (falls auf der Disc vorhanden).

Untertitel

Wählen Sie die bevorzugte Untertitelsprache der DVD (falls auf der Disc vorhanden).

Discmenü

Wählen Sie die bevorzugte Menüsprache der DVD (falls auf der Disc vorhanden).

Sperre

Vergeben Sie eine gewünschte Altersstufe. Wenn Sie z.B. Altersstufe 3 wählen und eine DVD mit Altersstufe 8 einlegen, werden Sie aufgefordert ein Passwort einzugeben.

Passwort

Das Passwort für die Altersstufe können Sie beliebig ändern. Geben Sie zunächst das alte Passwort ein (Standard: 123456). Anschließend können Sie ein neues Passwort vergeben.

Reset

Wenn Sie diesen Punkt bestätigen, werden alle Einstellungen des Menüs zurückgesetzt.



9. Multimediabetrieb (USB)

Sie können über ihren Fernseher Multi-mediateilen, wie z. B. Fotos, Musik, Filme oder eBooks wiedergeben. Stecken Sie einen geeigneten USB Stick oder externe Festplatte in den USB Anschluss. Drücken Sie auf der Fernbedienung INPUT und wechseln Sie mit den Pfeiltasten auf MEDIEN.



9.1 Foto

Wechseln Sie in das Menü „Fotos“, anschließend erscheint das Foto-Menü mit der Ordner-Struktur. Wechseln Sie mit der Enter Taste in den Hauptordner **C**, anschließend werden alle Fotos vom USB Gerät angezeigt. Navigieren Sie mit den Pfeiltasten auf ein gewünschtes Foto. Eine kleine Vorschau, sowie diverse Daten des Fotos werden direkt in der Mitte des Bildschirms angezeigt. Um eine Diashow zu starten, markieren Sie mit der Enter Taste alle Bilder die Sie sich anschauen möchten. Markieren Sie keine Bilder, werden alle Bilder wiedergegeben. Starten Sie die Diashow mit der ►|| Taste.

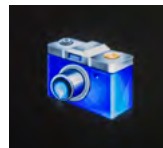

Erklärung der Symbole im Wiedergabemodus

	Pausiert die aktuelle Wiedergabe.
◀◀	Vorheriges Bild in der Wiedergabeliste anzeigen.
▶▶	Nächstes Bild in der Wiedergabeliste anzeigen.
■	Stoppt die Diashow.
↻	Wiederholt die Diashow.
🎵	Spielt Musik zur Diashow ab (sofern sich Musik auf dem USB Stick befindet).
📁	Zeigt die aktuelle Playlist an.
ⓘ	Zeigt die Wiedergabeliste an.
🔄 90°	Dreht das Bild im Uhrzeigersinn um 90°.
🔄 90°	Dreht das Bild gegen Uhrzeigersinn um 90°.
🔍	Vergößert das Bild.
📏	Verkleinert das Bild.
📏	Bewegt das Bild. Nutzen Sie hierzu die Pfeiltasten auf der Fernbedienung.

9. Multimediabetrieb (USB)

9.2 Musik

Wechseln Sie in das Menü „Musik“, anschließend erscheint das Musik-Menü mit der Ordner-Struktur. Wechseln Sie mit der Enter Taste in den Hauptordner **C**, anschließend werden alle Musik Dateien vom USB Gerät angezeigt.

Navigieren Sie mit den Pfeiltasten auf eine gewünschte Musikdatei.

Eine kleine Vorschau wie Titel oder Interpret werden auf dem Bildschirm angezeigt.

Um die Wiedergabeliste zu starten, markieren Sie mit der Enter Taste alle Musikdateien die Sie hören möchten. Markieren Sie keine Musikdateien, werden alle Musikdateien wiedergegeben. Starten Sie die Wiedergabeliste mit der **▶||** Taste.



Erklärung der Symbole im Wiedergabemodus

	Pausiert die aktuelle Wiedergabe.
◀◀	Spult den aktuellen Titel zurück.
▶▶	Spult den aktuellen Titel vor.
◀◀	Vorheriger Titel der Wiedergabeliste wiedergeben.
▶▶	Nächster Titel der Wiedergabeliste wiedergeben.
■	Stoppt die Wiedergabe.
↺↻	Wiederholt die Wiedergabeliste.
🔊	Schaltet die Lautstärke auf Stumm.
☰	Zeigt die aktuelle Playlist an.
ⓘ	Zeigt die Informationen über den aktuellen Titel an.
🕒	Wechseln Sie zu einer bestimmten Zeit des aktuellen Titels.

9. Multimediabetrieb (USB)

9.3 Film

Wechseln Sie in das Menü „Film“, anschließend erscheint das Film-Menü mit der Ordner-Struktur. Wechseln Sie mit der Enter Taste in den Hauptordner **C**, anschließend werden alle Filmdateien vom USB Gerät angezeigt.

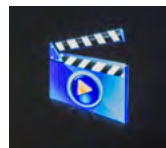

Navigieren Sie mit den Pfeiltasten auf eine gewünschte Filmdatei. Eine kleine Vorschau sowie diverse Informationen werden auf dem Bildschirm angezeigt. Um die Wiedergabeliste zu starten, markieren Sie mit der Enter Taste alle Filmdateien die Sie sehen möchten. Markieren Sie keine Filmdatei, werden alle Filmdateien wiedergegeben. Starten Sie die Wiedergabeliste mit der ►|| Taste.

Erklärung der Symbole im Wiedergabemodus

	Pausiert die aktuelle Wiedergabe.
◀◀	Spult den aktuellen Film zurück.
▶▶	Spult den aktuellen Film vor.
◀◀	Vorheriger Film der Wiedergabeliste wiedergeben.
▶▶	Nächster Film der Wiedergabeliste wiedergeben.
■	Stoppt die Wiedergabe.
<i>Aa</i>	Wechseln Sie die Schriftart.
↺↻	Wiederholt die Wiedergabeliste.
↺↻ _{AB}	Stellen Sie die A-B-Wiederholung ein.
☰	Zeigt die aktuelle Playlist an.
i	Zeigt die Informationen über das aktuelle Video an.
▶	Spielt das Video in Zeitlupe ab.
▶▶	Spielt das Video Bild für Bild ab (ein Tastendruck = ein Bild vorwärts).
🕒	Wechseln Sie zu einer bestimmten Zeit des aktuellen Videos.
🔍	Vergrößert das Video.
🔍	Verkleinert das Video.
⚙️	Ändert das Videoformat.
⬅️➡️	Bewegt das Video. Nutzen Sie hierzu die Pfeiltasten auf der Fernbedienung.

10. EPG Menü (Programmführer)

Im Elektronischen Programmführer können Sie eine 7-Tage Vorschau aller Sender sehen (soweit der jeweilige Sender dies zur Verfügung stellt). Nutzen Sie die Pfeiltasten auf der Fernbedienung, um zwischen Programmen und Sendungen zu navigieren.

Drücken Sie die INFO Taste auf der Fernbedienung, um mehr Informationen zur jeweiligen Sendung zu erhalten.

PROGRAMM-FÜHRER		
10:45 - 11:15 24 Nov 2016		Film/Drama
mit Florian Weber Lässt sich frisches Holz leichter spalten als altes? Kann man Radieschenblätter eigentlich auch essen? Und helfen Seesterne gegen Algen im Aquarium? Diese und viele weitere spannende und kuriose Fragen rund um den ganz normalen Alltag gibt es im Wissensquiz!		
24 Nov 2016 10:55:10		24 Nov 2016
1 Das Erste HD	10:45-11:15 Meister des Alltags	Jetzt
2 ZDF HD	11:15-12:00 Wer weiß denn sowas?	Mehr
3 RTL Television	12:00-12:15 Tagesschau	
4 ProSieben	12:15-13:00 ARD-Buffer	
5 PHOENIX HD	13:00-14:00 ZDF-Mittagsmagazin	
6 ANIXE HD	14:00-14:10 Tagesschau	
7 HSE24 HD	14:10-15:00 Rote Rosen (2321)	
8 hr-fernsehen HD	15:00-15:10 Tagesschau	
Aufnahme	Erinnern	Letzter Tag
Bewegen	Details	Nächster Tag
		EXIT

Erklärung der Farbtasten

- Startet eine Aufnahme (optional)
- Erinnert an eine Sendung
- Wechselt zum vorherigen Tag
- Wechselt zum nächsten Tag

Hinweis:

Es kann vorkommen, dass die Programmzeitschrift keine oder nur teilweise Informationen bereitstellt. Es kann einige Minuten dauern bis die Daten aktualisiert werden.

Erinnerung an eine Sendung

Möchten Sie eine Sendung nicht verpassen, ist diese Funktion sehr hilfreich. Wählen Sie mit den Pfeiltasten den gewünschten Sender und die Sendung an der Sie erinnert werden möchten. Durch Drücken der GRÜNEN Taste wird die Sendung markiert. Es stehen Ihnen 3 verschiedene Erinnerungsmöglichkeiten zur Verfügung:

- Wechselt automatisch einmalig zur ausgewählten Sendung, bzw. Zeit.
- Wechselt automatisch täglich zur ausgewählten Sendung, bzw. Zeit.
- Wechselt automatisch wochentags zur ausgewählten Sendung, bzw. Zeit.

11. CI+ Schacht zur Pay-TV Erweiterung

Sie können mit dem Fernseher nicht nur frei empfangbare (Free to Air) Programme, sondern auch verschlüsselte Programme empfangen, sofern Sie im Besitz einer Smartcard und eines CI-Moduls des jeweiligen Programmanbieters sind.

1. Einsetzen der Smartcard in das CI Modul:

Stecken Sie die Smartcard vorsichtig in das CI Modul. Achten Sie darauf, dass der goldene Chip der Smartcard nach oben zeigt.

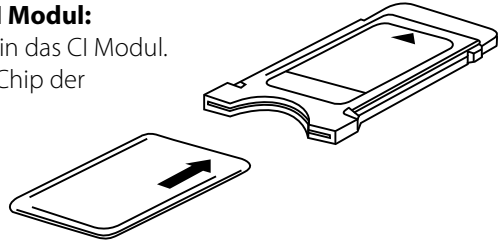

2. Einsetzen des CI Moduls:

Das Modul muss nur 2-3 cm in den CI+ Schacht gesteckt werden. Damit das CAM-Modul richtig einrastet, müssen Sie es am Ende etwas fester eindrücken. Dabei spüren Sie einen leichten Widerstand.



Hinweis:

- Bitte installieren Sie das CI+ Modul nachdem Sie den Sendersuchlauf abgeschlossen und alle anderen Einstellungen vorgenommen haben.
- Bei der ersten Verwendung kann es einige Minuten dauern, bis Modul und Smartcard aktiviert werden. Das Modul überprüft die Aktivierung ggf. bei jedem Einschalten des Fernseher erneut.
- Wird ein CI+ Modul verwendet, kann der Fernsehsender die Aufnahme/Timeshift von Sendungen verbieten oder (zeitlich) einschränken. Aufnahmen von Sendern, die CI+ benötigen, werden verschlüsselt auf dem USB-Gerät abgelegt. Die Aufnahmen können nicht auf andere Geräte übertragen werden. Die Einschränkungen bei der Aufnahme werden von den Fernsehsendern bestimmt, Gerätehersteller müssen sich an die Vorgaben halten.
- Das CI+ Modul kann Bildschirmblendungen erzeugen. Bitte lesen Sie dazu das Handbuch des Moduls.

12. Fehlerbehebung

Lesen Sie bitte die folgenden Informationen, um die mögliche Ursache zu einem Problem herauszufinden, bevor Sie sich an den Kundendienst wenden.

TV lässt sich nicht einschalten	<ul style="list-style-type: none">• Überprüfen Sie, ob das Stromkabel korrekt an der Steckdose und dem Stromadapter angeschlossen ist.• Überprüfen Sie, ob das Kabel des Stromadapters korrekt am TV Gerät angeschlossen ist.• Der elektronische Schaltkreis wurde evtl. zurückgesetzt. Ziehen Sie das Netzteil aus der Steckdose, warten Sie 1 Minute, und schließen Sie dann den Stecker wieder an.
Kein Bild	<ul style="list-style-type: none">• Überprüfen Sie, ob das Antennenkabel korrekt angeschlossen ist.• Überprüfen Sie, ob der richtige Eingang ausgewählt wurde; verwenden Sie die Taste INPUT.• Überprüfen Sie die Helligkeit- und Kontrasteinstellungen im Bildeinstellungen.
Kein Ton	<ul style="list-style-type: none">• Überprüfen Sie, ob der Ton ausgeschaltet oder die Stummschaltung aktiviert ist (MUTE).• Erhöhen Sie vorsichtig die Lautstärke.• Prüfen Sie, ob die Audio-Kabel an den korrekten Eingängen angeschlossen sind.
Schlechte Bildqualität	<ul style="list-style-type: none">• Prüfen Sie, ob der korrekte Eingang ausgewählt ist; verwenden Sie die Taste INPUT.• Überprüfen Sie die Verbindung zum Fernsehgerät.• Überprüfen Sie die Videoeinstellungen.
Bild zu gross/klein o. verzerrt	<ul style="list-style-type: none">• Benutzen Sie die Taste ASPECT, um die Darstellung des Bildes zu ändern.
Fernbedienung reagiert nicht	<ul style="list-style-type: none">• Wechseln Sie die Batterien.• Benutzen Sie die Fernbedienung in der spezifizierten Reichweite (max. 5 Meter und 30°)• Vermeiden Sie direkte Lichteinstrahlung in den Infrarotsensor.

13. Technische Daten

	Royal Line 19	Royal Line 22	Royal Line 24
Display	LED Display (Pixelklasse 1)		
Bildschirmgröße	18,5 Zoll (47 cm)	21,5 Zoll (54,6 cm)	23,6 Zoll (59,9 cm)
Auflösung	1366 x 768 Pixel	1920 x 1080 Pixel	1920 x 1080 Pixel
Kontrastverhältnis	1000 : 1	3000 : 1	3000 : 1
Helligkeitswert	250 cd/m ²		
Betrachtungswinkel	178° (horizontal) / 178° (vertikal)		
Tuner	DVB-S / -S2 / -C / -T / -T2 (H.265/HEVC)		
Antennenimpedanz	75 Ω		
Programmplätze	3.500 (DVB-S) / 700 (DVB-T und DVB-C)		
CI+ Slot (HD+ ready)	ja		
USB Anschluss	ja		
Fotos Abspielformate	JPG, JPEG, BMP, PNG		
Musik Abspielformate	MP3, AAC, M4A		
Filme Abspielformate	AVI, MPG, DAT, VOB, MP4, TS, MOV, MKV		
DVD-Player	ja		
Abspielformate DVD	DVD / DVD+R/+RW / DVD-R/-RW / VCD / CD / CD-R/-RW		
PC Anschluss (D-Sub)	ja		
Audio Ausgang (S/PDIF)	ja		
Kopfhörer Ausgang (3,5 mm Klinke)	ja		
PC Audio Eingang (3,5 mm Klinke)	ja		
HDMI Anschluss	ja		
Scart Anschluss	ja		
Video/Audio (3,5 mm Klinke)	ja		
YUV (3,5 mm Klinke)	ja		
Antenneneingang (DVB-S)	ja		
Antenneneingang (DVB-T / -C)	ja		
Netzschalter	ja		
Lautsprecher	ja		
VESA Standard	100 x 100 mm (verstärkt mit einer Stahlplatte)		
Spannungsversorgung	AC 100-240 Volt, 50/60 Hz / DC 9-36 Volt		
Stromverbrauch im Betrieb	max. 38 Watt		max. 42 Watt
Stromverbrauch im Standby	< 0,5 Watt		
Energieeffizienzklasse	A		
Abmessungen ohne Fuß (B/H/T)	437 x 267 x 51 mm	503 x 305 x 51 mm	551 x 333 x 51 mm
Abmessungen mit Fuß (B/H/T)	437 x 296 x 165 mm	503 x 334 x 165 mm	551 x 362 x 165 mm
Gewicht (netto/brutto)	2,6 kg / 3,7 kg	3,2 kg / 4,3 kg	3,8 kg / 5,0 kg

Hinweis:

Gewicht und Abmessungen sind nicht die absolut exakten Werte. Technische Details können jederzeit ohne vorherige Ankündigung geändert werden.

Konformitätsinformation

Hiermit erklärt die Firma Megasat Werke GmbH, dass sich folgendes Gerät in Übereinstimmung mit den grundlegenden Anforderungen und den übrigen einschlägigen Bestimmungen der Richtlinie 2014/30/EU und 2014/35/EU befindet:

Megasat Royal Line 19 (Ver 4.1) (Art.-Nr. 240034)

Megasat Royal Line 22 (Ver 4.1) (Art.-Nr. 240035)

Megasat Royal Line 24 (Ver 4.1) (Art.-Nr. 240036)

Die Konformitätserklärung zu diesen Produkten liegt der Firma vor:

Megasat Werke GmbH, Industriestraße 4a, D-97618 Niederlauer

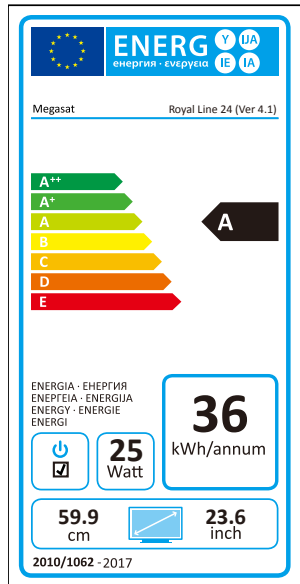
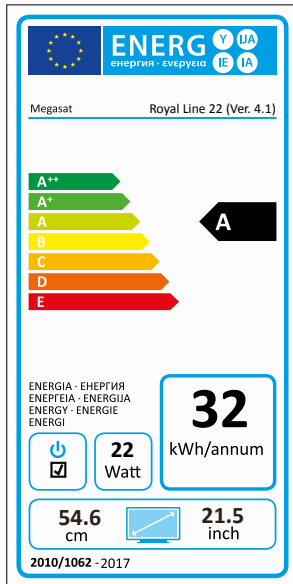
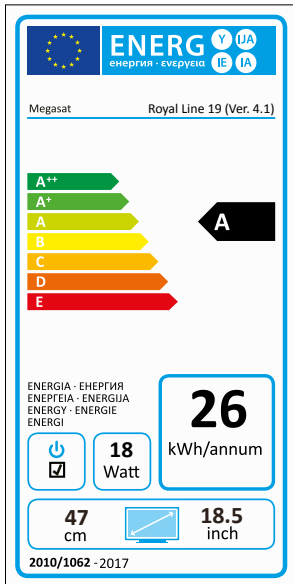

Notizen

WEEE Reg.-Nr. DE70592344



Version 4.3 (Juni 2017) // Technische Änderungen, Druckfehler und Irrtümer vorbehalten.
Megasat Werke GmbH | Industriestraße 4a | D-97618 Niederlauer | www.megasat.tv | info@megasat.tv

MEGASAT



Royal Line Series (Ver 4.1)

User manual

Content

1. Safety instructions	03
2. Delivery	03
3. Stand assembly	04
4. Designations	
4.1 Front and side view.....	06
4.2 Connections.....	07
4.3 Remote control.....	08
5. First installation	09
6. Basic functions	
6.1 6.1 Learning feature remote control.....	10
6.2 Select input source.....	10
6.3 Navigation in the main menu.....	10
7. The Main Menu	
7.1 Channel Search.....	11
7.1.1 Channel Search (Satellit).....	11
7.1.2 Channel Search (Cable and Terrestrial).....	16
7.2 Picture.....	17
7.3 Sound.....	18
7.4 Clock.....	19
7.5 Protection.....	20
7.6 Configuration.....	21
8. DVD operation	
8.1 Key functions in DVD mode.....	22
8.2 DVD settings menu.....	23
9. Multimedia operation (USB)	
9.1 Photos.....	25
9.2 Music.....	26
9.3 Movies.....	27
10. EPG Menu (Programm Guide)	28
11. CI+ slot for pay TV expansion	29
12. Troubleshooting	30
13. Specifications	31

1. Safety instructions

Please read the manual thoroughly before operating the equipment. In case of incorrect or improper handling, the warranty becomes void.

- Power supply:** Before start please check the correct operation voltage of the power point. The operating voltage of this device is AC 100~240V, 50/60Hz / DC 9-36V.
- Overload:** Do not overload a wall outlet, extension cord or adapter, neither use damaged power cord or touch it with wet hand as this may result in electric shock.
- Liquid:** The device shall not be exposed to dripping or splashing water, and that no objects filled with liquids, such as base, shall be placed on the apparatus.
- Ventilation:** Keep the slots on top of the device uncover to allow sufficient airflow to the unit. Do not expose the device to direct light or do not place it near a heater or in humid conditions.
- Risk of suffocation:** Do not let children play with films or other packaging components, there is a risk of suffocation.
- Cleaning:** Plug out the device from the wall outlet before cleaning. Clean the device by a soft cloth or mild solution of washing-up liquid (no solvents).
- Location:** Put the device indoor in order to avoid lightening, raining or sunlight.
- Uncover:** Do not remove the cover, to reduce the risk of electric shock. Contact qualified and licensed service personnel to repair the device, or contact your dealer.

2. Delivery

Please check whether the following items are included in the package. If any items are missing or damaged, please contact your dealer.

1. TV
2. Stand incl. screw
3. Remote Control
4. Batteries
5. AV adapter
6. YUV adapter
7. 230/12V Power supply
8. 12V vehicle power cable
9. User manual

3. Stand assembly

1. For the assembly you need the following parts

Note:

Before installing the stand, please check that you have all of the parts and that there is no visible damage. If a part is missing or appears damaged, please contact customer service.

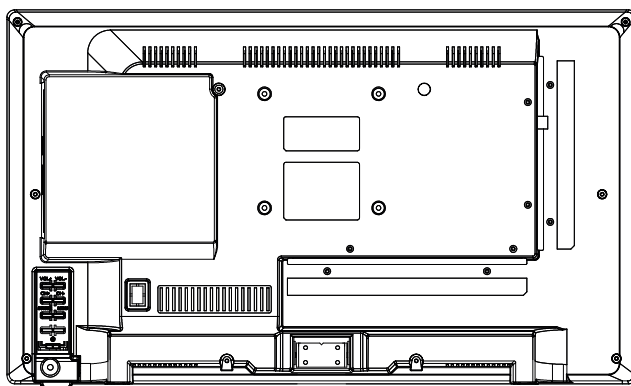

Television



Stands



4x Screws

3. Stand assembly

2. How to mount the stand

Place the TV face down on a soft and flat surface (blanket, foam, cloth, etc.) to prevent any damage to the TV.

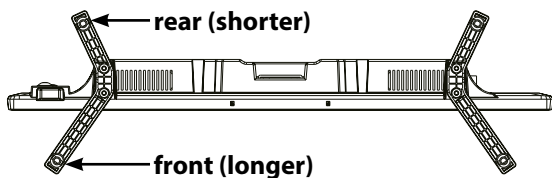

Before you put on the stand, please make sure the direction is correct as shown below.

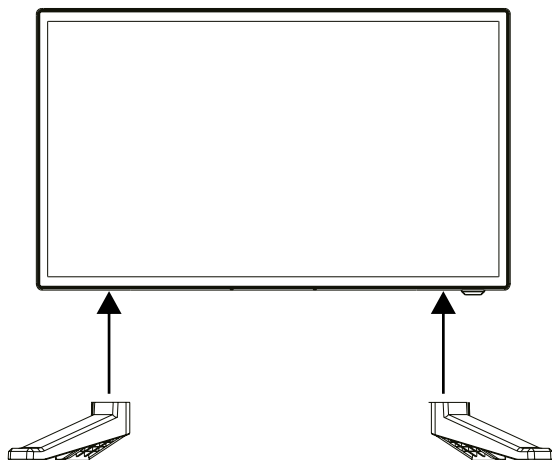

Insert the stand as shown on the TV.

Use a suitable screwdriver and attach the base with the screws provided. Make sure that the screws are properly tightened.

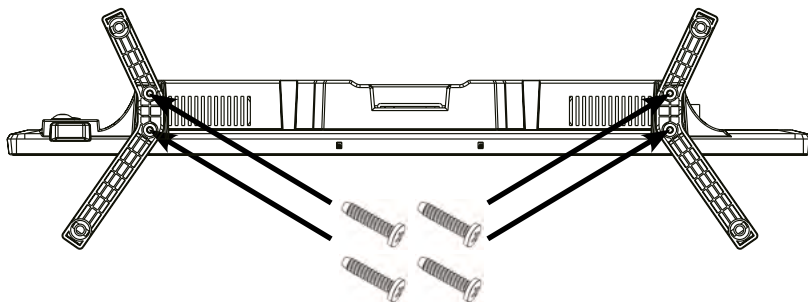

4. Designations

4.1 Front and side view

Front view

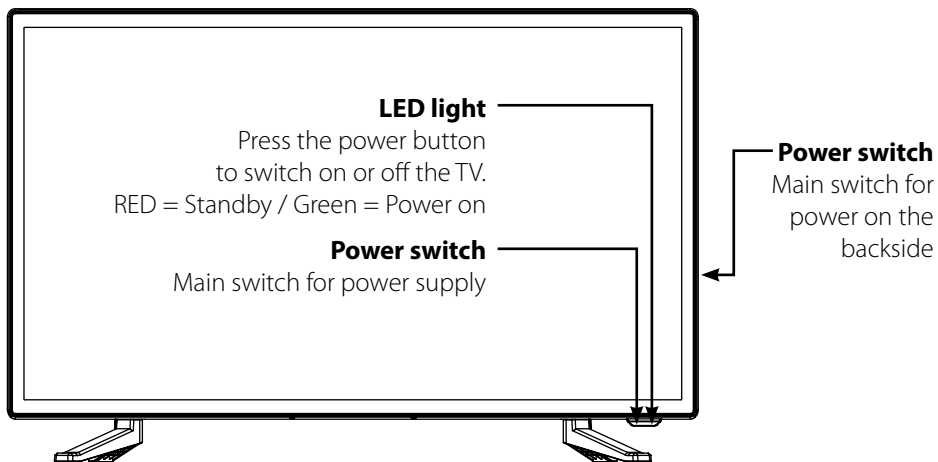

Side view

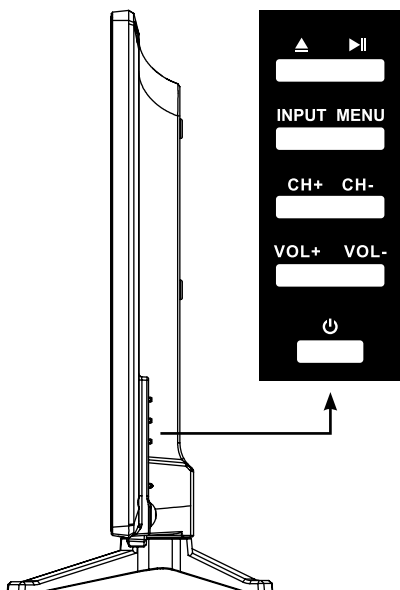

▲	Ejects the CD / DVD.
▶	Play / Pause in the CD / DVD operation.
INPUT	Press to display the input source menu. (e. g. DTV, DVD, HDMI, ...)
MENU	Press to display the OSD menu, press again to exit the menu.
CH +/-	Switches the channel up / down.
VOL +/-	Adjusts the volume up / down.
⏻	Turns on or off the TV (standby).

4. Designations

4.2 Connections

Bottom view

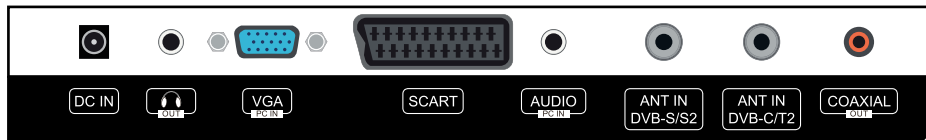

DC IN

Mains connection for 12/230 volt power supply or 12V board voltage.

Headphones

Output for Headphones with 3,5 mm jack

VGA

Video input for VGA from PC

SCART

Scart port

AUDIO

Audio input for sound from PC

ANT IN DVB-S/S2

Input for Satellite antenne (13/18V max. 500 mA)

ANT IN DVB-C/T2

Port for DVB-T antenna or Cable TV

COAXIAL

Digital Audio output (coaxial)

Side view

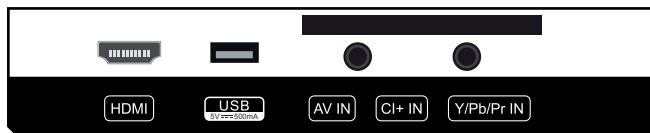

HDMI

HDMI input

USB

USB 2.0 port for media playback or to record / timeshift function (optional)

AV IN

AV input (FBAS/Audio) with adapter cable

CI+ IN

Slot for CI/CI+ module

Y/Pb/Pr IN

Component input with adapter cable

4. Designations

4.3 Remote control

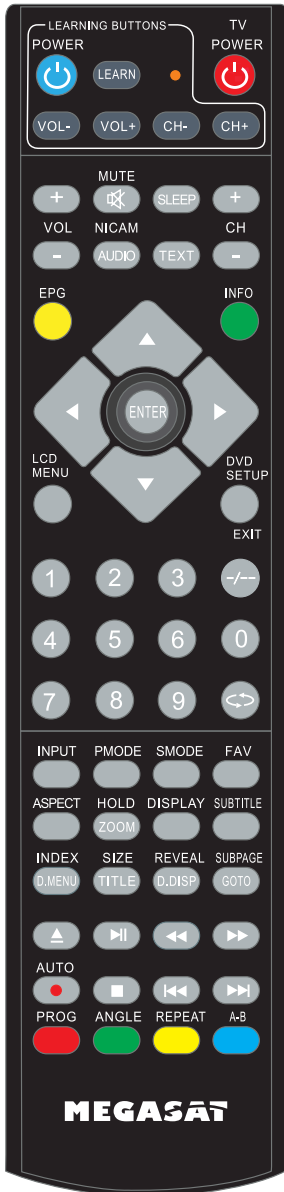

- POWER Turn on / off the TV (standby)
- VOL +/- Increase / decrease volume
- MUTE Mute sound
- AUDIO Go to the audio settings
- SLEEP Setting Auto shutdown timer
- TEXT Access and exit Teletext
- CH +/- Switches the channels up / down
- EPG Electronic Program Guide
- INFO Displays the current system information
- PFEILTASTEN To navigate the Main and DVD menu
- ENTER To confirm a selection / Open the program list
- LCD MENU Opens the Main Menu
- DVD SETUP Opens the DVD settings menu
- NUMBERS (0-9) To enter channel numbers
- / - Changes the number of digits for input channels directly (1, 2, 3 or 4 digits)
- ↶ Switches to the previous channel
- INPUT Select Source
- PMODE Switches between the various Image Settings (Standard / Mild / Dynamic / Personal)
- SMODE Switches between the various Audio settings (Standard / Music / Movie / Sport / Personal)
- FAV Displays the favorites list (if available)
- ASPECT Switches the image format (16:9 / 4:3 / Auto. /...)
- HOLD Stops the current teletext page
- ZOOM Enlarges the image (only in DVD mode)
- DISPLAY Displays information of the current channel
- SUBTITLE Hides the subtitles on or off (if available)
- INDEX Gets the INDEX page in DVD menu
- D.MENU Displays the DVD menu (if a DVD is inserted)
- SIZE Enlarges the top and bottom of the teletext
- TITLE Press to display title information
- REVEAL Displays hidden information (words)
- D.DISP Displays informations of the inserted DVD
- SUBPAGE Displays a sub-page with additional options
- GOTO Jump to desired chapters in DVD mode
- ▲ Ejects the DVD (only in DVD mode only)
- ▶|| Start / Pause
- ◀◀ / ▶▶ fast forward / backward
- AUTO Adjusts in PC mode automatically the picture
- Starts recording (optional)
- Stop
- ◀◀ / ▶▶ Previous Chapter / Next Chapter
- PROG Use in Teletext, DTV and ATV mode
- ANGLE Perspectives setting in video mode (if available)
- REPEAT Repeat button in playback mode
- A-B Repeats various sections of a playback
- COLOR KEYS Function keys (described in relevant menu)

5. First installation

1. Connect the TV to the power supply and turn on the power switch at the bottom of the housing. The TV is now in standby mode (LED is RED).
2. Then press the Power button on the remote control (LED is GREEN).
3. After the TV is started, the First Installation menu appears. You can now make the following settings:

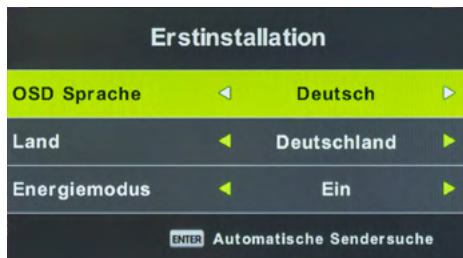

- Language: Select a language for the OSD. To modify, use the ◀ ▶ keys.
- Country: Select the country. To modify, use the ◀ ▶ keys.
- Home-state: Select the display attribute of the TV:
Home-mode = dynamic and high-contrast colors
Store Mode = neutral colors
- Enter button: Starts „Auto Tuning“ for Terrestrial, Cable or Satellite television.

Tuning Setup

Reception mode: Use the ◀ ▶ keys to select the reception mode
ATV (analogue) and/or DTV (digital)

Digital Typ: Choose between Satellite, DVB-C or DVB-T

Defaults for signal search

DVB-S (Satellit)

Satellit: Astra 19.2° Ost
Search mode: Standard
Channels type: Alle Kanäle
Service type: Alles

DVB-T (Terrestrial)

No further settings required.

DVB-C (Cable)

Scan Typ: Full
Netzwerk ID: Auto
Symbolrate: Auto

Once you have made all settings, start the channel search with Enter.

Note: In satellite mode, you can load the preset channel list.

To do this, confirm the loading of the station list by pressing YES (left arrow). Press NO (arrow key to the right) to perform a new search.

6. Basic Functions

6.1 Learning feature remote control

1. Press and hold the LEARN button on the remote.
2. Now press additionally the button you want to reprogram.
3. Press the button on the remote that you want to assign to this key.
4. If necessary, repeat these steps with the other LEARNING keys.

6.2 Select input source

Press the INPUT button on the remote control to select the input source. Use the ▲ / ▼ buttons or the buttons on the TV to select a source. Press OK to confirm, or wait a few seconds.

Note:

Before you select the source, make sure that the source is ready, otherwise no signal is transmitted.



6.3 Navigation in Main Menu

Press the MENU button to enter the main menu. It consists of further submenus:

- Tuning
- Image
- Sound
- Clock
- Protection
- Setup



Navigate with the arrow keys to scroll through the menu. Press the OK button to enter the submenu. Press MENU to go one step back, or press EXIT button to exit completely.

7. The Main Menu

7.1 Channel search

In the menu Channel Search you can search for new channels, edit channels or set configurations at your reception mode.

Note:

The submenu of Channel Search differ depending on what kind of a reception mode you have set during the first installation (satellite, cable or terrestrial).

7.1.1 Channel search (Satellite)

Before you start a channel search make sure you are on the correct input source. Press the INPUT button on the remote control and select „Satellite“.

Automatic Channel Search

- Country** Select the desired country
- Satellite** Select the desired Satellites for receiving
- Search mode** Choose between standard, Blind search or network search
- Channel type** Choose between all channels or FTA (free to air only, that are not encrypted)
- Service type** Choose between All, DTV (TV programs) or Radio (only radio)



Press OK to start the search.

CAUTION:

Newly found channels are automatically saved as the last in the channel list.

7. The Main Menu

Edit channels

Delete (RED button)

Use the arrow keys to choose a channel, then press to RED button to delete it.

Move (YELLOW button)

Use the arrow buttons to select a program and press the YELLOW button to highlight it. Use the arrow keys to move the program to the desired program location. Press Enter or YELLOW key to confirm.

If you have selected a program and press a number on the remote control, the respective programs will be exchanged.

Skip (BLUE button)

Use the arrow keys to choose a channel, then press the BLUE button to highlight it. When you „scroll“ the channel list, this program will be skipped in the future.

Favorites (FAV button)

Use the arrow keys to choose a channel, then press the FAV button to highlight it as a favorite (identified by a heart symbol). If you press from now on in normal TV mode the FAV button on the remote control, only the programs you see that you have marked as favorite.

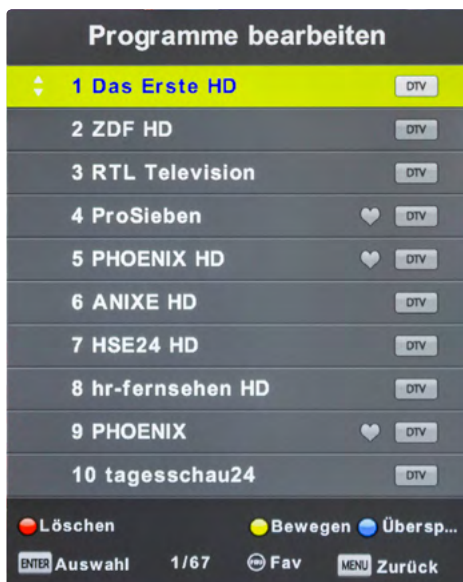

7. The Main Menu

Signal informations

In this menu you can see various information about the respective transponder or channel. Signal quality and level can be read here.



CI Informations

This menu provides information about the inserted CI module, or about the smart card (if available).

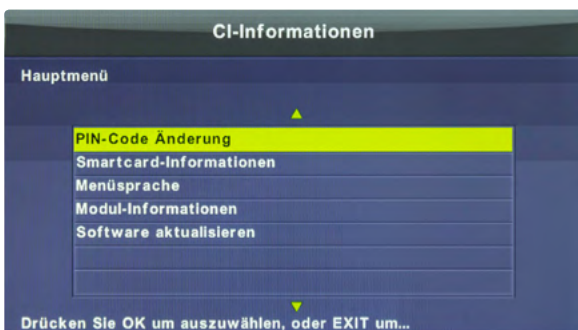

Note:

The CI information is only active when a CI module is plugged in (see page 29).

7. The Main Menu

Satellit Konfiguration

This menu allows you to make basic changes to your satellite system, edit transponders and satellites, add and perform a satellite scan. Use the ◀ ▶ keys to navigate between the respective columns. Use Exit or Menu to return to the previous column. **Use the EPG key to switch between satellites and transponders.**



Satellite

Delete (RED button)

Deletes the selected satellite. Confirm the irrevocable deletion by clicking OK.

Edit (GREEN button)

Change the name, the latitude and longitude and the band of the selected satellite. Then press OK to confirm.

New (YELLOW button)

Add a new satellite. Enter the name, the latitude and longitude and the band for the new satellite. Confirm with OK.

Search (BLUE button)

Start the search with the selected satellite. Select the search mode, the transmitter and the service type. Confirm with OK.

7. The Main Menu

Transponder

- Delete (RED button)** Deletes the selected transponder. Confirm the irrevocable deletion by clicking OK.
- Edit (GREEN button)** To change the frequency, the symbol rate and the polarity of the selected transponder. Confirm with OK.
- New (YELLOW button)** Add a new transponder. Enter the frequency, symbol rate and polarity of the new transponder. Confirm with OK.
- Search (BLUE button)** Start the search with the selected transponder. Select the search mode, the transmitter and the service type. Confirm with OK.

Note:

As new Channels are available, but these are not located in your TV list, proceed as follows:

1. Find out the frequency of the new channel (e.g. on „www.satindex.de“).
2. Go to the main menu **Channel** -> **Dish Setup**.
3. Select the satellite (e.g. Astra 19.2E) and click OK.
4. Now select the transponder from the list (e.g. 12.188 H 27.500) and click OK to confirm.
5. Press the BLUE button to start searching on this Transponder.

Antenna setting

- LNB type** Change the LNB type
- LNB power** Change the LNB power supply.
- 22 KHz** Set the 22 KHz on or off.
- Toneburst** Select between No, Burst A and Burst B
- DiSEqC 1.0** Select between No, LNB 1 to LNB 4
- DiSEqC 1.1** Select between No, LNB 1 to LNB 16
- Motor** Select between No, DiSEqC 1.2 or 1.3 (USALS)

Note: Usually you have to make no changes in the antenna settings. It is recommended that only experienced users change settings.

7. The Main Menu

7.1.2 Channel search (Cable and Terrestrial)

Before you start a channel search make sure you are on the correct input source. Press the INPUT button on the remote control and select „DTV“.

Automatic Channel Search

- Country** Select the desired country
- Recept. mode** ATV (analogue) and/or DTV (digital)

Digital Typ

Select between the reception mode DVB-T or DVB-C.

Then press Enter to start the search.



Manual DVB-T search

In DVB-T TV, you can manually search for channels here.

Manuelle DVB-T Suche

Bei DVB-T Fernsehen können Sie hier manuell nach Sendern suchen.

Edit channels

See „Editing programs“ on page 12.

Signal informations

See „Signal Information“ on page 13.

CI informations

See „CI information“ on page 13.

5V active antenna

Select ON if you are using an active DVB-T antenna without your own power supply.

7. The Main Menu

7.2 Picture

In this menu you can set up basic settings for the TV picture. Use default settings or set your own values.

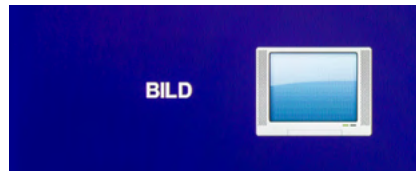

Picture settings You can select a preset Picture settings

Contrast Adjust the contrast value

Brightness Adjust the Brightness value

Color Adjust the Color value

Color tone Adjust the Color tone value

Sharpness Adjust the Sharpness value

Color temp. Adjust the Color temperature value

Noise reduction Adjust the Noise reduction value

HDMI Mode Set here which HDMI device was connected.
Video: set-top box, game console, DVD player, ...
PC: if you use the TV as a PC monitor
Auto: automatically searches for the appropriate setting

Note:

The settings such as contrast, brightness, etc. can be edited only if you are in the picture mode „Personal“.

7. The Main Menu

7.3 Sound

In this menu you can set up basic settings for the TV sound. Use default settings or set your own values.



- Sound profile** Select a preset sound profile
- Treble** Adjust the treble
- Bass** Adjust the base
- Balance** Adjust the balance between right and left channel
- Auto. volume** Set to ON to automatically adjust the volume during a quiet channels
- SPDIF Mode** Activate the digital audio output.
- AD Schalter** This option is for visually impaired persons. When activated, scenes without sound are described by a speaker.
(Depending on the transmitter or transmission)

Note:

The settings such as Treble, Bass, etc. can be edited only if you are in the picture mode „Personal“.

7. The Main Menu

7.4 Clock

In this menu you can set the time of the TV as well as various other automatic functions.



- Clock** Set the current time and date.
- Time zone** Select the time zone which you are located
- Sleep timer** Adjust the minutes when the TV to turn off automatically. Choose between off, 15, 30, 45, 90, 120 or 240 minutes. This function can be used on the remote control using the SLEEP button..
- Auto standby** Adjust the hours after the TV should switch off automatic table when no operation on the unit or on the remote control is carried out. Select between OFF, 3, 4 or 5 hours.
- OSD timer** Adjust in seconds how long you want to displayed the on-screen menu. Select between OFF, 5, 10 or 30 seconds.

7. The Main Menu

7.5 Protection

In this menu passwords can be assigned to Channel Lock, add a youth protection or configure a hotel mode.

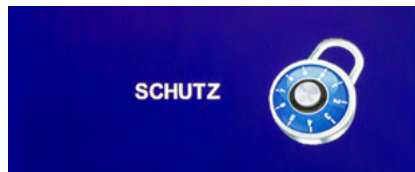

System lock

Select ON to enable the password lock.
The default password is: **0000**

Set password

Change the default password. First enter the current password, then a new one. This must be repeated again.

Lock channels

Select the channels you want to lock. Navigate with the arrow keys on the current channel and press the GREEN button to select a channel to lock.

Youth protection

Select the age level from 4 to 18 years. If a program exceeding the age group, the password is needed to unlock the channel.
Note: This feature is dependent on the broadcaster.

Keylock

Enable or disable the key lock.

Hotel settings

In the hotel setting you can configure the TV so that unauthorized persons do not have access to certain functions.

Source lock: Locks any input sources.

Start source: Select the source, with which the TV is to start.

Start channel: Select the channel, with which the TV is to start.

Volume: Select the volume level at which the TV is to start.

Max volume: Select the maximum adjustable volume.

Database import: Import a preset database.

Database export: Export the current database.

Reset lock: Deletes all Hotel settings.

7. The Main Menu

7.6 Configuration

In the menu configuration, you can set up basic settings of the TV.



- OSD language** Select the language of the screen menus
- Teletext** Select the character set of teletext (West, East, ...)
- Audio language** Select the preferred audio language of TV channels
- Subtitle lang.** Select the preferred subtitle language of the TV channels
- Hearing impaired** Choose between on / off
- Blue Screen** Displays a blue screen background color
- First instalation** Start the first installation of the TV (see page 9)
- Factory setting** Sets the TV back in the factory setting. All data you have made will be lost.
- Software update** If there is a new firmware for the TV, you can this update here. You can find the latest firmware always on our homepage **www.megasat.tv**
1. Copy the firmware to the root directory of a formatted USB drive (without subfolders).
 2. Plug the USB drive into the USB slot of the TV.
 3. Now press the OK button on Software Update (USB). You will be asked whether you really want to update. Select „Yes“ or „No“ to cancel.
 4. Once the firmware has been updated, the TV restarts and starts the initial installation.
- Energie mode** Wählen Sie zwischen Home Mode (low power consumption) or Shop Mode (higher power consumption)
- HDMI CEC** When activated, devices connected to the TV via HDMI can communicate with the TV. Either the TV can control the connected devices (restricted) or vice versa.

8. DVD operation

In DVD menu allows you to play DVDs or Video CDs. First, press the INPUT button on the remote control and select the DVD source. Now insert a disc with text side towards the screen. The DVD is automatically pulled in. If the DVD is inserted wrong direction, it will be ejected. After successful identification, the DVD menu appears.



The following video formats can be read:

DVD / DVD+R/+RW / DVD-R/-RW / VCD / CD / CD-R/-RW

Note:

All discs must be located in one of the above video formats. We do not guarantee that self-created Video CDs or DVDs can be read.

8.1 Key functions in DVD mode

▲▼◀▶	Use the arrow keys to navigate the DVD menu.
1 - 9	To select a chapter or enter the number.
D.SET	Press this button to enter DVD System Settings.
D.MENU	Press this button to enter the DVD main menu.
D.DISP	Displays information about the inserted DVD
GOTO	Switches to desired chapters in DVD mode
▲	Ejects the DVD (only in DVD mode)
REPEAT	Repeat button in playback mode
A-B	Various repetitions
ANGLE	Perspective setting in DVD mode (if available)
◀◀ / ▶▶	Moves to the previous or next chapter.
◀◀ / ▶▶	Rewind the video back and forth.
▶ 	Starts or pauses the video.
■	Stops the video.

8. DVD operation

8.2 DVD Settings menu

To make basic settings in the DVD menu, press the DVD SETUP button. Then open the DVD settings menu.

General Settings

TV display

Define the appropriate image format. Choose between 4:3 PS, 4:3 LB and 16:9.

Display language

Select the DVD menu language.

Last playback

If you enable this function (ON), the DVD player remembers the point of the movie, in which you have turned off. You can then resume at a later time playback. This function is only guaranteed if the DVD is not removed from the drive.

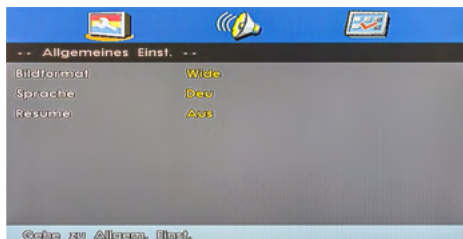

Speaker settings (Downmix)

LT/RT

A disc with a multichannel audio track will be distributed as an output signal in the left and right channels.

Stereo

A disc with a multi-channel audio track is converted as output in stereo.



8. DVD operation

User settings

TV type

Choose between PAL, Multi or NTSC. In Europe, PAL is the default setting.

Audio

Select the preferred audio language of the DVD (if available on the disc).



Subtitle

Select the preferred subtitle language of the DVD (if available on the disc).

Discmenu

Select the preferred language of the DVD menu (if present on the disc).

age levels

Assign a desired age level. If you select age level 3 and insert a DVD with age level 8, you will be prompted to enter a password.

Password

The password for the age level you can change at any time. First enter the old password (default: 123456). You can then assign a new password.

Default setting

By confirm this point, all the settings of this menu will be reset.

9. Multimedia operation (USB)

With your TV you can play back multimedia files such as photos, music, movies and eBooks. Insert a suitable USB drive or external hard drive into the USB port. Press INPUT on the remote control and switch to using the arrow keys on MEDIA.



9.1 Photos

Change to the menu „Photos“, then the picture menu appears with the folder structure. Navigate with the OK button to the main folder **C**, then displays all the photos from the USB drive. Navigate with the arrow keys to a desired photo. A small preview, and various data of the photos will be displayed directly in the center of the screen. To start a slideshow, highlight with the OK button all images that you want to view. Do not mark any photos, all photos are played. Start the slide show with the ►|| button.

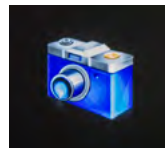

Description of symbols in the playback mode

	Pauses the current playback.
⏮	Previous photo in the playlist.
⏭	Next photo in the playlist.
■	Stop the slideshow.
↺↻	Repeats the slideshow.
🎵	Plays music to the slide show (provided that music on the USB stick is located).
📄	Displays the current playlist.
📄	Displays the play list.
🔄 90°	Rotates the image clockwise by 90°.
🔄 90°	Rotates the image anti clockwise by 90°.
📐	Enlarges the image.
📐	Reduces the image.
📏	Moves the image. Use the arrow keys on the remote control.

9. Multimedia operation (USB)

9.2 Music

Change to the menu „Music“, then the music menu appears with the folder structure. Navigate with the OK button to the main folder **C**, then displays all the music from the USB drive.

Navigate with the arrow keys to a desired music file. A small preview as title or artist are displayed on the screen.

To start the playlist, highlight with the OK button all music files you want to hear. Do not mark any music files, all music files are played. Start the playlist with ►|| button.



Description of symbols in the playback mode

	Pauses the current playback.
◀◀	Rewinds the current track.
▶▶	Fast forwards the current track.
◀◀	Previous track in the playlist.
▶▶	Next track to the playlist.
■	Stops playback.
↺↻	Repeats the playlist.
🔊X	Turns the volume on mute.
☰	Displays the current playlist.
ⓘ	Displays information about the current song.
🕒	Switch to a specific time of the current title.

9. Multimedia operation (USB)

9.3 Movies

Change to the menu „Movies“, then the Movie menu appears with the folder structure. Navigate with the OK button to the main folder **C**, then displays all the movies from the USB drive.

Navigate with the arrow keys to a desired movie file. A small preview as well as information to be displayed on the screen.

To start the playlist, highlight with the OK button all movie files you want to hear. Do not mark any movie files, all movie files are played. Start the playlist with ►|| button.

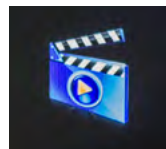

Description of symbols in the playback mode

	Pauses the current playback.
◀◀	Rewinds the current movie.
▶▶	Fast forwards the current movie.
◀◀	Play previous movie in the playlist.
▶▶	Play next movie in the playlist.
■	Stops playback.
Aa	Change the font.
↺	Repeats the playlist.
↻	Set the A-B repeat.
☰	Displays the current playlist.
i	Displays information about the current video.
▶	Plays the video in slow motion.
▶	Play the movie frame by frame (a keystroke = forward one frame).
🕒	Switch to a specific time of the current video.
🔍	Enlarges the video.
🔍	Shrinks the video.
⚙️	Changes the video format.
📏	Moves the video. Use the arrow keys on the remote control.

10. EPG menu (program guide)

In Electronic Programme Guide, you can see a 7-day preview of all channels (where the respective stations so provides). Use the arrow keys on the remote control to navigate between programs and broadcasts.

Press the INFO button on the remote control to get more information on the broadcast.

PROGRAMM-FÜHRER		
10:45 - 11:15 24 Nov 2016		Film/Drama
mit Florian Weber Lässt sich frisches Holz leichter spalten als altes? Kann man Radieschenblätter eigentlich auch essen? Und helfen Seesterne gegen Algen im Aquarium? Diese und viele weitere spannende und kuriose Fragen rund um den ganz normalen Alltag gibt es im Wissensquiz!		
24 Nov 2016 10:55:10		24 Nov 2016
1 Das Erste HD	10:45-11:15 Meister des Alltags	Jetzt
2 ZDF HD	11:15-12:00 Wer weiß denn sowas?	Mehr
3 RTL Television	12:00-12:15 Tagesschau	
4 ProSieben	12:15-13:00 ARD-Buffer	
5 PHOENIX HD	13:00-14:00 ZDF-Mittagsmagazin	
6 ANIXE HD	14:00-14:10 Tagesschau	
7 HSE24 HD	14:10-15:00 Rote Rosen (2321)	
8 hr-fernsehen HD	15:00-15:10 Tagesschau	
● Aufnahme ● Erinnern ● Letzter Tag ● Nächster Tag ◀ Bewegen Info Details EXIT EXIT		

Declaration of color buttons

- Starts a record (optional)
- Reminds a TV show
- Move to the previous day
- Move to the next day

Note:

It may happen that the program guide provides no or only partial information. It may take several minutes until the data has been updated.

Reminds a TV show

Do not want to miss a broadcast, this feature is very helpful. Use the arrow keys to select the desired station and the broadcast from where you want to be reminded. the program is marked by pressing the GREEN button. There are 3 different memory options are available:

- Ⓛ Changes automatically once on the selected program, or time.
- ⓓ Change automatically daily on the selected program, or time.
- Ⓦ Change automatically weekdays on the selected program, or time.

11. CI+ slot for pay-TV expansion

You can receive not only free to air (Free to Air) channels on the TV, but also encrypted channels unless you are in possession of a smart card and a CI module of the respective provider.

1. Inserting the smart card into the CI module:

Insert the smart card into the CI module. Make sure that the golden chip of the Smart Card is facing upward.

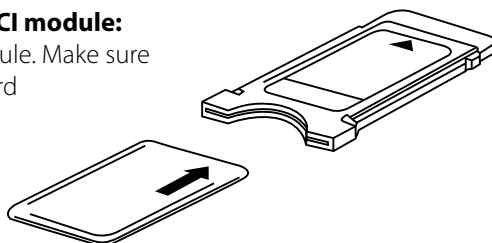

2. Inserting the CI module:

The module must insert only 2-3 cm in the CI+ slot. In order to the CAM module is properly seated, you need to press it a little harder at the end. You feel a slight resistance.



Note:

- The broadcaster can forbid or limit recording/Time Shift with a CI+ module.
- Recordings of programs using CI+ are saved encrypted on the USB devices. The recordings could not be viewed with another device.
- The limitation are designated by the broadcasters. The manufacturer does not have influence on this matter.
- A CI/CI+ module can generate screen messages. Please refer to the manual of your module.

12. Troubleshooting

Please read the following information to find out the possible cause of a problem before contacting customer service.

No power	<ul style="list-style-type: none">• Check if the power cord is fully plugged into the electrical outlet and the power adapter.• Check if the cable of the power adapter is properly connected to the TV unit.• The electronic circuit was possibly reset. Disconnect the power supply from the power source, wait 1 minute, and then connect the electrical connector.
No picture	<ul style="list-style-type: none">• Check if the antenna cable is properly connected.• Verify that the correct input is selected; Use the INPUT button.• Check the brightness and contrast settings in the Picture settings.
No sound	<ul style="list-style-type: none">• Check if the sound is turned off or Mute is activated.• Carefully increase the volume.• Check if the audio cables are connected to the correct inputs.
Bad picture quality	<ul style="list-style-type: none">• Check whether the correct input is selected; Use the INPUT button.• Check the connection to the TV.• Check the video settings.
Image too large/small or distorted	<ul style="list-style-type: none">• Use the ASPECT button to change the appearance of the image.
Remote control does not respond	<ul style="list-style-type: none">• Change the batteries.• Use the remote control in the specified range (max. 5 meters and 30 °)• Avoid direct exposure to light in the infrared sensor.

13. Specifications

	Royal Line 19	Royal Line 22	Royal Line 24
Display	LED Display (pixel class 1)		
Screen size	18,5 inch (47 cm)	21,5 inch (54,6 cm)	23,6 inch (59,9 cm)
Resolution	1366 x 768 Pixel	1920 x 1080 Pixel	1920 x 1080 Pixel
Contrast ratio	1000 : 1	3000 : 1	3000 : 1
Brightness value	250 cd/m ²		
Viewing angle	178° (horizontal) / 178° (vertical)		
Tuner	DVB-S / -S2 / -C / -T / -T2 (H.265/HEVC)		
Antenna impedance	75 Ω		
Program memory	3.500 (DVB-S) / 700 (DVB-T and DVB-C)		
CI+ slot (HD + ready)	yes		
USB port	yes		
Photos playback formats	JPG, JPEG, BMP, PNG		
Music playback formats	MP3, AAC, M4A		
Movies playback formats	AVI, MPG, DAT, VOB, MP4, TS, MOV, MKV		
DVD player	yes		
Playback formats DVD	DVD / DVD+R/+RW / DVD-R/-RW / VCD / CD / CD-R/-RW		
PC port (D-Sub)	yes		
Audio output (S/PDIF)	yes		
Headphone output (3.5 mm jack)	yes		
PC audio input (3.5 mm jack)	yes		
HDMI port	yes		
Scart port	yes		
Video/Audio (3.5 mm jack)	yes		
YUV (3.5mm jack)	yes		
Antenna input (DVB-S)	yes		
Antenna input (DVB-T / -C)	yes		
Power switch	yes		
Speaker	yes		
VESA standard	100 x 100 mm (reinforced with steel plate)		
Power supply	AC 100-240 Volt, 50/60 Hz / DC 9-36 Volt		
Power in use	max. 38 Watt		max. 42 Watt
Power in standby	< 0,5 Watt		
Energy efficiency class	A		
Dimensions without stand (W/H/D)	437 x 267 x 51 mm	503 x 305 x 51 mm	551 x 333 x 51 mm
Dimensions with stand (W/H/D)	437 x 296 x 165 mm	503 x 334 x 165 mm	551 x 362 x 165 mm
Weight (net/gross)	2,6 kg / 3,7 kg	3,2 kg / 4,3 kg	3,8 kg / 5,0 kg

Note:

Weight and dimensions are not absolutely exact values. Technical details can be changed at any time without prior notice.

Conformity information

Hereby declare the company Megasat Werke GmbH that the following device is in compliance with the essential requirements and other relevant provisions of Directive Council 2014/30/EU and 2014/35/EU:

Megasat Royal Line 19 (Ver 4.1) (Art.-No. 240034)

Megasat Royal Line 22 (Ver 4.1) (Art.-No. 240035)

Megasat Royal Line 24 (Ver 4.1) (Art.-No. 240036)

The Declaration of Conformity for this products is located at the company:

Megasat Werke GmbH, Industriestraße 4a, D-97618 Niederlauer

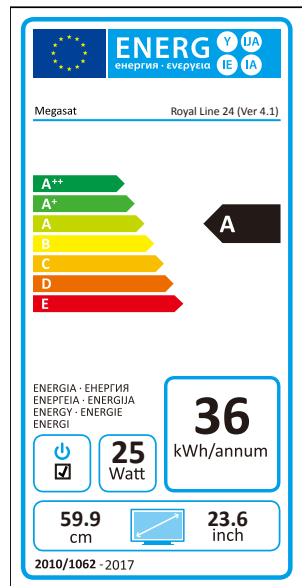
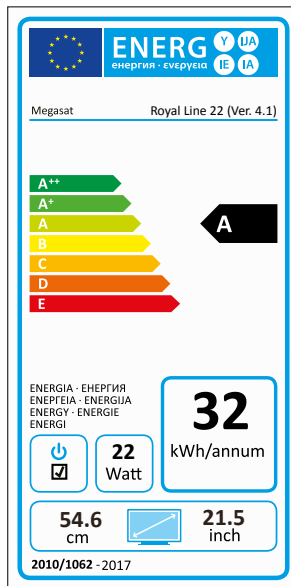
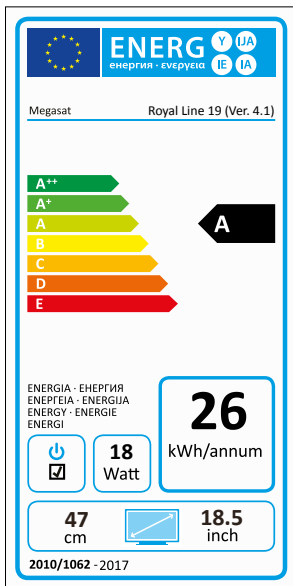

WEEE Reg.-Nr. DE70592344



Version 4.3 (June 2017) // Technical changes, misprints and errors reserved.
Megasat Werke GmbH | Industriestraße 4a | D-97618 Niederlauer | www.megasat.tv | info@megasat.tv

MEGASAT



Série Royal Line (Ver 4.1)

Mode d'emploi

Sommaire

1. Consignes de sécurité	03
2. Volume de livraison	03
3. Montage du pied	04
4. Vue d'ensemble de l'appareil	
4.1 Vue avant et vue de côté	06
4.2 Raccordements	07
4.3 Télécommande	08
5. Première installation	09
6. Les fonctions de base	
6.1 Fonction d'apprentissage de la télécommande	10
6.2 Sélectionner la source d'entrée	10
6.3 Navigation dans le menu principal	10
7. Menu principal	
7.1 Recherche de chaînes	11
7.1.1 Recherche de chaînes (satellite)	11
7.1.2 Recherche de chaînes (accès au réseau câblé et terrestre)	16
7.2 Image	17
7.3 Son	18
7.4 Heure	19
7.5 Verrouillage	20
7.6 Paramètres guration	21
8. Lecteur DVD	
8.1 Fonctions des boutons concernant le lecteur DVD	22
8.2 Menu de réglages du lecteur DVD	23
9. Lecteur multimédia (USB)	
9.1 Afficher des photos	25
9.2 Ecouter de la musique	26
9.3 Visionner des vidéos	27
10. Menu EPG (Guide des programmes électronique)	28
11. Puits CI+ pour la télévision payante	29
12. Dépannage	30
13. Caractéristiques techniques	31

1. Consignes de sécurité

Lisez attentivement les consignes de sécurité avant de mettre l'appareil en service. Veuillez noter qu'en cas d'utilisation non conforme, la garantie est annulée.

Branchement sur le réseau électrique: Avant de mettre l'appareil en service, contrôlez la tension d'alimentation de votre branchement électronique. La tension d'alimentation est de AC 100~240 V, 50/60 Hz.

Surcharge: Ne surchargez pas la prise murale, la rallonge ou l'adaptateur. N'utilisez pas un cordon électrique endommagé et ne touchez pas le cordon avec des mains mouillées car le risque d'électrocution existe!

Liquide: L'appareil ne doit pas être exposé à des gouttes d'eau ou éclaboussures. Ne posez pas de récipients remplis de liquide (vase ou similaire) sur ou à la proximité de l'appareil. Le récipient pourrait se renverser et le liquide porter atteinte à la sécurité électrique.

Ventilation: Ne recouvrez pas les ouvertures sur le haut de l'appareil pour permettre une circulation d'air suffisante. Protégez l'appareil de tout rayonnement solaire direct ou d'autres sources de chaleur (p. ex. d'un chauffage).

Risque de suffocation: Conservez les emballages tels que les films ou sachets en plastique hors de la portée des enfants, il existe un risque de suffocation!

Nettoyage: Avant le nettoyage, débranchez toujours la fiche d'alimentation et tous les câbles de connexions. Nettoyez l'appareil à l'aide d'un chiffon doux non pelucheux.

Ouvrir l'appareil : Afin d'éviter le risque d'électrocution, n'ouvrez jamais le boîtier du téléviseur. Faites réparer votre téléviseur uniquement par un personnel qualifié ou contactez votre détaillant.

2. Volume de livraison

Veuillez vérifier si la livraison est complète et nous informer si ce n'est pas de cas ou si les marchandises ont subi des dégâts.

- | | |
|----------------------------------|-------------------------------------|
| 1. Téléviseur | 6. Adaptateur YUV |
| 2. inkl. Schrauben Pied avec vis | 7. Alimentation électrique 230/12 V |
| 3. Télécommande | 8. Câble allume-cigare 12 V |
| 4. Piles | 9. Mode d'emploi |
| 5. Adaptateur AV | |

3. Montage du pied

1. Pour la montage vous avez besoin des pièces suivantes.

Remarque:

Avant de monter le pied, veuillez vérifier si toutes les pièces sont complètes et n'ont pas subis des dégâts visibles. S'il y a des pièces manquantes ou endommagées, veuillez contacter votre revendeur.

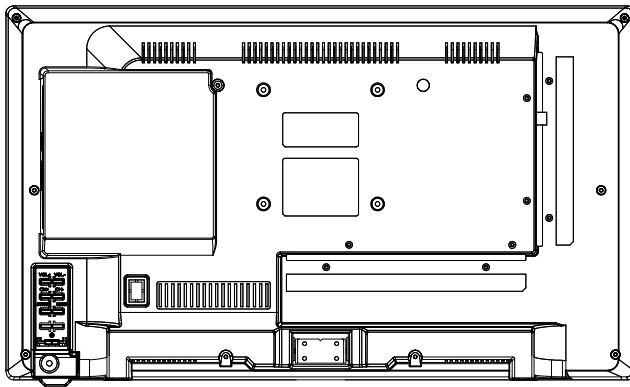

Téléviseur



Pied



4x piles

3. Montage du pied

2. Pour monter le stand

Placez le téléviseur sur un support plat et doux (p. ex. sur une couverture, une mousse, ...) pour éviter des dégâts sur le téléviseur ou plutôt sur l'écran.

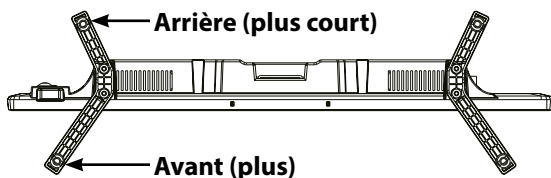

Assurez-vous que les pieds pointent dans la bonne direction.

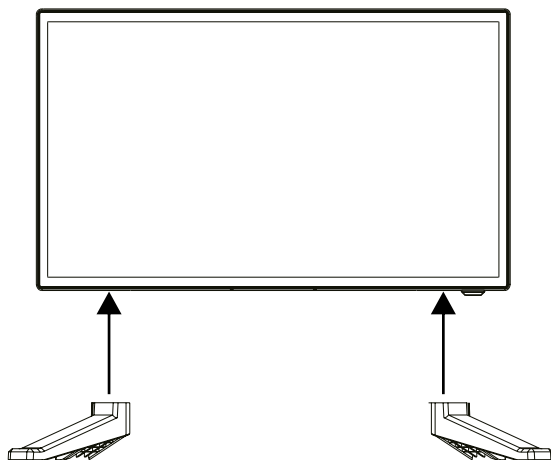

Insérez les pieds prêt à la télévision.

Utilisez un tournevis approprié et fixer les pieds avec les vis. Assurez-vous que les vis sont bien serrées.

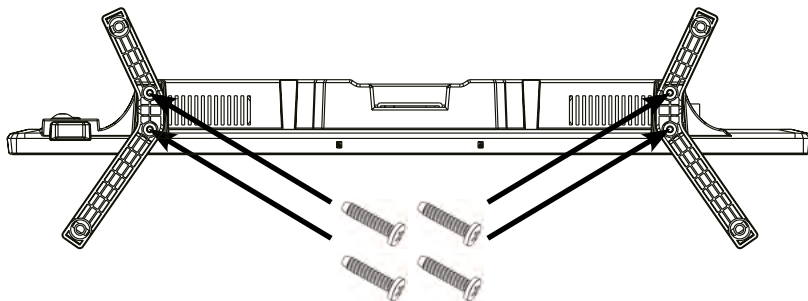

4. Vue d'ensemble de l'appareil

4.1 Vue avant et vue de côté

Vue avant

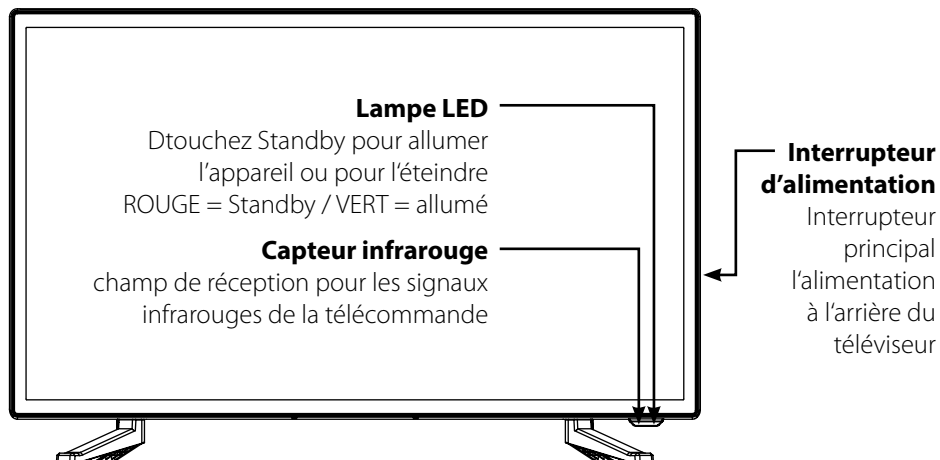

Vue de côté

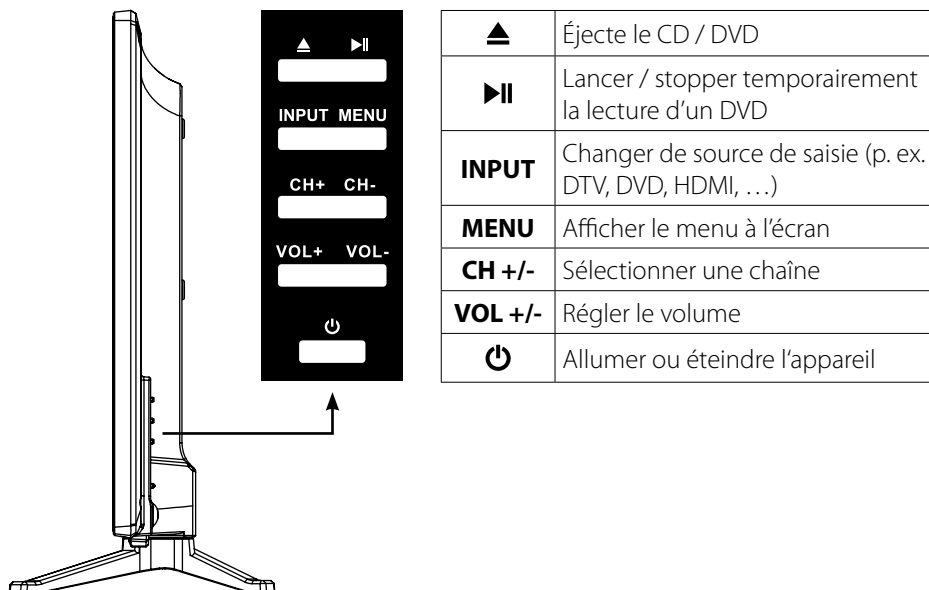

4. Vue d'ensemble de l'appareil

4.2 Raccordements

Vue inférieure

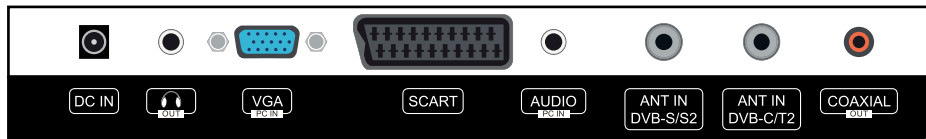

DC IN

Raccordement au réseau pour une alimentation électrique de 12/230 V ou pour une tension de bord de 12 V

Headphones

Sortie casque avec une prise jack de 3,5 mm

VGA

l'entrée vidéo pour des signaux VGA de l'ordinateur

SCART

Prise SCART

AUDIO

l'entrée audio pour les signaux audio du PC

ANT IN DVB-S/S2

l'entrée pour une antenne satellite (13/18 V max. 500 mA)

ANT IN DVB-C/T2

Raccordement pour une antenne DVB-T ou la télévision câblée

COAXIAL

Sortie audio digitale (coaxiale)

Vue latérale

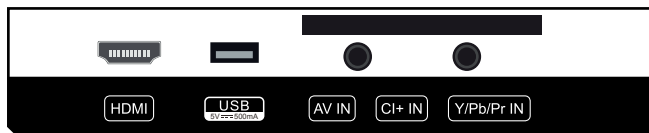

HDMI

l'entrée HDMI

USB IN

Port USB 2.0 pour le lecteur multimédia ou pour la fonction d'enregistrement et timeshift (optionnel)

AV IN

Entrée AV (FBAS/Audio) pour un câble adaptateur

CI+ IN

Prise pour un module CI/CI+

Y/Pb/Pr IN

Entrée AV (FBAS/Audio) pour un câble adaptateur

4. Vue d'ensemble de l'appareil

4.3 Télécommande

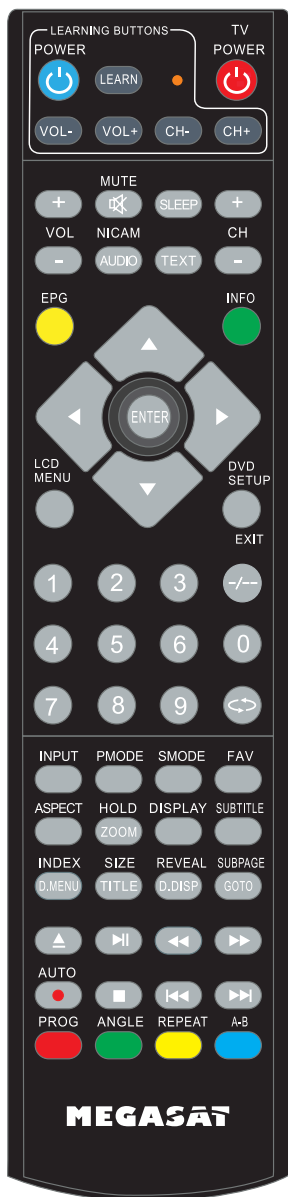

POWER	allumer/éteindre le téléviseur (mode Veille)
VOL +/-	Augmenter/réduire le volume
MUTE	interrompre la sortie sonore (mode muet)
AUDIO	Les modifications apportées aux paramètres audio
SLEEP	Régler la fonction d'arrêt automatique
TEXT	Fermer le télétexte
CH +/-	Changer la chaîne
EPG	Guide électronique des programmes
INFO	Afficher des informations
TOUCH-SENSIBLES	Pour naviguer dans le menu principal et le menu DVD, changer la chaîne et augmenter/réduire le volume
ENTER	Confirmer une sélection/afficher la liste de chaînes
LCD MENU	Ouvrir le menu principal
DVD SETUP	Ouvre le menu des paramètres de DVD
NUMÉRO (0-9)	Pour entrer les numéros de canal
- / -	Modifie le nombre de chiffres pour directe
	Les canaux d'entrée (1, 2, 3 ou 4 chiffres)
↶	Passer à la chaîne précédente
INPUT	Sélectionner la source des signaux
P.MODE	Cycle à travers les différents paramètres d'image (Standard / Doux / Dynamic / Personal)
S.MODE	Cycle à travers les différents. Paramètres audio (Standard / Musique / Cinéma / Sport / Personal)
FAV	Afficher la liste des favoris
ASPECT	Changer le format d'image
HOLD	Arrêter le changement des sous-pages dans le télétexte
ZOOM	Agrandit l'image (uniquement en mode DVD)
DISPLAY	Affiche des informations de la chaîne en cours
SUBTITLE	Fonction de sous-titrage (si disponible)
INDEX	Afficher la page INDEX dans le menu DVD
D.MENU	Afficher le menu DVD
SIZE	Agrandir la partie supérieure
TITLE	Affiche des informations sur la piste en cours
REVEAL	Affiche des informations cachées (mots)
D.DISP	Affiche des informations sur le DVD inséré sur
SUBPAGE	Affiche un fond d'options supplémentaires
GOTO	Les changements aux chapitres souhaités en mode DVD
▲	Éjecte le DVD
▶	Lancer/interrompre la lecture
◀◀ / ▶▶	Avancer/rembobiner
AUTO	Convient en mode PC ajuste automatiquement l'image pour
●	Démarre l'enregistrement (en option)
■	Stopp
◀◀ / ▶▶	Titre précédent/suivant
PROG	L'utilisation du mode DTV et ATV Télétexte
ANGLE	Réglage de perspective en mode DVD (si disponible)
REPEAT	Touche de répétition en mode lecture
A-B	Répète différentes sections d'un jeu
BOUTONS DE COULEUR	
	Les touches de fonction (décrite dans le menu correspondant)

5. Première installation

1. Branchez le téléviseur avec l'alimentation de courant et allumez l'interrupteur réseau en bas du boîtier. Le téléviseur est maintenant en mode veille (la LED est allumée ROUGE).
2. Puis, appuyez sur la touche POWER de la télécommande (la LED est allumée VERT).
3. Après être allumé, le menu de la première installation est affiché à l'écran. Vous pouvez maintenant effectuer les réglages suivants:

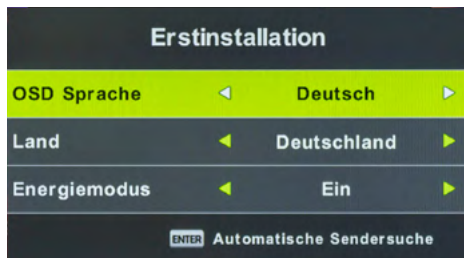

- Langue OSD: Sélectionnez la langue du menu de l'écran. Pour changer la langue, utilisez les touches ◀ ▶.
- Pays: Sélectionnez le pays. Pour changer le pays, utilisez les touche ◀ ▶.
- Mode usage domestique: Sélectionnez les propriétés de l'affichage du téléviseur : mode usage domestique = couleurs plus dynamiques et contrastées / mode store = couleurs plus neutres
- Touche Enter: Lancer la recherche de chaînes automatique pour la télévision terrestre, câblée ou satellite.

Tuning Setup

Type de réception: Utilisez les touches ◀ ▶ pour sélectionner le type de réception, ATV (analogue) et/ou DTV (digital)

Type digital: Sélectionnez satellite, DVB-C ou DVB-T

Valeurs standards pour la recherche du signal

DVB-S (satellite)

Satellit: Astra 19.2° Est
Suchmodus: Type de chaîne
Sendertyp: Toutes les chaînes
Type de service: Tous

DVB-T (terrestre)

Pas d'autres ajustements sont nécessaires.

DVB-C (câblé)

Scan Typ: Complet
Réseau ID: Auto
Débit symbole: Auto

Dès que vous avez effectué les réglages, commencer la recherche de chaînes en appuyant sur Enter.

Remarque: En mode satellite, vous pouvez charger la liste des stations préréglées.

Confirmez cela, le chargement de la liste de canaux OUI (à gauche de flèche). Appuyez sur (flèche droite) pour effectuer NON à une nouvelle recherche.

6. Les fonctions de base

6.1 Fonction d'apprentissage de la télécommande

1. Appuyez et maintenez enfoncé le bouton LEARN sur la télécommande.
2. Maintenant, appuyez sur le bouton en plus vous voulez reprogrammer.
3. Appuyez sur le bouton de la télécommande que vous souhaitez affecter à cette touche.
4. Si nécessaire, répétez ces étapes avec les autres touches d'apprentissage.

6.2 Sélectionner la source d'entrée

Pour sélectionner la source d'entrée, appuyez sur la touche INPUT sur la télécommande. Utilisez les touches ▲/▼ ou les touches directement sur l'appareil pour sélectionner une source. Appuyez sur OK pour valider votre sélection ou attendez quelques secondes.

Remarque:

Avant de sélectionner la source, assurez-vous que la source est prête à fonctionner. Autrement, aucun signal n'est transmis.



6.3 Navigation dans le menu principal

Appuyez sur la touche MENU pour afficher le menu principal à l'écran. Il se compose des sous-menus suivants:

- **Recherche de chaînes**
- **Réglages de l'image**
- **Réglages du son**
- **Réglages de l'heure**
- **Protection**
- **Configuration**



Naviguez avec les touches fléchées dans le menu. Appuyez sur OK pour accéder aux sous-menus différents. Appuyez sur MENU pour revenir à l'étape précédente ou appuyez sur EXIT pour quitter le menu.

7. Menu principal

7.1 Recherche de chaînes

A l'aide de l'option recherche de chaînes dans le menu vous pouvez chercher des nouvelles chaînes, modifier les chaînes ou configurer la mode de réception.

Remarque:

Les sous-menus de la recherche de chaînes dépendent du mode de réception sélectionné à l'occasion de la première mise en service (satellite, accès au réseau câblé ou terrestre)

7.1.1 Recherche de chaînes (satellite)

Avant de commencer une analyse est terminée, assurez-vous que vous êtes sur la source d'entrée correcte. Ceci, appuyez sur la touche INPUT de la télécommande et sélectionnez l'option „Satellite“.

Recherche de chaînes automatique

Pays

Sélectionnez votre pays

Satellite

Sélectionnez le satellite désiré

Mode de recherche

Sélectionnez recherche standard, recherche complète ou recherche réseau

Type de chaînes

Sélectionnez toutes les chaînes ou FTA (uniquement des chaînes gratuites, pas cryptées)

Type de service

Sélectionnez TOUS, DTV (uniquement les programmes de télévision) ou radio (seulement les programmes de radio)

Appuyez sur OK afin de commencer la recherche.



ATTENTION:

Les nouvelles chaînes sont sauvegardées automatiquement sur la dernière position de la liste des chaînes.

7. Menu principal

Modifier des chaînes

Supprimer (touche rouge)

Sélectionnez une chaîne avec les touches fléchées et appuyez sur la touche rouge pour la supprimer.

Déplacer (touche jaune)

Utilisez les touches fléchées pour un programme, puis appuyez sur pour mettre en évidence la touche JAUNE pour l'ajouter. Maintenant, déplacez les touches fléchées pour le programme sur le canal souhaité. Appuyez sur pour confirmer la touche Entrée ou JAUNE.

Si vous avez sélectionné un programme et appuyez sur un numéro sur la télécommande, les programmes sont échangés.

Sauter (touche bleue)

Sélectionnez une chaîne avec les touches fléchées et appuyez sur la touche bleue pour la marquer. Si vous « feuilleter » la liste de chaînes, cette chaîne sera sautée à l'avenir.

Favoris (touche FAV)

Sélectionnez une chaîne avec les touches fléchées et appuyez sur la touche FAV pour la marquer comme favoris (perceptible par un cœur). Si vous appuyez maintenant sur la touche FAV sur la télécommande pendant le fonctionnement de télévision, les chaînes, que vous avez marquées comme favoris, sont affichées.

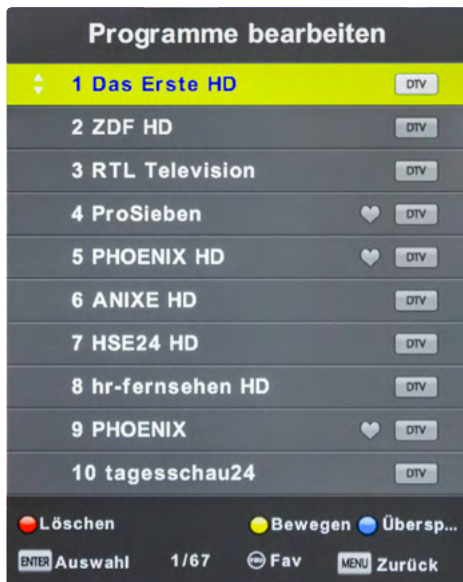

7. Menu principal

Informations sur les signaux

Dans ce menu vous pouvez voir des informations sur le transpondeur respectif ou l'émetteur respectif. Dans ce menu vous pouvez également voir la qualité du signal et le niveau de signal.



Signalinformation	
ASTRA 1H,1KR,1L,1M	
11494 H 22000	
Modulation 8PSK	
Qualität 47	(Poor)
Signal 100	(Strong)

Informations CI

Dans ce menu vous trouvez des informations sur le module CI branché et sur la smartcard (si disponible).

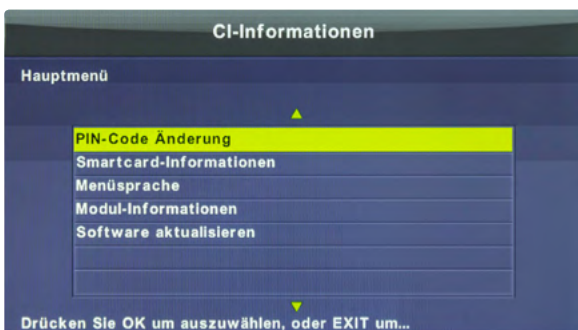

Remarque:

L'information de CI est actif uniquement lorsqu'un Module CI est branché (voir page 29).

7. Menu principal

Configuration de l'antenne SAT

Dans ce menu vous pouvez modifier votre récepteur satellite, modifier et ajouter des transpondeurs et des satellites et chercher des satellites. Utilisez les touches ◀ ▶ pour naviguer dans les colonnes respectives.

Avec le bouton EPG pour basculer entre les satellites et les transpondeurs.



Satellite

Supprimer (touche rouge) Supprime le satellite sélectionné. Confirmez la suppression irrévocable en appuyant sur OK.

Modifier (touche verte) Modifiez le nom, le méridien et le parallèle ainsi que la bande du satellite sélectionné. Ensuite, confirmez en appuyant sur OK.

Nouveau (touche jaune) Ajoutez un nouveau satellite. Entrez le nom, le méridien et le parallèle ainsi que la bande du nouveau satellite. Ensuite, confirmez en appuyant sur OK.

Recherche (touche bleue) Commencez la recherche avec le satellite sélectionné. Sélectionnez le mode de recherche, le type de chaîne ainsi que le type de service. Ensuite, confirmez en appuyant sur OK.

7. Menu principal

Transpondeur

- Supprimer (touche rouge)** Supprime le transpondeur sélectionné. Confirmez la suppression irrévocable en appuyant sur OK.
- Modifier (touche verte)** Modifier la fréquence, le débit de symboles et la polarité du transpondeur sélectionné. Ensuite, confirmez en appuyant sur OK.
- Nouveau (touche jaune)** Ajoutez un nouveau transpondeur. Entrez la fréquence, le débit de symboles et la polarité du nouveau transpondeur. Ensuite, confirmez en appuyant sur OK.
- Recherche (touche bleue)** Commencez la recherche avec le transpondeur sélectionné. Sélectionnez le mode de recherche, le type de haîne ainsi que le type de service. Ensuite, confirmez en appuyant sur OK.

Configuration de l'antenne

- type LNB** Modifiez le type LNB ici
- Alimentation LNB** Modifier l'alimentation en tension du LNB
- 22 KHz** Réglez la configuration 22 kHz : activée/désactivée
- Toneburst** Sélectionnez aucune rafale, rafale A ou rafale B
- DiSEqC 1.0** Sélectionnez aucun LNB ou LNB 1 à LNB 4
- DiSEqC 1.1** Sélectionnez aucun LNB ou LNB 1 à LNB 16
- Moteur** Sélectionnez aucun moteur, DiSEqC 1.2 ou 1.3 (USALS)

Remarque:

Normalement, dans la configuration de l'antenne aucune modifications ne sont nécessaires. Il est recommandé que seulement des clients expérimentés procèdent des modifications concernant la configuration:

7. Menu principal

7.1.2 Recherche de chaînes (accès au réseau câblé et terrestre)

Antenne

Sélectionnez votre mode de réception. Télévision câblée ou terrestre.

Recherche de chaînes automatique

Pays

Sélectionnez votre pays

Mode de réception

ATV (analogue) et/ou DTV (digital)

Triage LNC

LNC est un triage de chaînes automatique

Puis, appuyez sur OK pour commencer la recherche.

Sendersuche	
Land	Deutschland
Empfangsart	ATV + DTV
Digital Typ	DVB-T
Scan Typ	Voll
Netzwerk ID	Auto
Frequenz	Auto
Symbol Rate	Auto
ENTER Start MENU Zurück	

Recherche analogique manuelle

Concernant la télévision câblée vous pouvez chercher manuellement des chaînes avec cette fonction.

Recherche DVB-T manuelle

Concernant la télévision DVB-T vous pouvez chercher manuellement des chaînes avec cette fonction.

Modifier des programmes

Voir «Modifier des programmes» à la page 12

Informations sur les signaux

Voir «Informations sur les signaux» à la page 13

Informations CI

Voir «Informations CI» à la page 13

Antenne active de 5 V

Sélectionnez ON si vous utilisez une antenne DVB-T active sans sa propre alimentation.

7. Menu principal

7.2 Image

A l'aide de l'option image dans le menu vous pouvez effectuer des réglages de l'image TV. Utilisez des réglages pré-réglés ou fixez votre propres valeurs.

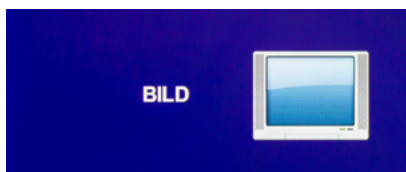

Mode image	Sélectionnez un mode image pré-réglé
Contraste	Réglez la valeur de contraste
Luminosité	Réglez la valeur de luminosité
Couleur	Réglez la valeur de couleur
Ton	Réglez le ton
Netteté	Réglez la netteté
Température de couleur	Réglez la température de couleur
Réduction de bruit	Réglez la réduction de bruit
HDMI Mode	Définir ici quel HDMI dispositif est connecté. Vidéo: récepteur satellite, console de jeux, lecteur DVD, ... PC: si vous utilisez le téléviseur comme un moniteur de PC Auto: détecte automatiquement le réglage approprié

Remarque:

Veillez tenir compte du fait que toutes les modifications des réglages comme contraste, luminosité etc. ne sont pas disponibles si vous ne sont pas dans le mode « personnel » dans l'option réglages de l'image.

7. Menu principal

7.3 Son

A l'aide de l'option son dans le menu vous pouvez effectuer des réglages du son. Utilisez des réglages pré-réglés ou fixez votre propres valeurs.

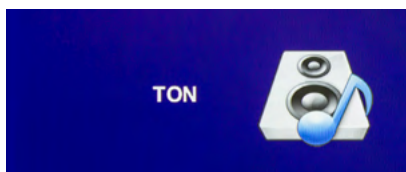

- Profile sonore** Sélectionnez un profile sonore pré-réglé
- Aigus** Réglez l'aigus
- Grave** Réglez le grave
- Equilibrage** Réglez l'équilibrage entre le canal audio droit et le canal audio gauche
- Volume autom.** Activez le volume automatique pour ajuster le volume automatiquement quant aux chaînes plus basses
- Mode SPDIF** Activez votre sortie audio digitale
- AD interrupteur** Cette option est pour les personnes sehgeschwächte. Lorsque des scènes activées sont décrites sans son à travers un haut-parleur. (Selon la station, ou de diffusion)

Remarque:

Veillez tenir compte du fait que toutes les modifications des réglages comme hauteur, basse etc. ne sont pas disponibles si vous ne sont pas dans le mode « personnel » dans le profile sonore.

7. Menu principal

7.4 Heure

A l'aide de l'option heure dans le menu vous pouvez régler l'heure ainsi que autres fonctions automatiques.



- Heure** Réglez l'heure et la date actuelle.
- Fuseau horaire** Sélectionnez le fuseau horaire dans lequel vous vous trouvez
- Minuterie veille** Choisissez une durée au bout de laquelle l'appareil doit s'éteindre automatiquement. Sélectionnez 15, 30, 45, 90, 120 ou 240 minutes. Vous pouvez utiliser cette fonction en appuyant sur la touche SLEEP sur la télécommande.
- Veille automatique** Réglez ici la durée au bout de laquelle le téléviseur doit s'éteindre automatiquement si aucune touche du panneau de commande ou de la télécommande n'est actionnée dans l'intervalle réglé. Sélectionnez ETEINT, 3, 4 ou 5 heures.
- OSD Minuteur** Vous pouvez régler ici la durée s'écoulant avant que le menu OSD ne se ferme automatiquement. Sélectionnez ETEINT, 5, 10 ou 30 secondes.

7. Menu principal

7.5 Verrouillage

A l'aide de l'option verrouillage dans le menu vous pouvez attribuer des mots de passe pour un blocage de chaîne, ajouter une protection des mineurs ou configurer un mode d'hôtel.

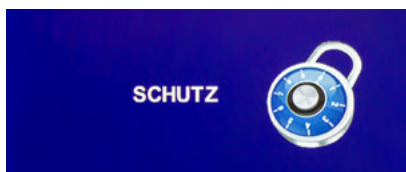

- Verrouiller système** Sélectionnez **ACTIVÉ** pour activer la protection par un mot de passe. Le mot de passe standard est **0000**
- Définir mot de passe** Modifier le mot de passe standard. D'abord, saisissez le mot de passe actuel, puis entrez un nouveau mot de passe. Saisissez votre nouveau mot de passe encore une fois.
- Verrouillage chaîne** Sélectionnez les chaînes que vous voulez bloquer. Marquez la chaîne respective à l'aide des touches fléchées et appuyez sur la touche **VERTE** pour bloquer la chaîne.
- Accord parental** Choisissez la tranche d'âge entre 4 et 18 ans. Si une chaîne excède cette tranche d'âge, le mot de passe sera nécessaire pour débloquer la chaîne. Attention: Cette fonction dépend de la chaîne respective.
- Verrouillage clavier** Activez ou désactivez le verrouillage des touches.
- Mode d'hôtel** Avec les réglages hôtel vous pouvez configurer le téléviseur si bien que des personnes non autorisées ne peuvent pas utiliser certaines fonctions.

Bloquer la source: Bloquer des sources d'entrée (n'importe lesquelles)

Source de démarrage: Sélectionnez la source avec laquelle le téléviseur doit démarrer

Chaîne de départ: Sélectionnez la chaîne avec laquelle le téléviseur doit démarrer

Volume: Sélectionnez le volume avec lequel le téléviseur doit démarrer

Volume maximal: Sélectionnez le volume maximal réglable

Importer une base de données: Importez une base de données préregistrée

Exporter une base de données: Exportez la base de données actuelle

Réinitialiser le verrouillage: Supprimer tous les réglages du mode d'hôtel

7. Menu principal

7.6 Paramètres guration

A l'aide de l'option paramètres dans le menu vous pouvez effectuer des réglages fondamentaux concernant le téléviseur.



- Langue OSD** Sélectionnez la langue du menu de l'écran
- Télétexte** Sélectionnez la police de caractères du télétexte (ouest, est, ...)
- langue audio** Sélectionnez la langue audio préférée pour les chaînes TV
- Langue des s.-t.** Sélectionnez la langue des sous-titres préférée pour les chaînes TV
- Ratio d'aspect** Ajuster le ratio d'aspect
- Première inst.** Commencez l'installation initiale du téléviseur (voir page 9)
- Mode d'énergie** Alternez entre mode usage domestique et Store Mode
- Réglage par défaut** Réinitialise le téléviseur dans le réglage par défaut. Toutes les données modifiées sont perdues.
- Mise à jour du logiciel** S'il y a un nouveau logiciel pour le téléviseur, vous pouvez l'actualiser ici. Vous pouvez trouver le logiciel le plus actuel sur notre site internet **www.megsat.tv**
1. Copiez le logiciel dans le dossier principal d'une clé USB formaté (sans sous-dossiers)
 2. Entrez le clé USB dans le port USB de votre téléviseur.
 3. Sélectionnez maintenant Mise à jour du logiciel sur le téléviseur en appuyant sur OK. Vous serez interrogés si vous voulez mettre le logiciel à jour. Sélectionnez « oui » ou « non ».
 4. Après être mis à jour, le téléviseur est redémarré et commence avec l'installation initiale.
- Mode d'alimentation** Choisissez entre le mode d'accueil (Power mode basse) ou en mode Store (plus de consommation d'énergie)
- HDMI CEC** Lorsqu'il est activé, les périphériques connectés via HDMI au téléviseur de communiquer avec le téléviseur. Ici, soit (restreint) les unités connectées ou vice versa le téléviseur.

8. Lecteur DVD

Dans le menu DVD vous pouvez visualiser des DVD ou CD vidéo. D'abord, appuyez sur la touche INPUT sur la télécommande et sélectionnez la source DVD. Insérez maintenant un disque. Faites attention que la face enregistrée doit montrer en direction de l'écran. Le DVD est glissé automatiquement dans l'appareil. Si le DVD est inséré à l'envers, il sera éjecté. Le menu du DVD est affiché après la détection du disque.



Les formats vidéo suivants peuvent être visualisés:

DVD / DVD+R/+RW / DVD-R/-RW / VCD / CD / CD-R/-RW

Remarque:

Tous les disques doivent être dans les formats vidéo mentionnés ci-dessus. Nous n'offrons aucune garantie que des CD vidéo ou DVD créés par vous-même peuvent être lu par le lecteur DVD.

8.1 Fonctions des boutons concernant le lecteur DVD

▲▼◀▶	Utilisez les touches fléchées pour naviguer dans le menu du DVD.
1 - 9	Pour sélectionner un chapitre ou pour l'entrée du numéro.
D.SET	Ce bouton vous emmène vers les réglages du système DVD.
D.MENU	Avec cette touche, vous pouvez appeler le menu principal du DVD.
D.DISP	Affiche des informations sur le DVD inséré sur
GOTO	Les changements aux chapitres souhaités en mode DVD
▲	Éjecte le DVD (uniquement en mode DVD uniquement)
REPEAT	Touche de répétition en mode lecture
A-B	Diverses options de répétition
ANGLE	Réglage de perspective en mode DVD (si disponible)
◀◀ / ▶▶	Passe au chapitre précédent ou suivant.
◀◀ / ▶▶	Rembobinez la vidéo vers l'avant ou vers l'arrière.
▶ 	Lecture ou pause la vidéo.
■	Arrête la vidéo.

8. Lecteur DVD

8.2 Menu de réglages du lecteur DVD

Pour procéder aux quelques réglages fondamentaux dans le menu DVD appuyez sur la touche DVD SETUP. Puis, le menu de réglages du lecteur DVD est affiché.

Réglages généraux

L'affichage TV

Définissez le format de l'image approprié.
Choisissez entre 4:3 PS, 4:3 LB et 16:9.

Langue d'affichage

Choisissez ici la langue d'affichage.

Dernière lecture

Si vous activer cette fonction (ACTIVÉ), le lecteur DVD se retient le moment quand vous avez arrêté la lecture de la vidéo. A un moment ultérieur vous pouvez continuer la lecture de la vidéo. Cette fonction n'est que possible si le DVD n'est pas éjecté.

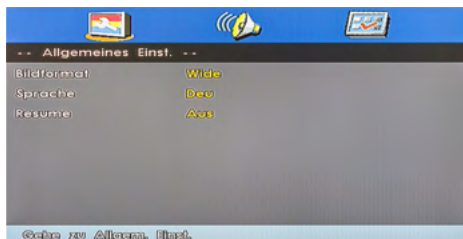

Réglages du haut-parleur (Downmix)

LT/RT

Un disque avec une piste son multicanal est diffusé comme signal de sortie dans le canal gauche et droit.

Stéréo

Un disque avec une piste son multicanal est converti en stéréo comme signal de sortie.



8. Lecteur DVD

Paramètres utilisateur

Type TV

Sélectionnez PAL, multi ou NTSC. En Europe, PAL est le réglage par défaut.

Audio

Sélectionnez la langue audio préférée du DVD (si existant).



Sous-titre

Sélectionnez la langue de sous-titre préférée du DVD (si existant).

Menu disque

Sélectionnez la langue de menu préférée (si existant).

Âge

Choisissez l'âge souhaité. Si vous choisissez p. ex. un âge de 3 et insérez un DVD d'un âge de 8, vous serez demandé d'entrer un mot de passe.

Mot de passe

Vous pouvez modifier le mot de passe pour l'âge comme vous le souhaitez. Entrez d'abord le mot de passe précédent (standard : 123456). Puis, vous pouvez choisir un nouveau mot de passe.

Réglages par défaut

Si vous confirmez cette option, tous les réglages seront réinitialisés.

9. Lecteur multimédia (USB)

Avec votre téléviseur, vous pouvez lire des fichiers multimédias, p. ex. des fichiers photo, audio, vidéo ou ebook. Branchez une clé USB approprié ou un disque dur externe sur le port USB. Appuyez sur la touche INPUT de la télécommande et sélectionnez la source MEDIA avec les touches fléchées.



9.1 Afficher des photos

Si vous sélectionnez PHOTO dans le menu, le menu photo avec la structure de dossiers est présenté sur l'écran. Sélectionnez le dossier principal C en appuyant sur OK. Puis, toutes les photos de la clé USB sont affichées. Sélectionnez la photo souhaitée avec les touches fléchées. Au milieu de l'écran, un petit aperçu et les données de la photo sont présentés. Pour lancer un diaporama marquez toutes les photos que vous voulez regarder en appuyant sur OK. Si vous ne marquez pas des photos, toutes les photos seront présentées. Lancez le diaporama en appuyant sur la touche ►II.

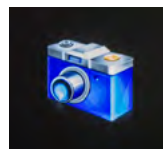

Définition des symboles dans le mode lecture

	Interrompre la lecture actuelle.
⏮	Afficher la photo précédente dans la liste de lecture.
⏭	Afficher la photo suivante dans la liste de lecture.
■	Arrêter le diaporama.
↺	Répéter le diaporama.
🎵	Activer la musique de fond (si existante sur la clé USB).
📁	Afficher la liste de lecture des fichiers audio.
ⓘ	Afficher la liste de lecture.
🔄 90°	Faire pivoter la photo sélectionnée de 90 degrés dans le sens horaire.
🔄 90°	Faire pivoter la photo sélectionnée de 90 degrés dans le sens antihoraire.
🔍	Agrandir la taille de l'image affichée.
📏	Réduire la taille de l'image affichée.
📐	Déplacer l'image. Utilisez les touches fléchées de la télécommande.

9. Lecteur multimédia (USB)

9.2 Ecouter de la musique

Si vous sélectionnez MUSIQUE dans le menu, le menu musique avec la structure de dossiers est présenté sur l'écran. Sélectionnez le dossier principal C en appuyant sur OK. Puis, toutes les fichiers audio de la clé USB sont affichés.

Sélectionnez le fichier audio souhaité avec les touches fléchées. A l'écran, un petit aperçu (titre, artiste) est présenté.

Pour lancer la liste de lecture marquez tous les fichiers audio que vous voulez écouter en appuyant sur OK. Si vous ne marquez pas des fichiers audio, tous les fichiers audio seront lis. Lancez la liste de lecture en appuyant sur la touche ►||.



Définition des symboles dans le mode lecture

	Interrompre la lecture du titre actuelle.
◀◀	Rembobiner le titre actuel.
▶▶	Avancer le titre actuel.
◀◀	Lire le titre précédent de la liste de lecture.
▶▶	Lire le titre suivant de la liste de lecture.
■	Arrêter la lecture du titre.
↺↻	Répéter la liste de lecture.
🔊X	Désactiver le son.
☰	Afficher la liste de lecture des fichiers audio actuelle.
ⓘ	Afficher les informations sur le titre à l'écran.
🕒	Démarrer un titre à un certain endroit.

9. Lecteur multimédia (USB)

9.3 Visionner des vidéos

Si vous sélectionnez VIDÉO dans le menu, le menu vidéo avec la structure de dossiers est présenté sur l'écran. Sélectionnez le dossier principal C en appuyant sur OK. Puis, tous les vidéos de la clé USB sont affichées.

Sélectionnez la vidéo souhaitée avec les touches fléchées. A l'écran, un petit aperçu et quelques informations sont présentés.

Pour lancer la liste de lecture marquez tous les fichiers vidéo que vous voulez visionner en appuyant sur OK. Si vous ne marquez pas des fichiers vidéo, tous les fichiers vidéo seront visionnés. Lancez la liste de lecture en appuyant sur la touche ►||.



Définition des symboles dans le mode lecture

	Interrompre la lecture de la vidéo.
◀◀	Rembobiner la vidéo actuelle.
▶▶	Avancer la vidéo actuelle.
◀◀	Afficher la vidéo précédente de la liste de lecture.
▶▶	Afficher la vidéo suivante de la liste de lecture.
■	Arrêter la lecture de la vidéo
Aa	Régler le format de texte pour les sous-titres.
↺	Répéter la liste de lecture.
↺ _{AB}	Régler la répétition A-B.
☰	Afficher la liste de lecture des vidéos actuelle.
i	Afficher les informations sur la vidéo à l'écran.
▶	Affichage au ralenti.
▶	Affichage image après image (appuyer sur la touche = avancer par un image)
🕒	Démarrer la vidéo à un certain endroit.
🔍	Agrandir la taille de l'image affichée.
🔍	Réduire la taille de l'image affichée.
⚙️	Modifier le format de la vidéo.
⬅️➡️	Déplacer la vidéo. Utilisez les touches fléchées de la télécommande.

10. Menu EPG (Guide des programmes électronique)

Avec l'EPG vous pouvez voir un aperçu de 7 jours de toutes les chaînes (si disponible). Utilisez les touches fléchées de la télécommande pour naviguer entre les chaînes et les émissions.

Appuyez sur la touche INFO de la télécommande pour recevoir des informations sur l'émission respective.

PROGRAMM-FÜHRER		
10:45 - 11:15	24 Nov 2016	Film/Drama
mit Florian Weber Lässt sich frisches Holz leichter spalten als altes? Kann man Radieschenblätter eigentlich auch essen? Und helfen Seesterne gegen Algen im Aquarium? Diese und viele weitere spannende und kuriose Fragen rund um den ganz normalen Alltag gibt es im Wissensquiz!		
24 Nov 2016 10:55:10		24 Nov 2016
1 Das Erste HD	10:45-11:15 Meister des Alltags	Jetzt
2 ZDF HD	11:15-12:00 Wer weiß denn sowas?	Mehr
3 RTL Television	12:00-12:15 Tagesschau	
4 ProSieben	12:15-13:00 ARD-Buffer	
5 PHOENIX HD	13:00-14:00 ZDF-Mittagsmagazin	
6 ANIXE HD	14:00-14:10 Tagesschau	
7 HSE24 HD	14:10-15:00 Rote Rosen (2321)	
8 hr-fernsehen HD	15:00-15:10 Tagesschau	
Aufnahme	Erinnern	Letzter Tag
Bewegen	Info Details	Nächster Tag
		EXIT EXIT

Explication des boutons de couleur

- Démarrer l'enregistrement (en option)
- Rappel de l'émission
- Affichage du programme du jour précédent
- Affichage du programme du jour suivant

Remarque:

Il est possible que les informations ne soient pas affichées ou soient seulement affichées partiellement. Veuillez attendre quelques minutes jusque les informations sont actualisées.

Rappel de l'émission

Si vous ne voulez pas rater une émission, cette fonction est très utile. Sélectionnez la chaîne et l'émission souhaitée, à laquelle vous désirez être rappelés, en appuyant sur les touches fléchées. En appuyant sur la touche VERTE l'émission est marquée. 3 différentes possibilités de rappel de l'émission sont disponibles:

- L'appareil passe automatiquement et uniquement à l'émission programmée.
- L'appareil passe automatiquement et quotidiennement à l'émission programmée.
- L'appareil passe automatiquement et en semaine à l'émission programmée.

11. Puits CI+ pour la télévision payante

Avec le téléviseur vous ne pouvez pas capter seulement les chaînes en clair (Free to Air), mais également les chaînes cryptées si vous êtes en possession d'une smartcard et d'un module CI du diffuseur respectif.

1. Insérer la smartcard dans le module CI:

Insérez la smartcard prudemment dans le module CI. Faites attention que le puce d'or de la smartcard montre vers le haut.

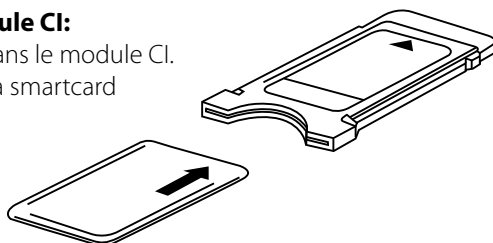

2. Insérer le module CI:

Le module doit être inséré seulement 2 à 3 cm dans le puits CI. Vous devez peser un peu plus pour que le module CAM encliquette correctement. En pesant le module vous sentez une légère résistance.



Remarque:

- Veuillez installer le module CI après la recherche des chaînes et tous autres réglages sont terminés.
- Lors de la première utilisation, quelques minutes peuvent passer jusque la smartcard et le module sont activés. Éventuellement, le module contrôle l'activation de nouveau lors de chaque allumage du téléviseur.
- Si un module CI est utilisé, la chaîne peut interdire l'enregistrement/timeshift des émissions ou limiter la durée d'enregistrement/timeshift. Des enregistrements pour lesquels CI+ est nécessaire sont sauvegardés cryptés sur la clé USB. Les enregistrements ne peuvent pas être transmis sur d'autres appareils. Les restrictions concernant l'enregistrement sont déterminées par les émetteurs de télévision, les producteurs outils doivent respecter les dispositions.
- Le module CI peut créer des affichages sur l'écran. Concernant ces affichages veuillez lire le manuel du module.

12. Dépannage

Veillez lire les informations suivantes pour trouver l'origine d'un problème avant de contacter le service après-vente.

Vous ne pouvez pas allumer le téléviseur.	<ul style="list-style-type: none">• Vérifiez si le cordon d'alimentation est correctement relié à la prise de courant et à l'adaptateur.• Vérifiez si le cordon de l'adaptateur est correctement relié au téléviseur.• Eventuellement, le circuit électrique était reculé. Débranchez l'alimentation électrique, attendez 1 minute et rebranchez l'alimentation électrique.
Il n'y a pas d'image	<ul style="list-style-type: none">• Contrôlez si le câble d'antenne est correctement branché.• Vérifiez si l'entrée correcte a été sélectionnée ; utilisez la touche INPUT.• Vérifiez si le contraste et la luminosité sont bien réglés.
Il n'y a pas de son	<ul style="list-style-type: none">• Assurez-vous que le volume n'est pas réglé sur le minimum et que l'option de désactivation des hautparleurs n'est pas activé (MUTE)• Augmentez prudemment le volume.• Contrôlez si les câbles audio sont branchés sur les entrées correctes.
Mauvaise qualité d'image	<ul style="list-style-type: none">• Vérifiez si l'entrée correcte a été sélectionnée ; utilisez la touche INPUT.• Vérifiez le raccordement avec le téléviseur.• Vérifiez les réglages de vidéo
L'image est trop grande / petite ou n'est pas distincte	<ul style="list-style-type: none">• Appuyez sur la touche ASPECT pour changer la présentation de l'image.
La télécommande ne fonctionne pas	<ul style="list-style-type: none">• Changez les piles.• Utilisez la télécommande dans la portée spécifiée (max. 5 mètres et 30 degrés)• Assurez-vous que la fenêtre de capteur de la télécommande n'est pas exposée à un fort rayonnement lumineux.

13. Caractéristiques techniques

	Royal Line 19	Royal Line 22	Royal Line 24
Écran	LED Display (classe 1 pixel)		
Taille de l'écran	18,5 Zoll (47 cm)	21,5 Zoll (54,6 cm)	23,6 Zoll (59,9 cm)
Résolution physique	1366 x 768 Pixel	1920 x 1080 Pixel	1920 x 1080 Pixel
Rapport de contraste	1000 : 1	3000 : 1	3000 : 1
Valeur de luminosité	250 cd/m ²		
Angle de vue	178° (horizontal) / 178° (vertical)		
Syntoniseur	DVB-S / -S2 / -C / -T / -T2 (H.265/HEVC)		
Impédance de l'antenne	75 Ω		
Programmplätze	3.500 (DVB-S) / 700 (DVB-T et DVB-C)		
Puits CI+ (HD+ ready)	oui		
Port USB	oui		
Formats photo	JPG, JPEG, BMP, PNG		
Formats audio	MP3, AAC, M4A		
Formats vidéo	AVI, MPG, DAT, VOB, MP4, TS, MOV, MKV		
DVD-Player	oui		
Formats DVD	DVD / DVD+R/+RW / DVD-R/-RW / VCD / CD / CD-R/-RW		
Branchement PC	oui		
Sortie audio (S/PDIF)	oui		
Sortie audio jack 3,5 mm	oui		
Entrée audio jack 3,5 mm	oui		
Prise HDMI	oui		
Prise Scart	oui		
Vidéo/audio (avec adaptateur)	oui		
YUV (avec adaptateur)	oui		
Entrée antenne (DVB-S)	oui		
Entrée antenne (DVB-T / C)	oui		
Interrupteur du réseau mécanique	oui		
Hautparleurs	oui		
Standard VESA	100 x 100 mm (Renforcé avec une plaque d'acier)		
Alimentation	AC 100-240 Volt, 50/60 Hz / DC 9-36 Volt		
Consommation	max. 38 Watt		max. 42 Watt
Consommation en veille	< 0,5 Watts		
Efficacité énergétique	A		
Dimensions sans pied (L/H/P)	437 x 267 x 51 mm	503 x 305 x 51 mm	551 x 333 x 51 mm
Dimensions avec pied (L/H/P)	437 x 296 x 165 mm	503 x 334 x 165 mm	551 x 362 x 165 mm
Poids (net / brut)	2,6 kg / 3,7 kg	3,2 kg / 4,3 kg	3,8 kg / 5,0 kg

Remarque:

Poids et dimensions ne sont pas des valeurs absolument exactes.

Technique Les détails peuvent être modifiés à tout moment sans préavis.

Informations sur les réglementations et les normes

Par la présente, l'entreprise Megasat Werke GmbH déclare que l'appareil suivant est en conformité avec les exigences essentielles et les dispositions pertinentes de la directive 2014/30/EU et 2014/35/EU:

Megasat Royal Line 19 (Ver 4.1) (Numéro d'article 240034)

Megasat Royal Line 22 (Ver 4.1) (Numéro d'article 240035)

Megasat Royal Line 24 (Ver 4.1) (Numéro d'article 240036)

La déclaration de conformité concernant ces produits est disponible pour l'entreprise:

Megasat Werke GmbH, Industriestraße 4a, D-97618 Niederlauer

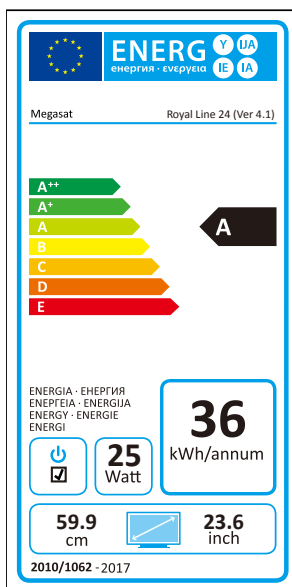
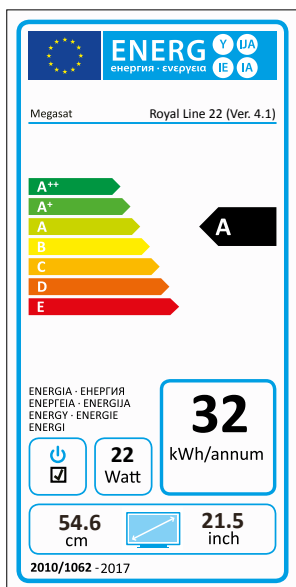
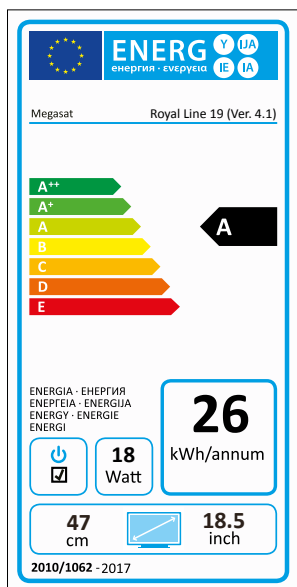

WEEE Reg.-Nr. DE70592344



Version 4.3 (Juin 2017) // Technique des changements, erreurs d'impression et d'erreurs.
Megasat Werke GmbH | Industriestraße 4a | D-97618 Niederlauer | www.megasat.tv | info@megasat.tv