

# MEGASAT



Caravanman 65/85 Premium  
Caravanman 85 Professional GPS

---

## Bedienungsanleitung

<b>1. Einführung</b>	
1.1 Sicherheitshinweise.....	03
1.2 Kurzbeschreibung.....	03
1.3 Lieferumfang.....	03
1.4 Systemkomponenten.....	04
<b>2. Installation</b>	
2.1 Installation auf dem Dach.....	05
2.2 Klebeanleitung.....	06
2.3 Installation der Dachdurchführung.....	07
2.4 Installation im Innenbereich.....	08
2.5 Montage des Spiegels.....	08
2.6 Anschlussdiagramm.....	09
<b>3. Das Steuergerät</b>	
3.1 Frontansicht.....	10
3.2 Rückansicht.....	10
3.3 Standardeinstellung der Dip Schalter.....	10
<b>4. Satellitenübertragung</b> .....	11
<b>5. Inbetriebnahme und Bedienung</b> .....	12
<b>6. Skew Einstellwerte</b> .....	14
<b>7. Fehlerbehebung</b> .....	15
<b>8. Ausleuchtzone</b> .....	17
<b>9. Montageabmessungen</b> .....	18
<b>10. Aktualisierung der Firmware</b> .....	19
<b>11. Technische Daten</b> .....	20

## 1.1 Sicherheitshinweise



**Vorsicht:** Unsachgemäße Handhabung kann zu schweren Schäden an diesem Gerät führen. Die Verantwortlichen können auch für daraus resultierende weitere Schäden am Gerät verantwortlich gemacht werden.

**Hinweis:** Lesen Sie das Benutzerhandbuch sorgfältig durch bevor Sie mit der Installation beginnen. Falls Sie schon ähnliche Produkte installiert haben, muss die Vorgehensweise mit diesem Produkt nicht übereinstimmen.

## 1.2 Kurzbeschreibung

Dieses Gerät ist eine der innovativsten und technologisch fortschrittlichsten Satellitenpositionierungsanlagen. Die Antenne verfügt über eine einzigartige Kombination von modernsten Komponenten. Vollen Komfort bietet die schnelle Satellitensuche und eine Kompatibilität mit allen digitalen Satellitenreceivern und Fernsehgeräten.

## 1.3 Lieferumfang

- Motoreinheit
- Spiegel
- Steuergerät (IDU) inkl. Stromkabel (ca. 1,50 m)
- Antennenanschlusskabel (10 m)
- Antennenanschlusskabel (1 m)
- Steuerkabel (7 m) (wasserdicht)
- Dachdurchführung
- Wetterschutz für Kabelsteckverbindung
- Montagekleber (optional)
- Netzteil 230V (12V, 5 A) (optional)
- Bedienungsanleitung

# 1. Einführung

## 1.4 Systemkomponenten

Öffnen Sie die Box und entnehmen Sie das Steuergerät, die Anschlusskabel und das Verpackungsmaterial. Heben Sie die Motoreinheit gerade nach oben aus der Verpackung. Achten Sie beim Hinstellen darauf, dass die Kabel die an der Antenne angebracht sind nicht unter der Grundplatte liegen, um Beschädigungen zu vermeiden.

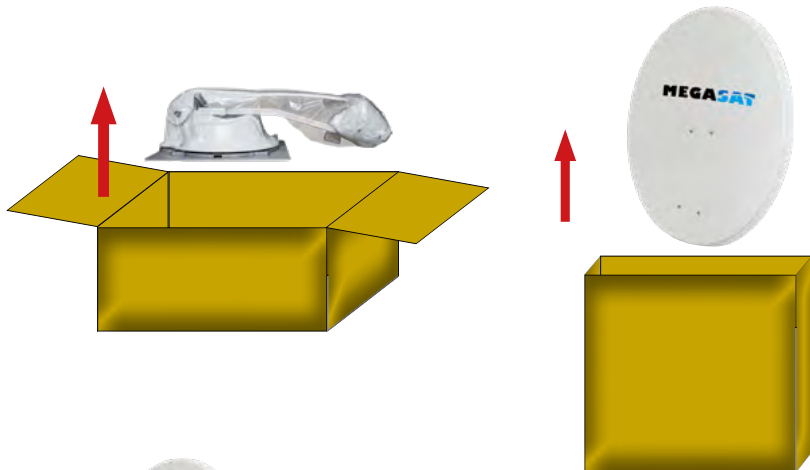

### Antenneneinheit

Der 85 cm (bzw. 65 cm) große Spiegel wird mit wenigen Handgriffen mit der Motoreinheit verschraubt und bildet somit die komplette Antenneneinheit. **Der Spiegel wird erst nach der Installation der Motoreinheit angebracht.**

### Steuergerät

Das Steuergerät dient zur Satellitenauswahl und Steuerung. Es wird zwischen Antenne und Receiver geschaltet und versorgt die Antenne mit Strom. Nach erfolgreicher Ausrichtung schaltet sich das Gerät selbstständig aus.



### Hinweis:

Der Caravanman 85 Professional besitzt zusätzlich eine Auto Skew Funktion, die den Polarisationswinkel des LNBs automatisch einstellt und einen weiteren Anschluss für einen zweiten Receiver.

# 2. Installation

## 2.1 Installation auf dem Dach

Grundsätzlich empfehlen wir den Einbau durch Ihren Fachhändler oder eine Fachwerkstatt vornehmen zu lassen!



**Achtung:** Beachten Sie bitte auch, dass sich durch die Antenne die Fahrzeughöhe entsprechend ändert! Bitte halten Sie sich unbedingt an die einzelnen Punkte der Montageanweisung!

### Allgemeines:

Sorgen Sie für einen geeigneten Arbeitsplatz, eine Garage/Halle ist besser als ein Platz im Freien. Die Umgebungstemperatur zur Montage soll zwischen +5°C und max. +25°C liegen. Arbeiten Sie nicht direkt in der Sonne. Halten Sie die Arbeitsvorschriften beim Umgang mit Chemieprodukten ein. Sorgen Sie für die notwendige Arbeitshygiene.

### Vorbereitung:

1. Vergewissern Sie sich, dass das Dach Ihres Fahrzeugs ausreichend stabil ist. Bei ungenügender oder zweifelhafter Dachstabilität ist ein ca. 2 mm starkes Blech mit ca. 100x100 cm auf der Dachaußenhaut zu befestigen. Erkundigen Sie sich dazu bei Ihrem Fahrzeughersteller.
2. Prüfen Sie, ob alle Teile vorhanden sind.
3. Setzen Sie die Antenne auf den späteren Montageplatz und richten Sie sie so aus, dass der Spiegel und die LNB-Einheit in Richtung Heck des Fahrzeuges zeigen. Achten Sie darauf, dass die Montagefläche eben ist und keine Dachaufbauten im Weg sind. Beachten Sie unbedingt die Montageabmessungen auf Seite 17. Der mindeste Abstand zu einer Klimaanlage sollte 30 cm betragen.
4. Säubern Sie die Montagefläche mit einem geeigneten Reiniger und einem Vliestuch um Schmutz und Unreinheiten zu entfernen. Zeichnen Sie anschließend den Antennenfuß mit einem Stift an.



## 2. Installation

5. Rauen Sie die gezeichnete Fläche mit Schleifpapier (120er Körnung) leicht an und säubern Sie die Fläche erneut mit dem Reiniger (ACHTUNG: Flächen anschließend nicht mehr berühren) und lassen Sie den Reiniger ca. 10 Minuten abtrocknen.

### 2.2 Klebeanleitung

1. Bereiten Sie den Kleber für die Montage vor.
2. Tragen Sie nun den Kleber auf die Unterseite des Antennenfußes in Schlangenlinien auf, damit der Kleber bis ins Innere gut aushärten kann.
3. Setzen Sie nun sofort (innerhalb von 5 Minuten nach Kleberauftrag) die Antenne auf das angezeichnete Feld. Drücken Sie den Fuß leicht und gleichmäßig an und fixieren Sie die Antenne, damit sie nicht verrutscht, z.B. durch ein Klebeband. Es müssen sich nach dem Andrücken noch mindestens 2mm Kleber zwischen Antennenfuß und Oberfläche befinden. Der Kleber ist nach max. 48 Stunden bei +18°C und einer relativen Luftfeuchte von 50% ausgehärtet. Sollte während der Montagezeit eine geringere Luftfeuchtigkeit herrschen, sprühen Sie nach dem Verkleben in der Umgebung der Antenne immer wieder etwas Wasser in die Luft.
4. Entfernen Sie die evtl. ausgetretene Klebemasse sofort mit einer Spachtel o. ä. und säubern Sie die verunreinigten Flächen mit dem Reiniger und einem Vliestuch.
5. Zur Sicherheit können Sie den Antennenfuß zusätzlich befestigen. Dazu bohren Sie durch die vorhandenen Löcher im Antennenfuß in das Dach Ihres Fahrzeuges und fixieren es durch eine Schraube mit Kontermutter. Damit der frisch verklebte Fuß nicht verrutscht, warten Sie mit dieser Arbeit bis der Kleber ausgehärtet ist.
6. Nach der kompletten Montage und Aushärtung des Klebers, kann eine Silikonfuge um den Antennenfuß gezogen werden.



## 2. Installation

### 2.3 Installation der Dachdurchführung

1. Falls keine vorhandene Dachdurchführung vorhanden ist, die genutzt werden kann, suchen Sie eine geeignete Stelle (am besten im Windschatten hinter der Antenne) auf dem Fahrzeugdach. Es ist darauf zu achten, dass das Eindringen von Wasser und Feuchtigkeit (z.B. Regen oder Spritzwasser) im Bohrloch vermieden werden muss. Achten Sie darauf, dass die Kabel nicht zu sehr gebogen werden um Signalverlust und eine Beschädigung des Kabels zu vermeiden (kleinster Biegeradius max. 5-7 cm).
2. Kleben Sie, zur Installation des Wetterschutzgehäuses für die Kabelsteckverbindung, wie oben beschrieben die Grundplatte auf eine geeignete Stelle Ihres Fahrzeuges. Anschließend verbinden Sie die Anschlusskabel und legen Sie diese in die dafür vorgesehene Aussparung. Stecken Sie nun die Abdeckung auf die Grundplatte und befestigen sie diese mit den beiliegenden Schrauben. Dichten Sie, wenn nötig, auch hier beide Öffnungen mit dem witterungsbeständigen Silikon ab.

Die Dachdurchführung wird wie die Antenne selbst auf das Fahrzeugdach geklebt.

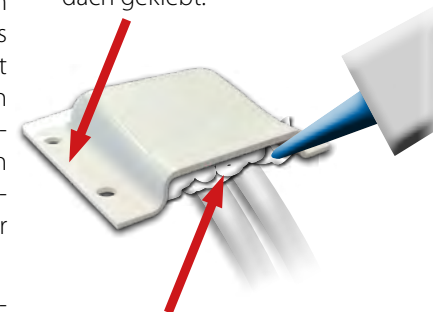

Nach der Montage der Durchführung muss die Öffnung mit witterungsbeständigem Silikon abgedichtet werden.



## 2. Installation

### 2.4 Installation im Innenbereich

1. Das Steuerkabel und das Koaxialkabel wird im Inneren des Fahrzeuges verlegt.  
**WICHTIG:** Das Steuerkabel darf hierbei nicht gekürzt werden.
2. Vergewissern Sie sich bei der Wahl des Standortes für das Steuergerät und den Sat-Receiver, dass beide Geräte an einem trockenen und geschützten Ort stehen.
3. Das Steuergerät und den Sat-Receiver nicht in die Nähe von Wärmequellen stellen und für ausreichend Belüftung sorgen.
4. Im Folgenden werden die grundlegenden Anschlussmöglichkeiten für die Antennenanlage gezeigt:
  - Verbinden Sie die Stromversorgung (rotes und schwarzes dickes Kabel) für das Steuergerät mit Ihrer Batterie des Fahrzeuges über eine Sicherung (7 Ampere), um einen Kabelbrand bei Kurzschluss zu vermeiden. Das dünne gelbe Kabel wird an den Zündungsplus des Fahrzeuges angeschlossen (Leitung, die nur bei eingeschalteter Zündung 12Volt führt), und ebenfalls mit einer Sicherung von 7 Ampere abgesichert. Das dünne schwarze Kabel wird an den dazugehörigen Minuspol (Masse) angeschlossen.
  - Verbinden Sie die Kabel, die von der Antenne kommen, mit dem Steuergerät:
    - 7 m Steuerkabel mit grünem Stecker in „CONTROL CONNECTOR“
    - 10 m Koaxialkabel mit F-Stecker in „ANTENNA“
  - Verbinden Sie das Steuergerät mit dem Sat-Receiver:
    - 1,5 m Koaxialkabel mit F-Stecker von „RECEIVER“ zum Sat-Receiver

### 2.5 Montage des Spiegels

1. Schalten Sie das Steuergerät ein.
2. Drücken Sie die SEARCH Taste und warten Sie bis das Rückenteil der Antenne aufgerichtet hat.
3. Entfernen Sie die Stromzufuhr am Steuergerät. Der Suchvorgang wird unterbrochen und Sie können nun den Spiegel montieren.
4. Nach der Montage können Sie die Stromzufuhr wieder herstellen und einen normalen Suchlauf starten.

## 2. Installation

### 2.6 Anschlussdiagramm

#### Zündungsplus

Der Caravanman fährt automatisch in den eingeklappten Zustand, sobald der Zündschlüssel gedreht wird. Diese Funktion steht nur zur Verfügung, wenn das Steuergerät ausgeschaltet und Kabel ⑤ und ⑥ angeklemmt sind. Im Display des Steuergerätes wird „IGNITION“ angezeigt.

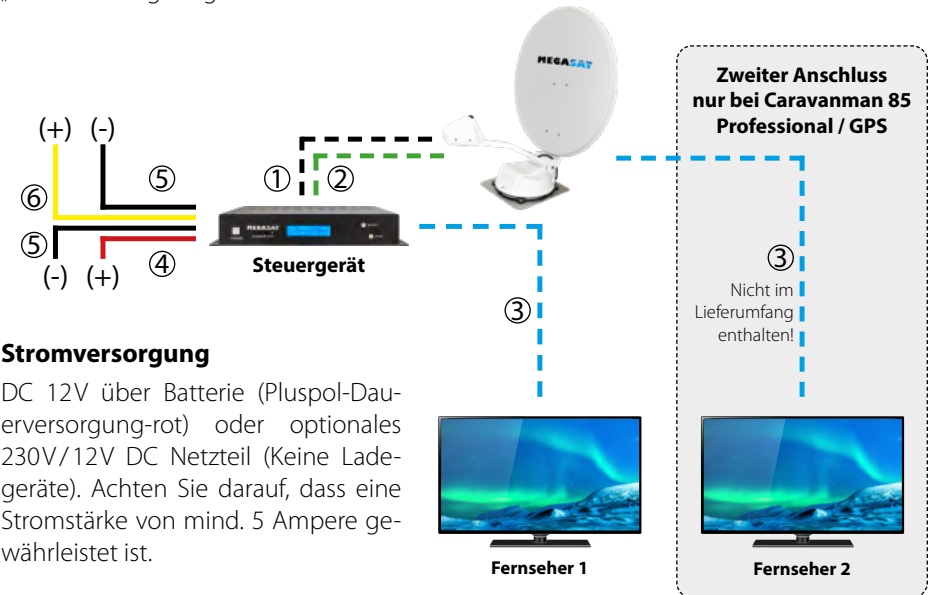

#### Stromversorgung

DC 12V über Batterie (Pluspol-Dauerversorgung-rot) oder optionales 230V/12V DC Netzteil (Keine Ladegeräte). Achten Sie darauf, dass eine Stromstärke von mind. 5 Ampere gewährleistet ist.

#### Hinweis

Das Steuerkabel - - - (7 m) darf nicht gekürzt werden, da dies zu Störungen führen kann.

- ① - - - Steuerkabel 7 m
- ② - - - Koaxialkabel 10 m
- ③ - - - Koaxialkabel 1 m
- ④ - Pluspol
- ⑤ - Minuspol
- ⑥ - Zündungsplus

#### Information:

Die Antenne muss nicht zwingend mit zwei Receivern betrieben werden!

### 3. Das Steuergerät

#### 3.1 Frontansicht

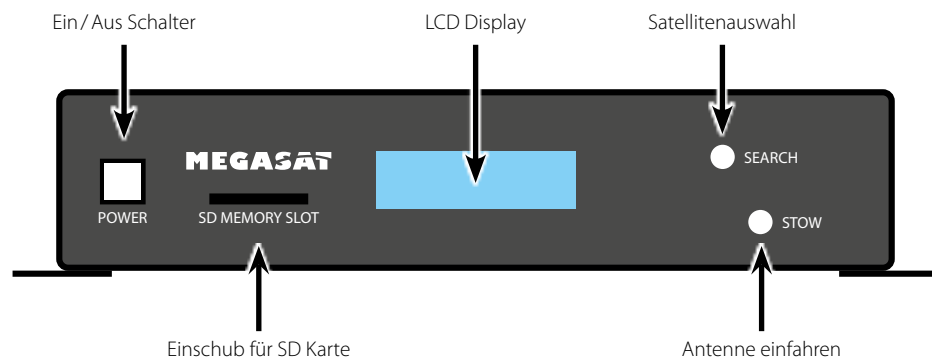

#### 3.2 Rückansicht

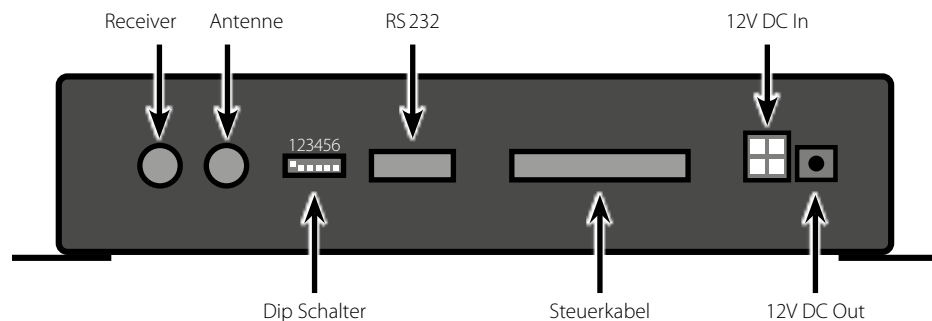

#### 3.3 Standardeinstellung der Dip Schalter



 Sollten sich die Dip Schalter nicht in dieser Position befinden, kann die Antenneneinheit nicht automatisch nach einem Satelliten suchen.

### 4. Satellitenübertragung

#### Wahl des Standorts

Direct Broadcast Service (DBS) strahlt Audio, Video und Daten über den Satelliten aus, der sich in 35.000 km Höhe über der Erde befindet. Mit einer Empfangsstation wie der Antenne und einem Satelliten Receiver werden die Signale vom Satelliten empfangen und verarbeitet. Das System erfordert eine klare Sicht auf den Satelliten, um den Signalempfang maximal auszunutzen.

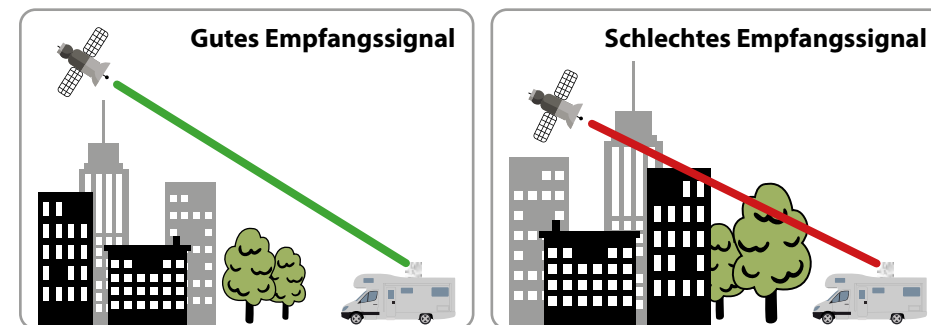

Objekte wie Bäume, Brücken und große Häuser, die sich im Einfallswinkel des Satelliten befinden, führen zu einem Verlust des Signals. Starker Regen, Wolken, Schnee oder Eis kann die Empfangsqualität beeinträchtigen. Wenn das Satellitensignal durch schwere Wetterbedingungen verloren geht, wird das laufende Programm des Receivers beendet (das Bild wird einfrieren, bzw. verschwinden). Wenn die Witterungsverhältnisse wieder einen guten Empfang ermöglichen, wird das TV Bild wieder hergestellt.

#### Hinweis zu Caravanman 85 Professional GPS:

Der integrierte GPS Empfänger dient zur schnelleren und genaueren Ausrichtung der Antenne. Mit GPS wird der Standort sofort ermittelt und richtet den Neigungswinkel, sowie den Skew des LNBs exakt aus. Gerade in den Randgebieten der Ausleuchtzonen kann somit die Suchzeit verkürzt werden.

## 5. Inbetriebnahme und Bedienung

### Bedienung ab Firmware-Version: 2.2A / 3.2A

1. Schalten Sie das Steuergerät an der POWER-Taste ein. Anschließend erscheint im Display die aktuelle Firmware-Version des Steuergeräts.
2. Sobald Sie die SEARCH-Taste auf dem Steuergerät drücken, startet der Suchvorgang der Antenneneinheit und im Display erscheint der zuletzt eingestellte Satellit (Standard = Astra 19,2° Ost) und die Anzeige beginnt schnell zu blinken. Während dieser Zeit (ca. 5 Sekunden) können Sie den Satelliten mit Hilfe der SEARCH- und STOW-Taste ändern.
3. Die Anzeige für die Start-Elevation beginnt schnell zu blinken.

**Hinweis (optional):** Damit die Antenne schneller ein Satelliten-Signal findet, können Sie jetzt die Start-Elevation einstellen (siehe Tabelle). Nutzen Sie hierzu die SEARCH- und STOW-Taste um die Werte zu ändern. Zukünftig startet die Antenne den Suchvorgang immer mit der zuletzt genutzten Elevations-Einstellung, bei der auch ein Signal gefunden wurde. Diese Funktion ist nicht zwingend erforderlich und ist nur hilfreich, wenn Sie oft zwischen den nördlichen und südlichen Standorten der Satelliten-Ausleuchtzone wechseln (mehr als 300 km Abstand).

Beim Caravanman 85 Professional GPS ist die Elevations-Einstellung nicht nötig, da die Antenne die Werte über das GPS-Signal selbst bestimmt.

4. Nach erfolgreicher Suche bleibt das Steuergerät noch ca. 30 Sekunden betriebsbereit und schaltet sich anschließend automatisch ab. In dieser Zeit können Sie bei Bedarf einen Satellitenwechsel starten. Ist das Steuergerät ausgeschaltet, müssen Sie mit Punkt 1 beginnen um den Satelliten zu wechseln.

**Hinweis:** Wenn Sie einen Satelliten wechseln möchten, fährt die Antenne nicht mehr in die Grundposition, sondern merkt sich die aktuelle Position und errechnet automatisch die Position des neuen Satelliten. Dies verkürzt die Suche nach dem neuen Satelliten erheblich!

5. Wenn Sie die Antenne wieder einfahren möchten, schalten Sie das Steuergerät ein und drücken die STOW-Taste.

**Hinweis:** Ein Wechsel des Satelliten ist nur wie beschrieben möglich, aber nicht während des Suchvorgangs!

## 5. Inbetriebnahme und Bedienung

### Programmierte Satelliten:

- Astra 1 (19,2° Ost)
- Astra 2 (28,2° Ost)
- Astra 3 (23,5° Ost)
- Astra 4 (4,8° Ost)
- Astra 5 (5,0° Ost)
- Eutelsat 9A (9,0° Ost)
- Hotbird (13,0° Ost)
- Hispasat (30,0° West)
- Eutelsat 5 West A (5,0° West)
- Thor (0,8° West)
- Türksat (42,0° Ost)
- Hellas Sat 2 (39,0° Ost)



Während des Suchvorgangs erscheint im Display die Meldung „FAILURE“. Das ist **kein** defekt der Antenneneinheit. Die Meldung erscheint nur, während die Antenne das gefundene Signal mit den IDs der gespeicherten Satelliten vergleicht. Erkennt die Antenne das Signal und kann es einen der gespeicherten Satelliten zuordnen, erscheint LOCKED im Display. Dieser Vorgang wiederholt sich so lange, bis der von Ihnen gewählte Satellit gefunden wurde.



Um das Steuergerät auszuschalten, müssen Sie die STOW- und SEARCH-Taste gleichzeitig drücken. Um es wieder einzuschalten, betätigen Sie die Einschalttaste auf der Vorderseite des Steuergerätes.

### Elevations-Einstellungswerte für europäische Hauptstädte

Land	Stadt	Astra 2	Astra 3	Astra 1	Hotbird	Astra 4	Thor	Hispasat	Eutelsat 5
Bulgarien	Sofia	41°	41°	41°	40°	37°	35°	18°	33°
Dänemark	Kopenhagen	25°	26°	26°	27°	26°	26°	16°	25°
Finnland	Helsinki	22°	22°	22°	21°	20°	18°	8°	17°
Frankreich	Paris	29°	30°	32°	33°	34°	34°	26°	24°
Deutschland	Berlin	28°	29°	30°	30°	29°	29°	18°	28°
England	London	27°	27°	28°	30°	31°	31°	25°	31°
Griechenland	Athen	46°	46°	46°	45°	42°	39°	20°	37°
Ungarn	Budapest	35°	35°	35°	35°	34°	32°	18°	31°
Italien	Rom	39°	40°	41°	42°	41°	40°	26°	38°
Polen	Warschau	30°	30°	30°	30°	28°	27°	14°	26°
Portugal	Lissabon	31°	34°	36°	40°	43°	44°	40°	45°
Spanien	Madrid	33°	36°	38°	40°	43°	43°	36°	43°
Belgien	Brüssel	28°	28°	29°	31°	32°	32°	26°	32°
Schweden	Stockholm	22°	22°	23°	23°	22°	21°	12°	20°
Schweiz	Bern	32°	34°	35°	36°	36°	36°	25°	35°
Österreich	Wien	34°	34°	35°	35°	34°	32°	19°	31°

## 6. Skew Einstellungswerte

### Skew Einstellungswerte für europäische Hauptstädte

Folgende Einstellungen müssen Sie nur beim Caravanman 65/85 Premium (ohne Auto Skew) vornehmen.

Signale in vertikaler (rot) und horizontaler (blau) Linie haben einen Versatz von genau 90° zueinander. Durch die unterschiedliche Position der Satelliten, abhängig von Ihrem Standort, ist es möglich, dass die Signale nicht genau vertikal und horizontal auf das LNB treffen. Um dieses anzupassen, müssen Sie das LNB in die richtige Lage zu dem ausgesendeten Signal bringen. Diese Anpassung am LNB wird als „Skew Einstellung“ bezeichnet. Die folgende Abbildung zeigt Ihnen die optimale Einstellung des LNBs. Je genauer die Übereinstimmung, desto besser der Empfang.

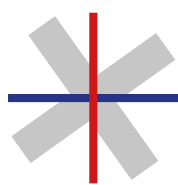

schlechter Empfang



guter Empfang

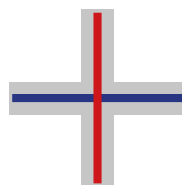

bester Empfang

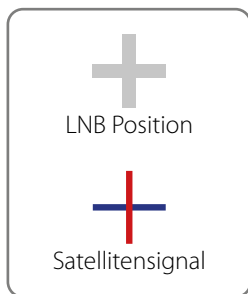

Land	Stadt	Astra 2	Astra 3	Astra 1	Hotbird	Astra 4	Thor	Hispasat	Eutelsat 5
Bulgarien	Sofia	+1.7	+6.8	+11.4	+11.0	+19.0	+24.0	+41.0	+27.2
Dänemark	Kopenhagen	-3.4	-0.4	+2.5	-0.3	+5.3	+9.1	+24.8	+11.6
Finnland	Helsinki	+5.2	+7.9	+10.3	+6.8	+11.2	+14.2	+25.2	+16.0
Frankreich	Paris	-13.9	-10.5	-7.2	-9.2	-2.2	+2.9	+25.0	+6.3
Deutschland	Berlin	-4.1	-0.7	+2.6	+0.3	+6.6	+10.8	+27.8	+13.5
England	London	-13.7	-10.7	-7.8	-10.3	-4.0	+0.6	+21.6	+3.9
Griechenland	Athen	+1.3	+7.3	+12.7	+13.4	+22.5	+28.1	+45.9	+31.6
Ungarn	Budapest	-1.3	+3.0	+6.9	+5.6	+12.8	+17.5	+34.7	+20.5
Italien	Rom	-9.8	-5.0	-0.4	-0.6	+8.5	+14.6	+37.0	+18.5
Polen	Warschau	+1.5	+5.1	+8.4	+6.1	+12.2	+16.2	+31.0	+18.8
Portugal	Lissabon	-30.2	-27.0	-23.7	-25.3	-16.8	-10.1	+23.9	-5.1
Spanien	Madrid	-24.8	-21.2	-17.6	-18.7	-9.9	-3.2	+27.5	+1.5
Belgien	Brüssel	-11.2	-7.9	-4.8	-7.0	-0.3	+4.4	+24.7	+9.3
Schweden	Stockholm	+1.1	+3.8	+6.4	+3.0	+7.8	+11.0	+23.8	+13.0
Schweiz	Bern	-11.3	-7.5	-3.8	-5.2	+2.4	+7.8	+29.5	+11.4
Österreich	Wien	-3.4	+0.7	+4.5	+3.0	+10.2	+15.0	+32.9	+18.0

## 7. Fehlerbehebung

### Kein Satellitensignal

Objekte wie Bäume, Brücken und große Häuser, die sich im Einfallswinkel des Satelliten befinden, führen zu einem Verlust des Signals.

Wenn das Satellitensignal durch schwere Wetterbedingungen verloren geht, wird das laufende Programm des Receivers beendet (das Bild wird einfrieren, bzw. verschwinden). Wenn die Witterungsverhältnisse wieder einen guten Empfang ermöglichen, wird das TV Bild wieder hergestellt.

### Satellit wird nicht gefunden (nur 65 / 85 Premium ohne Auto Skew)

Sollte die Antenne keinen Satelliten finden, überprüfen Sie die Skeweinstellung des Satelliten für ihren Standort. Eine Übersicht der Skew Einstellungswerte entnehmen Sie bitte der Tabelle. Die Grundeinstellung des LNBs ist 0 Grad. Sollte diese laut Liste mehr als 5 Grad abweichen, korrigieren Sie die Gradzahl entsprechend.

### Gibt es Verschmutzung auf der Antenne?

Starke Verschmutzung auf dem Gehäuse kann zu Empfangsproblemen führen.

### Ist alles richtig angeschlossen und eingeschaltet?

Vergewissern Sie sich, dass der TV und der Receiver richtig angeschlossen und der Receiver für den Satellitenempfang richtig eingestellt ist. Sind alle Kabel richtig angeschlossen oder hat die Verbindungen eine andere Person versehentlich gelockert?

### Satelliten Ausleuchtzone

Satelliten sind in festen Positionen über dem Äquator im Orbit positioniert. Um die TV Signale zu empfangen, muss der Empfangsort innerhalb der Ausleuchtzone liegen. Überprüfen Sie an Hand der Grafik, ob sich Ihr Standort in der Ausleuchtzone des Satelliten befindet. In den Randgebieten der Ausleuchtzone kann es zu Empfangsstörungen kommen.

### Satellitenfrequenz wurde geändert

Fernsehsender wechseln vereinzelt Ihre Frequenz die mit der Frequenz im Receiver dann nicht mehr übereinstimmt. Erkundigen Sie sich nach der aktuellen Frequenz des Senders.



## 7. Fehlerbehebung

**Notbedienung:** Bei einer Störung der Antenne, können Sie durch ändern der DIP Schalter auf der Rückseite des Gerätes, die Antenne manuell steuern.



### Cycle Test

Die Antenne simuliert einen Suchvorgang.



### Manueller Modus (Elevation)

Die Antenne kann über die SEARCH und STOW Taste gesteuert werden.



### Manueller Modus (Azimut)

Die Antenne kann über die SEARCH und STOW Taste gesteuert werden.

**Hinweis:** Die Standard Einstellungen der DIP Schalter finden Sie auf Seite 10.

## Fehlermeldungen des Steuergerätes

**EL Motor STALL** Elevationsmotor blockiert, die Antenne kann sich nicht aufrichten.  
**AZ Motor STALL** Azimutmotor blockiert, die Antenne kann sich nicht drehen.  
LÖSUNG: Bitte überprüfen Sie, dass keine Hindernisse die Antenne blockieren.

**EL Motor NO POWER** Elevationsmotor bekommt keine ausreichende Stromzufuhr.  
**AZ Motor NO POWER** Azimutmotor bekommt keine ausreichende Stromzufuhr.  
LÖSUNG: Bitte überprüfen Sie die Verbindung des Steuerkabels und/oder ob eine ausreichende Stromversorgung für die Antenne vorhanden ist (12V, 5A).

**SK Motor NO POWER** Fehler in der Auto Skew Einheit  
**SK Count** Fehler in der Auto Skew Einheit  
LÖSUNG: Bitte kontaktieren Sie einen Techniker von Ihrem Fachhändler.

### Hinweis:

Nach einer Fehlermeldung muss das Steuergerät durch gleichzeitiges drücken der STOW und SEARCH Taste ausgeschaltet werden. Zum Einschalten drücken Sie wieder die Einschalttaste.

## 8. Ausleuchtzone

### Caravanman 65

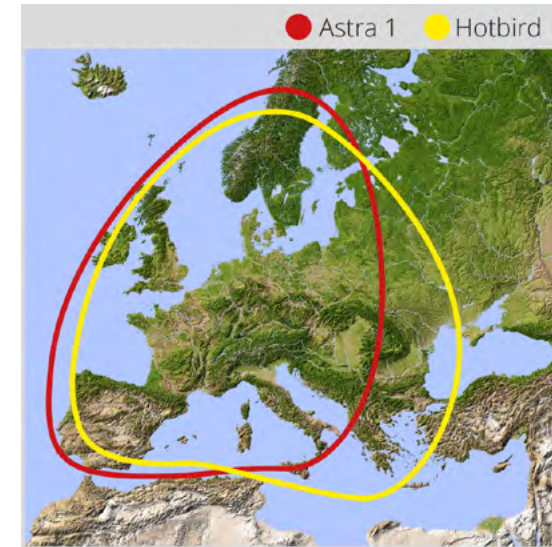

### Caravanman 85

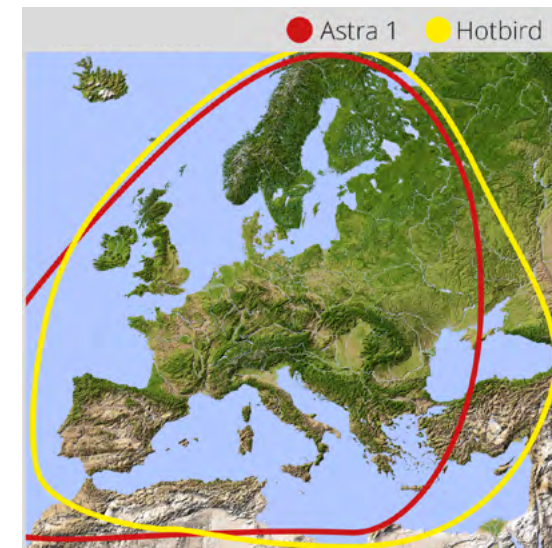

**Hinweis:** In den Randgebieten der Ausleuchtzone kann es zu Empfangsstörungen kommen.

## 9. Montageabmessungen

### Caravanman 65

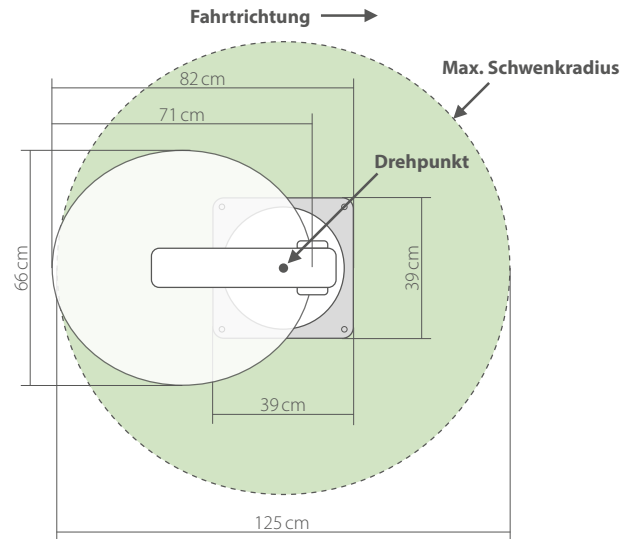

### Caravanman 85

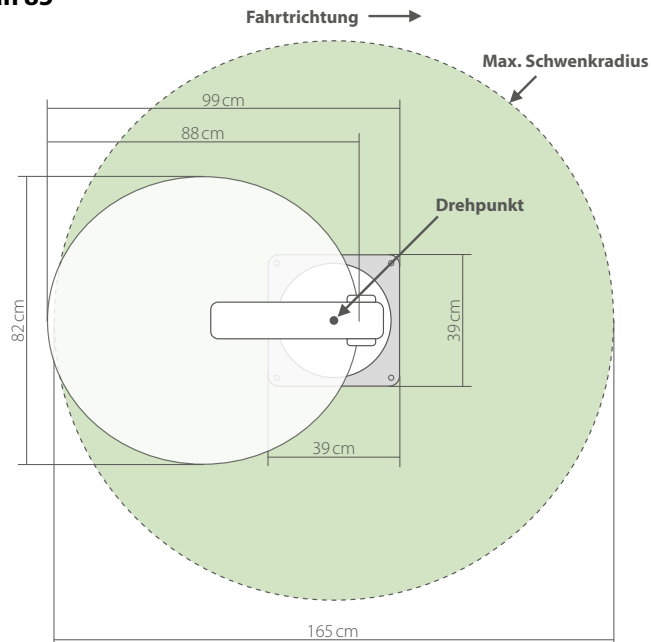

## 10. Aktualisierung der Firmware

Wenn die Frequenz auf der die Antenne den Satelliten identifiziert abgeschaltet wird, muss ein Firmwareupdate des Steuergerätes durchgeführt werden.

Die aktuelle Firmware Version des Steuergerätes können Sie in den ersten 3 Sekunden nach dem Einschalten im unteren Bereich des Displays ablesen.

Bitte erkundigen Sie sich auf unserer Homepage nach der aktuellsten Firmware Version.

### Vorbereitung der SD Karte:

Bevor Sie die SD Karte benutzen, müssen Sie diese auf das Dateisystem "FAT32" formatieren!

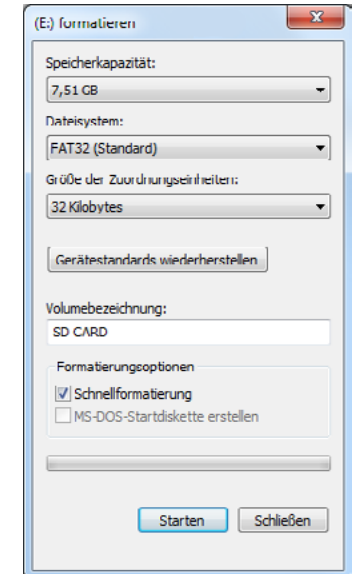
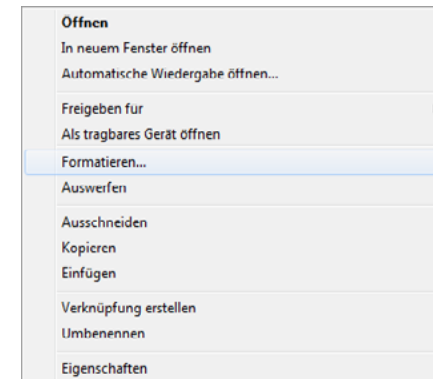

Nachdem Sie die SD Karte formatiert haben, kopieren Sie die neue Firmware darauf.

### Updatevorgang:

1. Stecken Sie die SD Karte in den Schacht auf der Vorderseite des Steuergerätes.
2. Schalten Sie das Steuergerät ein.
3. Folgendes erscheint im Display:

SD CARD DETECTED  
WRITING SOFTWARE

4. Nachdem die Software kopiert wurde, erscheint folgende Meldung:

LOAD COMPLETE

5. Entfernen Sie nun die SD Karte.
6. Die Firmware ist nun aktualisiert.

## 11. Technische Daten

	65 Premium	85 Premium	85 Professional GPS
Antennen Typ	Off-Set-Spiegel		
Anzahl der Teilnehmer	1		2
LNB Typ	Universal Single LNB		Universal Twin LNB
Frequenzband	Ku Band		
Frequenzbereich	10.7 GHz bis 12.75 GHz		
LNB Verstärkung	37 dBi	39 dBi	
Empfangsleistung	46 dBW	44 dBW	
Polarisation	Vertikal / Horizontal		
Motor	2-Achsen DC Motor		
GPS Empfänger	nein	ja	
Auto Skew	nein	ja	
Neigungswinkel	0° bis 70°		
Suchwinkel	360°		
Neigungsgeschwindigkeit	6° pro Sekunde		
Drehgeschwindigkeit	13° pro Sekunde		
Ausrichtungszeit	1 - 2 min.		
Temperaturbereich	-20°C bis +50°C		
Stromversorgung	12VDC @ 5 Amper		
Leistungsaufnahme (Suche)	12 V / 20-30 Watt		
Leistungsaufnahme (Standby)	12 V / 0,01 Watt		
Abmessungen Spiegel	660 x 710 mm (B/H)	850 x 910 mm (B/H)	
Abmessungen geschlossen	820 x 660 x 190 mm	1020 x 850 x 190 mm (L/B/H)	
Gewicht Antenne	ca. 14 kg	ca. 15 kg	
Abmessungen Steuergerät	295 x 46 x 130 mm (B/H/T)		

### Hinweis:

Gewicht und Abmessungen sind nicht die absolut exakten Werte. Technische Daten können jederzeit ohne vorherige Ankündigung geändert werden.

## Wichtiger Hinweis bei einer Reklamation



### Im Falle einer Reklamation bitte folgendes beachten:

- Demontieren Sie den Spiegel von der Motoreinheit (Bei einer Reklamation wird der Spiegel in der Regel nicht benötigt)
- Versenden Sie die Antenne in der originalen Verpackung (alternativ verwenden Sie eine vergleichbare, stabile Verpackung)
- Sorgen Sie für ausreichende Polsterung in der Verpackung um Transportschäden vorzubeugen
- Senden Sie **immer** das Steuergerät inkl. Zubehör ein

Nutzen Sie für eine Reklamation unser Serviceformular. Dieses können Sie auf unserer Homepage **www.megasat.tv** downloaden.

## Konformitätsinformation

Hiermit erklärt die Firma Megasat Werke GmbH, dass sich folgende Geräte in Übereinstimmung mit den grundlegenden Anforderungen und den übrigen einschlägigen Bestimmungen der Richtlinien 2014/30/EU (EMV), 2014/35/EU (LVD) und 2014/53/EU (RED) befinden:

**Megasat Caravanman 65 Premium** (Artikel-Nr. 1500119)

**Megasat Caravanman 65 Premium Twin** (Artikel-Nr. 1500163)

**Megasat Caravanman 85 Premium** (Artikel-Nr. 1500097)

**Megasat Caravanman 85 Professional GPS** (Artikel-Nr. 1500162)

Die Konformitätserklärung zu diesen Produkten liegt der Firma vor:  
Megasat Werke GmbH, Industriestraße 4a, D-97618 Niederlauer

Die Konformitätserklärung können Sie auf unserer Homepage downloaden:  
[www.megasat.tv/support/downloads](http://www.megasat.tv/support/downloads)

WEEE Reg.-Nr. DE70592344



Version: 3.8 (Februar 2020) // Technische Änderungen, Druckfehler und Irrtümer vorbehalten.  
Megasat Werke GmbH | Industriestraße 4a | D-97618 Niederlauer | [www.megasat.tv](http://www.megasat.tv) | [info@megasat.tv](mailto:info@megasat.tv)

# MEGASAT



Caravanman 65/85 Premium  
Caravanman 85 Professional GPS

---

## User manual

## 1. Introduction

1.1 Safety Information .....	03
1.2 Short description .....	03
1.3 Delivery .....	03
1.4 System Components .....	04

## 2. Installation

2.1 Installation on the roof .....	05
2.2 Gluing instructions .....	06
2.3 Installing the roof outlet .....	07
2.4 Installation indoors .....	08
2.5 Installation of the dish .....	08
2.6 Connection diagram .....	09

## 3. The Control Unit

3.1 Front view .....	10
3.2 Rear view .....	10
3.3 Default setting for the dip switch .....	10

## 4. Satellite transmission .....

11

## 5. Startup and operation .....

12

## 6. Skew Setting values .....

14

## 7. Troubleshooting .....

15

## 8. Footprint .....

17

## 9. Mounting Dimensions .....

18

## 10. Firmware Update .....

19

## 11. Specifications .....

20

## 1.1 Safety Information



**Caution** – Improper handling by unqualified personnel can cause serious damage to this equipment. Unqualified personnel who tamper with this equipment may be held liable for any resultant damage to the equipment.

**Note** – Before you begin, carefully read each of the procedures in this manual. If you have not performed similar operations on comparable equipment, do not attempt to perform these procedures.

## 1.2 Short description

The satellite antenna system is the innovative and a technologically advanced satellite Positioner system. The antenna has a unique combination of cutting-edge components. Fast satellite search and compatibility with all digital, HD-ready set-top boxes and TV sets are guaranteed.

## 1.3 Delivery

- Motor unit
- Dish
- Control unit (IDU) incl. powercable (ca. 1,50 m)
- Antenna cable (10 m)
- Antenna cable (1 m)
- Control cable (7 m) (water resistant)
- Roof outlet
- Weather protection for cable connector
- mounting glue (optional)
- Power supply 230V (12V, 5 A) (optional)
- User manual

# 1. Introduction

## 1.4 System components

Open box and remove the control unit, cables and packing material. Lift the antenna straight up out of the box. Never place the system upside down!. When you lay down the antennae, please make sure that the cable attached to the antenna not be below the base plate to prevent damages.

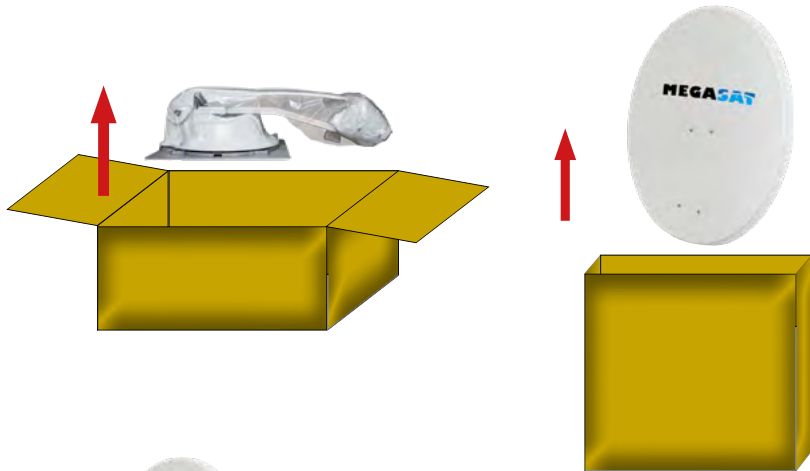

### Antenna unit

The 85 cm (or 65 cm) wide dish is screwed in a few steps to the motor unit, thus forming the complete antenna unit. **The mirror is mounted only after the installation of the motor unit.**



### Control unit

The control unit is used for satellite selection and control. It is connected between the antenna and the set-top box and supplied the antenna with electricity. After successful alignment, the device switches off automatically.



### Warning:

The Caravanman 85 Professional has an additional Auto Skew function that adjusts the polarization angle of the LNB automatically, and a additional connection for a second set-top box.

# 2. Installation

## 2.1 Installation on the roof

Basically, we recommend that you leave the installation to make by your dealer or workshop!



### Warning:

Please also note that the antenna height of the vehicle will change accordingly! Please strictly adhere to the various points in the installation instructions!

### General Information:

Provide a suitable working environment, a garage/warehouse is better than open air. The ambient temperature for installation is between +5°C and max. +25°C. Work not directly in the sun. Comply with the safety regulations when handling with chemical products. Provide the necessary hygiene.

### Preparation:

1. Make sure that the roof of your vehicle is sufficiently stable. In case of insufficient or doubtful roof stability is an approximately 2 mm thick plate with 100 x 100 cm is to be attached to the outer roof skin. Ask to your vehicle manufacturer.

2. Make sure that all parts are present.

3. Place the antenna on the later assembly area and align it so that the mirror and the LNB unit pointing towards the rear of the vehicle. Make sure that the slot is flat and no roof structures in the way that can interfere with satellite reception. Constructions up to 20cm in height do not matter, higher ups should have a corresponding distance to the antenna, so that no obstacle exists between the antenna and the satellite. The least distance to an air conditioner should be 30 cm.



4. Clean the mounting surface with a suitable cleaner and a fleece cloth to remove dirt and impurities. Then draw the antenna feet with a pen.



## 2. Installation

5. Roughen the drawn areas and feet with sandpaper (120 grit) to easily and thoroughly clean the surface again with cleaner (WARNING: then no longer touch areas) and let the clean dry for about 10 minutes.

### 2.2 Gluing instructions

1. Prepare the glue for mounting.
2. Now take the glue on the underside of the antenna base in serpentine lines, so that the glue can harden well to the inside.
3. Now place immediately (within 5 minutes after adhesive application), the antenna on the marked fields. Press your feet slightly and evenly and fix the antenna so that it stays in place, eg by an adhesive tape. It must be after pressing for at least 2 mm glue between antenna and surface. The adhesive is cured max. in 48 hours at +18° C and a relative humidity of 50%. Should prevail low humidity during the assembly time, spray after bonding in the vicinity of the antenna always some water in the air.
4. Remove any spilled adhesive immediately with a putty knife or similar and clean the soiled surfaces with the cleaner and a fleece cloth.
5. For safety, you can attach the antenna base additionally. Given by drill through the existing hole in the respective antenna to the roof of your car and fix it with a screw with locking nut. In order for the freshly bonded feet can not slip, wait with this work until the adhesive has cured.
6. After the complete assembly and curing of the adhesive, a silicone can be drawn around the antenna bases.



## 2. Installation

### 2.3 Installation of the roof outlet

1. If you have no way to feed the cable through an existing Roof outlet, seek a suitable place (best in the slipstream behind the antenna) on the roof for the installation of the Roof outlet to prevent ingress of moisture (eg rain or splashing) in to avoid borehole. Make sure that the cable is not bent too much signal loss and to avoid damaging the cable (bending radius max. 5-7 cm).
2. To install the weatherproof housing for the cable connector, glue as described above, the base plate to a suitable location of your vehicle. Connect the connecting cable and insert it into the slot provided. Now put the cover on the base plate and fix it with the screws. Seal openings here both with the weather-resistant silicone material.

The Roof outlet taped as the antenna itself on the vehicle roof.

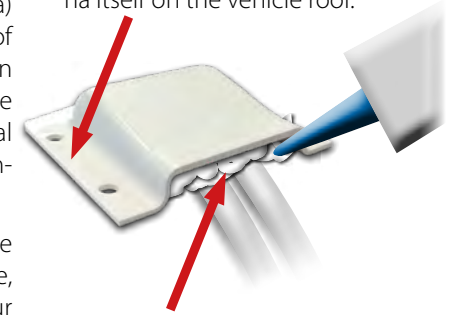

After installation the roof outlet, the opening must be sealed with weather-resistant silicone.



## 2. Installation

### 2.4 Installation indoors

1. The control cable and coaxial cable is routed inside the vehicle.

**IMPORTANT:** The control cable must not be shortened.

2. Make sure when you choosing a location for the control unit and the set-top box that both devices are in a dry and a protected place.

3. Do not place the control unit and the set-top box close to heat sources and ensure sufficient ventilation.

4. Below are the basic connections for the antenna system are shown:

- Connect the power supply (red and black thick cable) for the control unit to your car battery via a fuse (7 amps) to avoid a cable fire at short circuit. The yellow cable is connected to the ignition plus of the vehicle (12 volts line only when the ignition leads), and also protected with a fuse of 7 amps. The remaining black wire is connected to the corresponding negative (ground).
- Connect the cables coming from the antenna to the control unit:
  - 7 m Control cable with green connector into „CONTROL CONNECTOR“
  - 10 m Coaxial cable with F-connector in „ANTENNA“
- Connect the control unit to the set-top box:
  - 1,5 m Kcoaxial cable with F-connector from „RECEIVER“ to set-top box.

### 2.5 Installation of the dish

1. Turn on the control unit.

2. Press the SEARCH button and wait until the back part of the antenna is erected.

3. Remove the power supply to the control unit - the search is interrupted and you can now assembly the dish.

4. After assembly the dish you can connect the power supply back on and start a normal scan.

## 2. Installation

### 2.6 Connection diagram

#### Ignition positive

The Caravanman automatically moves to the folded state when the ignition key is turned. This function is only available when the controller is turned off and cables ⑤ and ⑥ are connected. The control unit displayed „IGNITION“.

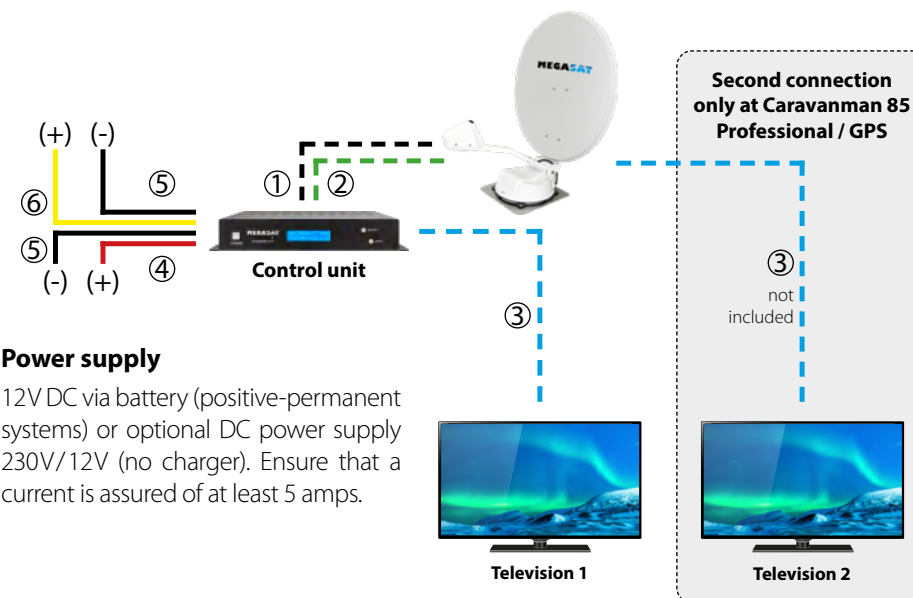

#### Power supply

12V DC via battery (positive-permanent systems) or optional DC power supply 230V/12V (no charger). Ensure that a current is assured of at least 5 amps.

#### Note

The control cable - - - (7 m) can not be reduced, because that can cause interference.

#### Information:

The antenna does not have to necessarily be operated with two receivers!

- ① - - - Control cable 7 m
- ② - - - Coaxial cable 10 m
- ③ - - - Coaxial cable 1 m
- ④ - Positive pole
- ⑤ - Minus pol
- ⑥ - Plus ignition



### 3. The Control unit

#### 3.1 Front view

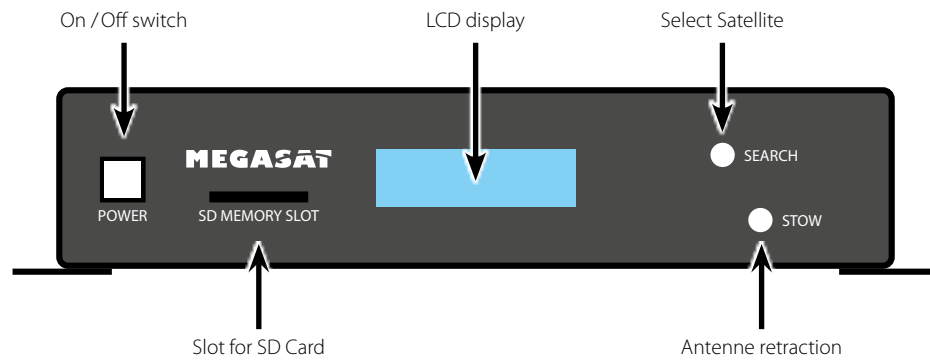

#### 3.2 Rear view

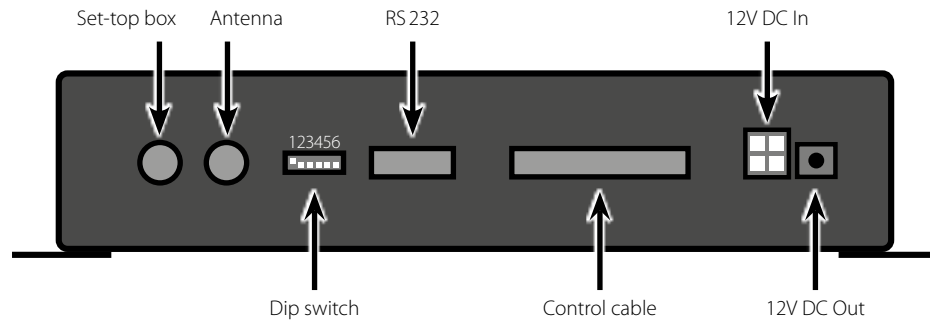

#### 3.3 Default setting for the dip switch



 Should not be the DIP switches in this position, the antenna unit can not search automatically for a satellite.

### 4. Satellite transmission

#### Choice of location

Direct Broadcast Service (DBS) satellites broadcast audio, video and data information from satellites located 22,000 miles in space. A receiving station, such as the antenna, should include a dish and satellite receiver to receive the signals and process them for use by the consumer audio and video equipment. The system requires a clear view of the satellite to maximize the signal reception.

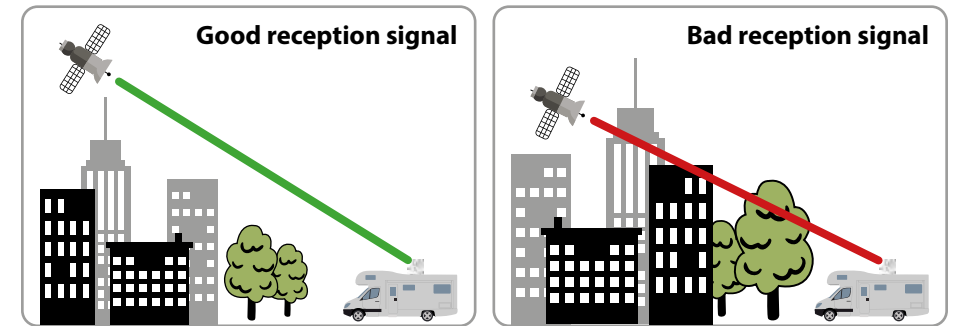

Objects such as tall lighthouse, bridges and big ship that block this view will cause a loss of signal. The signal will be quickly restored once the antenna has a clear line of sight again. Heavy rain, cloud, snow or ice may also interfere with the signal reception quality. If the satellite signal is lost due to blockage or severe weather condition, services from the receiver will be lost (picture will freeze frame and may disappear). When the satellite signal strength is again high enough, then the receiver will resume providing desired programming services.

#### Note to Caravanman 85 Professional GPS:

The integrated GPS receiver ensured a fast and accurate alignment of the antenna. With GPS, the location will be determined and directed the tilt angle and the skew of the LNB exactly. Especially in peripheral areas of the footprints, the search time can be shortened.

## 5. Startup and operation

### Operation from firmware version: 2.2A / 3.2 A

1. Turn on the controller using the POWER button. The display then shows the current firmware version of the control unit.
2. As soon as you press the SEARCH button on the control unit, the antenna unit starts searching and the display shows the last set satellite (default = Astra 19.2 ° East) and the display starts flashing quickly. During this time (about 5 seconds) you can change the satellite using the SEARCH and STOW buttons.
3. The Start Elevation indicator starts flashing quickly.

**Note (optional):** In order for the antenna to find a satellite signal faster, you can now set the start elevation (see table). Use the SEARCH and STOW keys to change the values. In the future, the antenna always starts the search with the last used elevation setting, in which a signal was found. This feature is not mandatory and is useful only if you frequently switch between the northern and southern locations of the satellite footprint (more than 300 km away).

With the Caravanman 85 Professional GPS the elevation adjustment is not necessary as the antenna determines the values via the GPS signal itself.

4. After a successful search, the control unit will remain operational for approx. 30 seconds and then switch off automatically. If necessary, you can start a satellite change during this time. If the control unit is switched off, you must start with point 1 to change the satellite.

**Note:** If you want to change a satellite, the antenna no longer moves to the basic position, but remembers the current position and automatically calculates the position of the new satellite. This significantly shortens the search for the new satellite!

5. If you want to retract the antenna, switch on the control unit and press the STOW button.

**Note:** Changing the satellite is only possible as described, but not during the search process!

## 5. Startup and operation

### Programmed satellites:

- Astra 1 (19,2° East)
- Astra 2 (28,2° East)
- Astra 3 (23,5° East)
- Astra 4 (4,8° East)
- Astra 5 (5,0° East)
- Eutelsat 9A (9,0° East)
- Hotbird (13,0° East)
- Hispasat (30,0° West)
- Eutelsat 5 West A (5,0° West)
- Thor (0,8° West)
- Türksat (42,0° East)
- Hellas Sat 2 (39,0° East)



During the search, the display shows the message „FAILURE“ appears. This is **not** a defect of the antenna unit. The message only appears while the antenna compares the detected signal with the IDs of stored satellites. Recognizes the signal and the antenna can assign it one of the stored satellites, LOCKED appears on the display. This process is repeated until the area you choose satellite is found.



To turn off the controller, you must press the „STOW“ and „SEARCH“ button at the same time. To turn it back on, press the power button on the front of the control unit.

### Elevation setting values for European capitals

Country	City	Astra 2	Astra 3	Astra 1	Hotbird	Astra 4	Thor	Hispasat	Eutelsat 5
Bulgaria	Sofia	41°	41°	41°	40°	37°	35°	18°	33°
Denmark	Copenhagen	25°	26°	26°	27°	26°	26°	16°	25°
Finland	Helsinki	22°	22°	22°	21°	20°	18°	8°	17°
France	Paris	29°	30°	32°	33°	34°	34°	26°	24°
Germany	Berlin	28°	29°	30°	30°	29°	29°	18°	28°
England	London	27°	27°	28°	30°	31°	31°	25°	31°
Greece	Athens	46°	46°	46°	45°	42°	39°	20°	37°
Hungary	Budapest	35°	35°	35°	35°	34°	32°	18°	31°
Italy	Rome	39°	40°	41°	42°	41°	40°	26°	38°
Poland	Warsaw	30°	30°	30°	30°	28°	27°	14°	26°
Portugal	Lisbon	31°	34°	36°	40°	43°	44°	40°	45°
Spain	Madrid	33°	36°	38°	40°	43°	43°	36°	43°
Belgium	Brussels	28°	28°	29°	31°	32°	32°	26°	32°
Sweden	Stockholm	22°	22°	23°	23°	22°	21°	12°	20°
Switzerland	Bern	32°	34°	35°	36°	36°	36°	25°	35°
Austria	Vienna	34°	34°	35°	35°	34°	32°	19°	31°

## 6. Skew Setting values

### Skew setting values for European capitals

The following settings are only for the Caravanman 65/85 Premium (without AutoSkew).

Signals in the vertical (red) and horizontal (blue) line have an offset of exactly 90° to each other. Due to the different position of the satellites, depending on your location, it is possible that the signals do not meet exactly vertically and horizontally on the LNB. To adjust this, turn the LNB into the correct position to the transmitted signal. This adjustment to the LNB is called „skew adjustment“. The following figure shows the optimal setting of the LNB. More accurate the match, the better of reception.

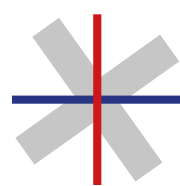

bad reception



good reception

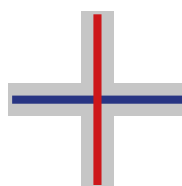

best reception

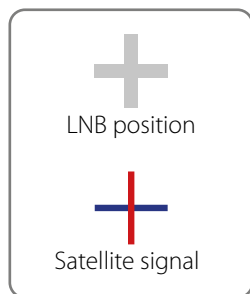

Country	City	Astra 2	Astra 3	Astra 1	Hotbird	Astra 4	Thor	Hispasat	Eutelsat 5
Bulgaria	Sofia	+1.7	+6.8	+11.4	+11.0	+19.0	+24.0	+41.0	+27.2
Denmark	Copenhagen	-3.4	-0.4	+2.5	-0.3	+5.3	+9.1	+24.8	+11.6
Finland	Helsinki	+5.2	+7.9	+10.3	+6.8	+11.2	+14.2	+25.2	+16.0
France	Paris	-13.9	-10.5	-7.2	-9.2	-2.2	+2.9	+25.0	+6.3
Germany	Berlin	-4.1	-0.7	+2.6	+0.3	+6.6	+10.8	+27.8	+13.5
England	London	-13.7	-10.7	-7.8	-10.3	-4.0	+0.6	+21.6	+3.9
Greece	Athens	+1.3	+7.3	+12.7	+13.4	+22.5	+28.1	+45.9	+31.6
Hungary	Budapest	-1.3	+3.0	+6.9	+5.6	+12.8	+17.5	+34.7	+20.5
Italy	Rome	-9.8	-5.0	-0.4	-0.6	+8.5	+14.6	+37.0	+18.5
Poland	Warsaw	+1.5	+5.1	+8.4	+6.1	+12.2	+16.2	+31.0	+18.8
Portugal	Lisbon	-30.2	-27.0	-23.7	-25.3	-16.8	-10.1	+23.9	-5.1
Spain	Madrid	-24.8	-21.2	-17.6	-18.7	-9.9	-3.2	+27.5	+1.5
Belgium	Brussels	-11.2	-7.9	-4.8	-7.0	-0.3	+4.4	+24.7	+9.3
Sweden	Stockholm	+1.1	+3.8	+6.4	+3.0	+7.8	+11.0	+23.8	+13.0
Switzerland	Bern	-11.3	-7.5	-3.8	-5.2	+2.4	+7.8	+29.5	+11.4
Austria	Vienna	-3.4	+0.7	+4.5	+3.0	+10.2	+15.0	+32.9	+18.0

## 7. Troubleshooting

### No Signal

Objects such as trees, bridges, and large buildings, which are located in the angle of the satellite will lead to a loss of the signal.

If the satellite signal is lost through severe weather conditions, the current program of the receiver is stopped (the image freeze, or disappear). If the weather conditions allow a good reception again, the TV screen will be restored.

### Satellite can't be found (only for 65/85 Premium without Auto Skew)

If the antenna has not found satellites, check the Skew settings for the satellite at your location. Please check the table of Skew settings. The basic setting of the LNB is 0°. Should they deviate more than 5°, adjust the degrees accordingly.

### There is dirt on the antenna?

Excessive dirt on the dish may cause reception problems.

### Everything is properly connected and turned on?

Your satellite TV receiver might be set up incorrectly or defective. First check the receiver's configuration to ensure it is set up for the desired programming. In the case of a faulty receiver, refer to your selected receiver's user manual for service and warranty information.

### Satellite footprint

Satellites are positioned in fixed positions in orbit above the equator. To receive TV signals, the receiving location must be within the coverage area. Check reference to the graphic, if you are located in the footprint of the satellite. In the fringes of the footprint may lead to reception interference.

### Satellite frequency data changed

If some channels work, while one or more other channels do not, or if the antenna cannot find the selected satellite, the satellite's frequency data might have changed.

## 7. Troubleshooting

**Emergency operation:** A failure in the antenna, you can change the DIP switch on the back of the unit, control the Antenne manually.



### Cycle Test

The antenna simulates the search.



### Manueller Modus (Elevation)

The antenna can be controlled via the SEARCH and STOW button.



### Manueller Modus (Azimuth)

The antenna can be controlled via the SEARCH and STOW button.

**Note:** The default settings of the DIP switch, see page 10.

## Error messages of the control unit

**EL Motor STALL** Elevation motor blocked, the antenna can not straighten up.

**AZ Motor STALL** Azimuth motor blocked, the antenna can not turn.

**SOLUTION:** Bitte überprüfen Sie, dass keine Hindernisse die Antenne blockieren.

**EL Motor NO POWER** Elevation motor receiving sufficient power.

**AZ Motor NO POWER** Azimuth motor receiving sufficient power.

**SOLUTION:** Please check the connecting of the control cable and/or whether an adequate power supply for the antenna is present (12 V, 5 A)

**SK Motor NO POWER** Skew errors of the Auto Skew unit

**SK Count** Skew errors of the Auto Skew unit

**SOLUTION:** Please contact a technician of your local dealer.

### Note:

After an error message, the control unit must be turned off by simultaneously pressing the STOW and SEARCH button. To switch on, press the Power button again.

## 8. Footprint

### Caravanman 65

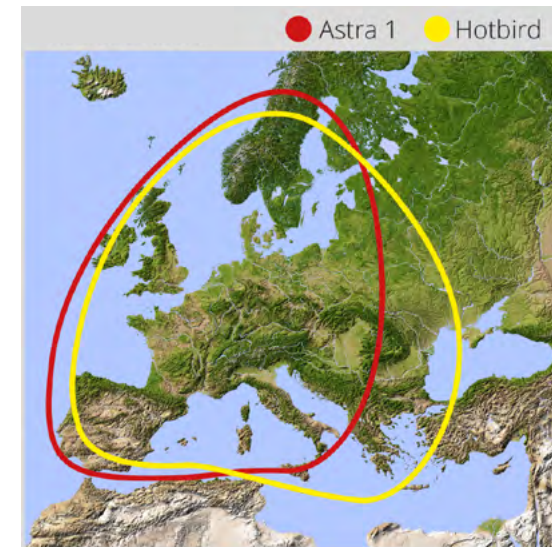

### Caravanman 85

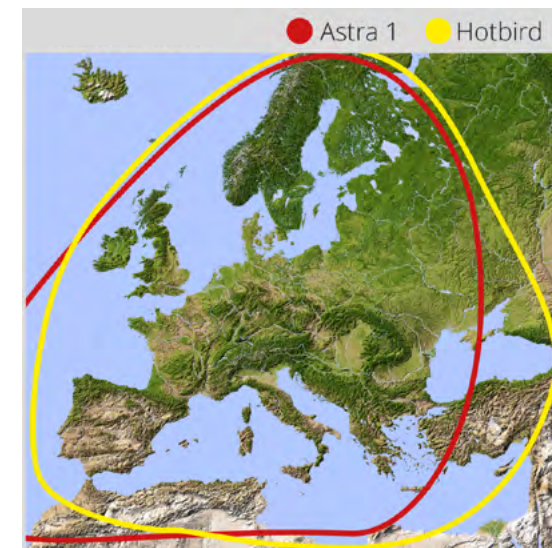

**Note:** In the outlying areas of the footprint there may be interference.

## 9. Mounting Dimensions

### Caravanman 65

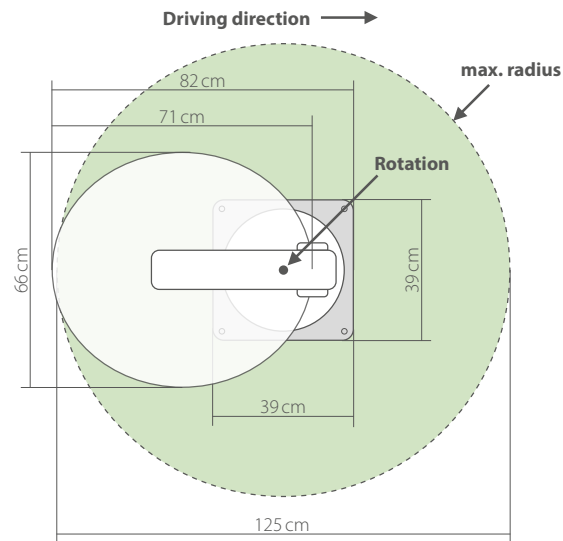

### Caravanman 85

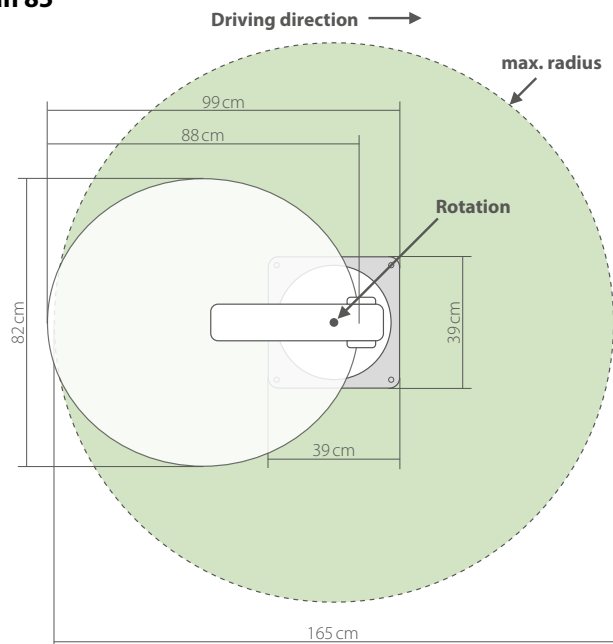

## 10. Firmware update

When the frequency is switched off, on which the antenna identifies the satellite, you must update the firmware of the control unit.

The current firmware version of the control unit, you can read on the bottom of the screen in the first 3 seconds after switching on.

Please check our website for the latest firmware version.

### Preparing the SD card:

Before you use the SD card, format it to „FAT32“

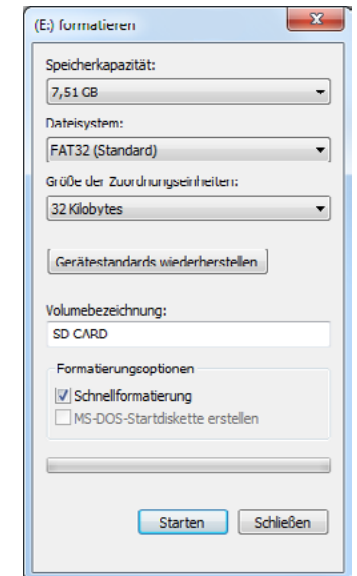
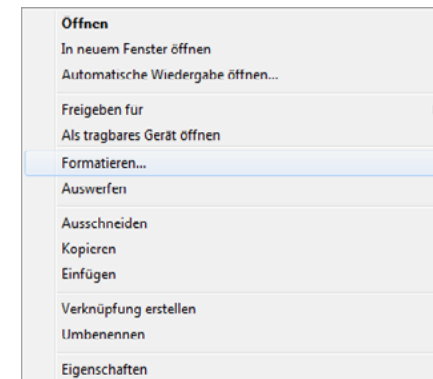

After you format the SD card, copy the new firmware on it.

### Update process:

1. Insert the SD card into the slot on the front side of the control unit.
2. Turn on the controller.
3. The following will appear in the display:

SD CARD DETECTED  
WRITING SOFTWARE

4. After the software is copied, the following message appears:

LOAD COMPLETE

5. Now remove the SD card.
6. The firmware is updated now.

## 11. Specifications

	65 Premium	85 Premium	85 Professional GPS
Antenna type	Off-Set-dish		
User	1	2	
LNB type	Universal Single LNB		Universal Twin LNB
Frequency band	Ku Band		
Frequency range	10.7 GHz bis 12.75 GHz		
LNB gain	37 dBi	39 dBi	
Received power	46 dBW	44 dBW	
Polarization	Vertical / Horizontal		
Motor	2-Axis DC Motor		
GPS Receiver	no	yes	
Auto Skew	no	yes	
Elevation	0° to 70°		
Azimuth	360°		
Elevation speed	6° per second		
Azimuth speed	13° per second		
Search time	1 - 2 min.		
Temperature range	-20°C to +50°C		
Power supply	12VDC @ 5 Ampere		
Power in use	12 V / 20-30 W		
Power in standby	12 V / 0,01 W		
Dimensions dish	660 x 710 mm (W/H)	850 x 910 mm (W/H)	
Dimensions (closed)	820 x 660 x 190 mm	1020 x 850 x 190 mm (L/W/H)	
Weight antenna	ca. 14 kg	ca. 15 kg	
Dimensions control unit	295 x 46 x 130 mm (B/H/T)		

### Note:

Weight and dimensions are not absolutely exact values.  
Technical details can be changed at any time without prior notice.

## Important note for a complaint



### In case of complaint please note the following:

- Remove the dish from the motor unit  
(In the event of a complaint, the mirror is usually not required)
- Send the antenna in original packaging  
(alternatively use a comparable, sturdy packaging)
- Ensure adequate padding in the package to prevent transport damage
- Always send the control unit including accessories

Please use our service form for a complaint. You can download this on our website [www.megasat.tv](http://www.megasat.tv).

## Conformity information

Hereby declare the company Megasat Werke GmbH that the following devices is in compliance with the essential requirements and other relevant provisions of Directive 2014/30/EU (EMV), 2014/35/EU (LVD) and 2014/53/EU (RED):

**Megasat Caravanman 65 Premium** (Article-No. 1500119)  
**Megasat Caravanman 65 Premium Twin** (Article-No. 1500163)  
**Megasat Caravanman 85 Premium** (Article-No. 1500097)  
**Megasat Caravanman 85 Professional GPS** (Article-No. 1500162)

The Declaration of Conformity for these products is located at the company:  
Megasat Werke GmbH, Industriestraße 4a, D-97618 Niederlauer

The declaration of conformity can be downloaded from our homepage:  
[www.megasat.tv/support/downloads](http://www.megasat.tv/support/downloads)

WEEE Reg.-Nr. DE70592344



Version: 3.8 (February 2020) // Technical changes, misprint and errors reserved.  
Megasat Werke GmbH | Industriestraße 4a | D-97618 Niederlauer | www.megasat.tv | info@megasat.tv

# MEGASAT



Caravanman 65/85 Premium  
Caravanman 85 Professional GPS

---

## Mode d'emploi

## 1. Introduction

1.1 Consignes de sécurité.....	03
1.2 Brève description.....	03
1.3 Volume de livraison.....	03
1.4 Composants de système.....	04

## 2. Installation

2.1 Installation sur le toit.....	05
2.2 Instruction de collage.....	06
2.3 Installation de la traversée de toit.....	07
2.4 Installation dans l'intérieur.....	08
2.5 Montage du miroir.....	08
2.6 Schéma de raccordement.....	09

## 3. L'appareil de commande

3.1 Vue de l'avant.....	10
3.2 Vue de l'arrière.....	10
3.3 Réglage par défaut des interrupteurs DIP.....	10

## 4. Diffusion par satellite..... 11

## 5. Mise en service et commande..... 12

## 6. Valeurs de réglage Skew..... 14

## 7. Dépannage..... 15

## 8. Zone de couverture..... 17

## 9. Dimensions de montage..... 18

## 10. Actualisation du firmware..... 19

## 11. Spécifications techniques..... 20

# 1. Introduction

## 1.1 Consignes de sécurité



**Attention:** Une mauvaise manipulation peut endommager cet appareil gravement. Les responsables peuvent également être tenu responsables pour autres dégâts qui sont le résultat de cette mauvaise manipulation.

**Remarque:** Veuillez lire soigneusement le manuel d'utilisation avant de commencer l'installation. Si vous avez déjà installé des produits similaires, la procédure d'installation ne doit pas forcément correspondre à celle de ce produit.

## 1.2 Brève description

Cet appareil est un des plus innovants et technologiquement avancés pour positionner des satellites. L'antenne possède une combinaison unique des composants les plus modernes. La recherche vite d'un satellite et la comptabilité avec tous les récepteurs satellite et téléviseurs digitaux garantissent un confort total.

## 1.3 Volume de livraison

- Unité de moteur
- Miroir
- Appareil de commande (IDU) (câble électrique de env. 1,50 m inclus)
- Câble de raccordement pour l'antenne (10 m)
- Câble de raccordement pour l'antenne (1 m)
- Câble de commande (7 m) (imperméable)
- Traversée de toit
- Protection contre les intempéries pour le connecteur de câbles
- Colle de montage (optionnel)
- Alimentation électrique 230 V (12 V, 5 A) (optionnel)
- Mode d'emploi



# 1. Introduction

## 1.4 Composants de système

Ouvrez le carton et prenez l'appareil de commande, les câbles de raccordement ainsi que le matériau d'emballage. Retirez l'unité de commande de l'emballage vers le haut. En déposant l'appareil de commande veuillez faire attention que les câbles raccordés à l'antenne ne se trouvent pas sous la plaque de montage afin d'éviter des dégâts.

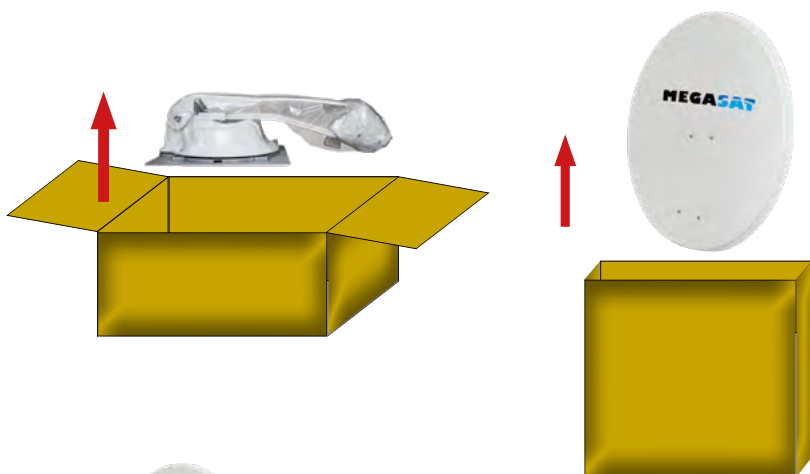

### Unité d'antenne

Le miroir de 85 cm (ou 65 cm) et vissé facilement en quelques gestes à l'unité de moteur. Les deux ensembles forment l'unité d'antenne complète. **Le miroir est adapté seulement après l'installation de l'unité de moteur.**



### Appareil de commande

L'appareil de commande sert à la sélection d'un satellite et à la commande. Il est placé entre l'antenne et le récepteur et alimente l'antenne en électricité. Après l'orientation de l'antenne l'appareil s'éteint automatiquement.



### Remarque:

Le Caravanman 85 Professional possède en outre une fonction Auto Skew, qui règle l'angle de polarisation du LNB automatiquement, et un raccordement supplémentaire pour un deuxième récepteur.

# 2. Installation

## 2.1 Installation sur le toit

En principe, nous recommandons un montage par votre revendeur ou par un atelier spécialisé!



**Attention:** Veuillez prendre en considération que l'antenne change la hauteur du véhicule. Veuillez observer absolument les points de l'instruction de montage!

### En général:

Veuillez assurer un lieu de travail approprié, une garage/salle est meilleure comme un lieu en plein air. La température d'environnement doit être entre +5°C et +25°C en maximum pour le montage. Ne travaillez pas directement en plein soleil. Respectez les instructions de travail concernant des produits chimiques. Veuillez à l'hygiène nécessaire.

### Préparation:

1. Assurez-vous que le toit de votre véhicule a une stabilité suffisante. Si la stabilité du toit est insuffisante ou douteuse, vous devez fixer un tôle d'env. 2 mm d'épaisseur et de 100 x 100 cm sur l'extérieur du toit. Renseignez-vous auprès de votre constructeur automobile.
2. Vérifiez si toutes les pièces sont disponibles.
3. Placez l'antenne sur le lieu de montage et alignez-la si bien que le miroir et l'unité LNB montrent vers l'arrière du véhicule. Veillez à ce que la surface de montage soit plate et qu'il n'y ait pas des structures de toit. Respectez impérativement les dimensions de montage à la page 17. La distance minium d'une climatisation doit être 30 cm.
4. Nettoyez la surface de montage avec un nettoyant approprié et un chiffon non-tissé pour éliminer des saletés et des impuretés. Puis, marquez avec un stylo le pied d'antenne.



## 2. Installation

5. Meulez faiblement la surface marquée avec un papier émeri (grain de 120) et nettoyez de nouveau la surface avec le nettoyeur (ATTENTION : ensuite, ne touchez pas la surface). Laissez aérer le nettoyeur pour env. 10 minutes.

### 2.2 Instruction de collage

1. Préparez la colle pour le montage.
2. Appliquez la colle zigzagantement sur la partie inférieure du pied d'antenne pour que la colle puisse durcir proprement.
3. Maintenant, placez tout de suite (dans les 5 minutes après l'application de la colle) l'antenne sur la surface marquée. Appuyez le pied légèrement et uniformément et fixez l'antenne (p. ex. avec une bande adhésive) pour qu'elle ne glisse pas. Après avoir appuyé l'antenne sur la surface, il doit être au moins 2 mm de colle entre le pied d'antenne et la surface. La colle est durcie après 48 heures au maximum à une température de +18°C et une humidité relative de 50 %. S'il y a une faible humidité pendant le montage, pulvérisez de l'eau dans l'environnement de l'antenne après le collage.
4. Enlevez immédiatement la masse adhésive sortant de l'espace entre l'antenne et la surface marquée avec un couteau de peintre ou semblable et nettoyez les surfaces encrassées avec le nettoyeur et un chiffon non-tissé.
5. Pour être sûr, vous pouvez en plus fixer le pied d'antenne. Percez dans le toit de votre véhicule en vous alignant sur les trous du pied d'antenne et fixez-le par une vis avec contre-écrou. Pour que le pied récemment collé ne glisse pas, attendez avec cette fixation jusque la colle a durci.
6. Après le montage et le durcissement complet vous pouvez ajouter un joint de silicone autour du pied d'antenne.



## 2. Installation

### 2.3 Installation de la traverse de toit

1. S'il n'y a aucune possibilité de poser le câble à travers d'une traversée de toit existante, veuillez chercher une position appropriée sur le toit du véhicule (de préférence sur le côté abrité du vent derrière l'antenne) pour le montage d'une traversée de toit afin d'éviter la pénétration d'humidité (p. ex. de la pluie ou d'éclaboussure) dans le trou. Veillez à ce que les câbles ne soient pas courbés excessivement pour éviter une perte de signal et un endommagement du câble (plus petit rayon de courbure 5 – 7 cm au maximum).
2. Pour l'installation du boîtier de protection contre les intempéries pour le connecteur de câbles, collez la plaque de montage sur une position appropriée de votre véhicule comme décrit ci-dessus. Puis, raccordez les câbles de raccordement et placez-les dans la niche prévue à cet effet. Placez maintenant la coiffe sur la plaque de montage et fixez-la avec les vis ci-incluses. Si nécessaire, étanchez également ici les deux orifices avec la silicone résistant aux intempéries.

La traversée de toit est collée sur le toit du véhicule comme l'antenne.

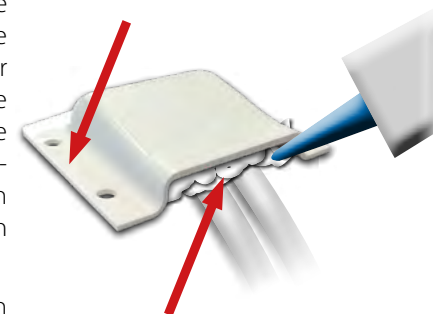

Après le montage de la traversée de toit, l'orifice doit être étanché avec silicone résistant aux intempéries.



## 2. Installation

### 2.4 Installation dans l'intérieur

1. Le câble de commande et le câble coaxial sont posés dans l'intérieur du véhicule.  
**IMPORTANT:** Le câble de commande ne doit pas être écourté.
2. Lors de choix de l'emplacement pour l'appareil de commande et le récepteur satellite, assurez-vous que les deux appareils sont placés à un endroit sec et protégé.
3. Ne placez pas l'appareil de commande et le récepteur satellite près des sources de chaleur et assurez une ventilation suffisante.
4. Les possibilités de raccordement élémentaires pour l'installation d'antenne sont présentées ci-dessous:
  - Raccordez l'alimentation de courant (câble épais rouge et noir) pour l'appareil de commande à votre batterie de véhicule avec un fusible (7 ampères) pour éviter un incendie de câbles si un court-circuit se produit. Le câble fin et jaune est raccordé à l'allumage + du véhicule (le fil de 12 V si l'allumage est activé) et également sécurisé avec un fusible de 7 ampères. Le câble fin et noir est raccordé au pôle négatif correspondant.
  - Raccordez les câbles de l'antenne à l'appareil de commande:
    - Raccordez le câble de commande de 7 m avec une prise verte à « CONTROL CONNECTOR »
    - Raccordez le câble coaxial de 10 m avec un connecteur F à « ANTENNA »
  - Connectez l'appareil de commande avec le récepteur satellite:
    - Câble coaxial de 1,5 m avec un connecteur F de « RECEIVER » au récepteur satellite

### 2.5 Montage du miroir

1. Allumez l'appareil de commande.
2. Appuyez sur la touche SEARCH et attendez jusque le dossier d'antenne s'est remis debout.
3. Débranchez l'alimentation électrique de l'appareil de commande. La recherche est interrompue et vous pouvez maintenant monter le miroir.
4. Après le montage vous pouvez rebrancher l'alimentation électrique et lancer une recherche normale.

## 2. Installation

### 2.6 Schéma de raccordement

#### Allumage +

Le Caravanman change automatiquement en position repliée quand la clé de contact est tournée. Cette fonction est seulement disponible si l'appareil de commande est éteint et les câbles ⑤ ⑥ sont raccordés. Le mot « IGNITION » est affiché sur l'écran de l'appareil de commande.

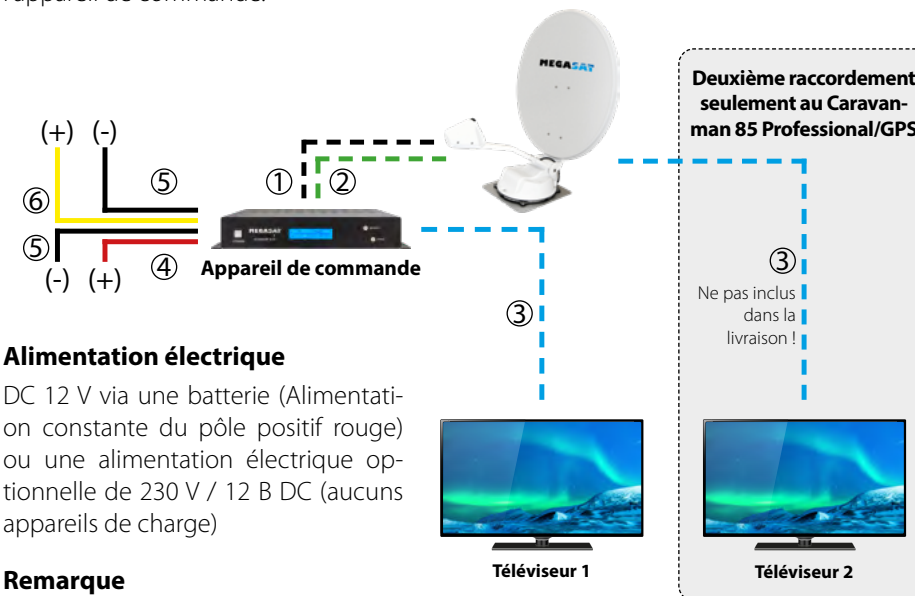

#### Alimentation électrique

DC 12 V via une batterie (Alimentation constante du pôle positif rouge) ou une alimentation électrique optionnelle de 230 V / 12 B DC (aucuns appareils de charge)

#### Remarque

Le câble de commande - - - (7 m) ne doit pas être écourté car ça pourrait produire des perturbations.

- ① - - - Câble de commande 7 m
- ② - - - Câble coaxial 10 m
- ③ - - - Câble coaxial 1 m
- ④ - - - Pôle positif
- ⑤ - - - Pôle négatif
- ⑥ - - - Allumage +

#### Information:

L'antenne ne doit pas être forcément raccordée à deux téléviseurs.

## 3. L'appareil de commande

### 3.1 Vue de l'avant

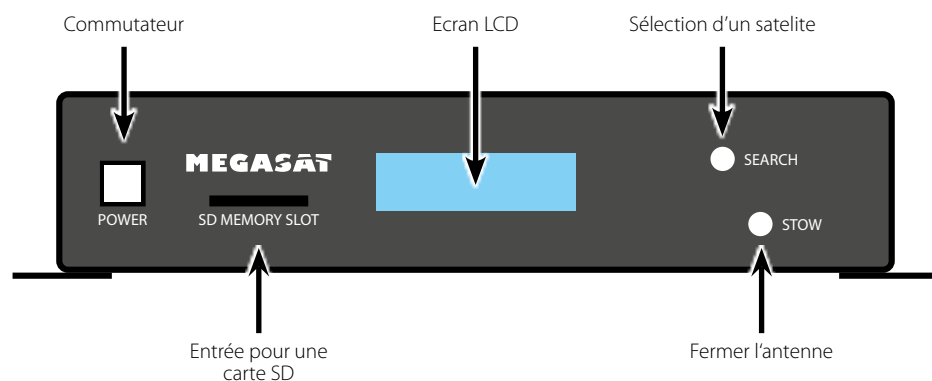

### 3.2 Vue de l'arrière

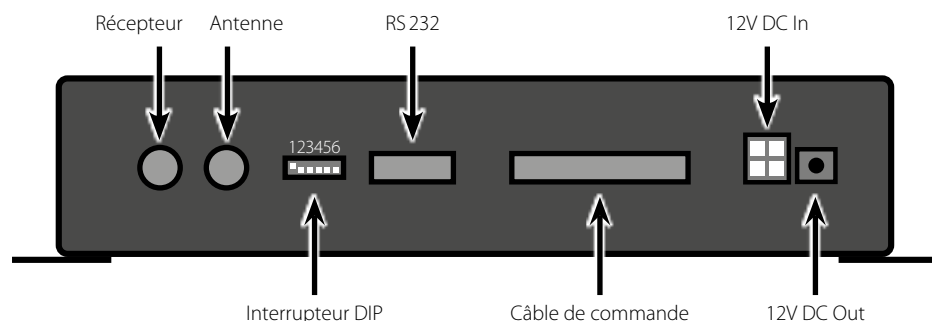

### 3.3 Réglage par défaut des interrupteurs DIP



Si les interrupteurs DIP ne se trouvent pas dans cette position, l'unité d'antenne ne peut pas automatiquement chercher un satellite.

## 4. Diffusion par satellite

### Choix d'emplacement

Direct Broadcast Service (DBS) diffuse des fichiers audio, vidéos et données par satellite qui se trouve 35.000 km au-dessus de la terre. Les signaux du satellite sont reçus et traités par un poste récepteur comme l'antenne et un récepteur satellite. Le système demande une vue nette du satellite pour profiter au maximum de la réception des signaux.

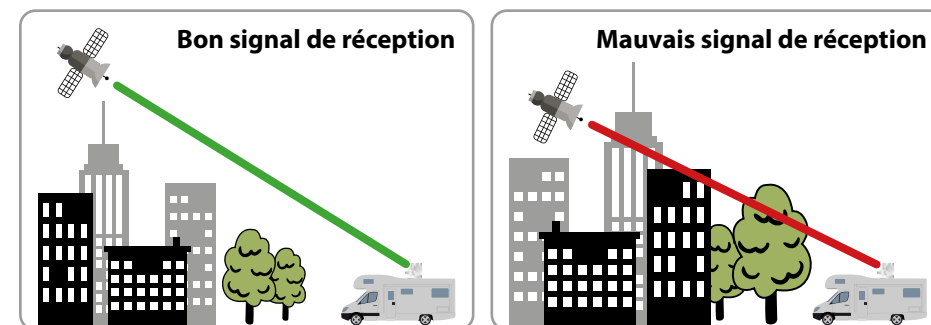

Des obstacles comme des arbres, des ponts et grands bâtiment, qui se trouvent dans l'angle d'incidence du satellite, induisent une perte du signal. Des pluies fortes, nuages, neiges ou glaces peuvent altérer la qualité de réception. Si le signal du satellite est perdu à cause des conditions climatiques, le programme actuel du récepteur est arrêté (l'image va geler ou disparaître). Si les conditions atmosphériques permettent de nouveau une bonne réception, l'image sera restaurée.

#### Remarque concernant le Caravanman 85 Professional GPS:

Le récepteur GPS intégré sert à l'orientation plus vite et plus précise de l'antenne. Le GPS détermine immédiatement la position géographique et oriente exactement l'angle d'inclinaison et le Skew du LNB. Par conséquent, le temps de recherche peut être écourté dans les zones périphériques de la zone de couverture.

## 5. Mise en service et commande

### Opération de la version du firmware: 2.2A / 3.2 A

1. Allumez le contrôleur en utilisant le bouton POWER. L'écran affiche alors la version actuelle du firmware de l'unité de contrôle.
2. Dès que vous appuyez sur la touche SEARCH de l'unité de commande, l'antenne commence à chercher et l'écran affiche le dernier satellite réglé (par défaut = Astra 19,2° Est) et l'affichage commence à clignoter rapidement. Pendant ce temps (environ 5 secondes), vous pouvez changer le satellite en utilisant les boutons SEARCH et STOW.
3. L'indicateur Start Elevation commence à clignoter rapidement.

**Note (en option):** Pour que l'antenne trouve plus rapidement un signal satellite, vous pouvez maintenant définir l'altitude de départ (voir tableau). Utilisez les touches SEARCH et STOW pour changer les valeurs. À l'avenir, l'antenne commence toujours la recherche avec le dernier paramètre d'élévation utilisé, dans lequel un signal a été trouvé. Cette fonctionnalité n'est pas obligatoire et n'est utile que si vous changez fréquemment entre les emplacements nord et sud de l'empreinte satellite (à plus de 300 km).

Avec le GPS Caravanman 85 Professional, le réglage de l'élévation n'est pas nécessaire car l'antenne détermine les valeurs via le signal GPS lui-même.

4. Après une recherche réussie, l'unité de commande reste opérationnelle pendant environ 30 secondes, puis s'éteint automatiquement. Si nécessaire, vous pouvez démarrer un changement de satellite pendant cette période. Si l'unité de contrôle est éteinte, vous devez commencer par le point 1 pour changer de satellite.

**Note:** Si vous voulez changer de satellite, l'antenne ne se déplace plus en position de base, mais mémorise la position actuelle et calcule automatiquement la position du nouveau satellite. Cela raccourcit considérablement la recherche du nouveau satellite!

5. Si vous voulez rétracter l'antenne, allumez l'unité de commande et appuyez sur le bouton STOW.

**Note:** Changer le satellite est seulement possible comme décrit, mais pas pendant le processus de recherche!

## 5. Mise en service et commande

### Satellites programmés:

- Astra 1 (19,2° Est)
- Astra 2 (28,2° Est)
- Astra 3 (23,5° Est)
- Astra 4 (4,8° Est)
- Astra 5 (5,0° Est)
- Eutelsat 9A (9,0° Est)
- Hotbird (13,0° Est)
- Hispasat (30,0° Ouest)
- Eutelsat 5 Ouest A (5,0° Ouest)
- Thor (0,8° Ouest)
- Türksat (42,0° Est)
- Hellas Sat 2 (39,0° Est)



Pendant la recherche le message « FAILURE » est affiché sur l'écran. Ce **n'est pas une** panne de l'unité d'antenne. Le message est seulement affiché tandis que l'antenne compare le signal trouvé aux IDs des satellites enregistrés. Si l'antenne reconnaît le signal et peut le classer dans un satellite enregistré, le mot « LOCKED » est affiché sur l'écran. Ce processus est répété jusque le satellite sélectionné est trouvé.



Pour éteindre l'appareil de commande, appuyez sur les touches STOW et SEARCH en même temps. Pour l'allumer, appuyez sur le commutateur sur l'avant de l'appareil de commande.

### Valeurs de réglage d'altitude pour les capitales européennes

Pays	Ville	Astra 2	Astra 3	Astra 1	Hotbird	Astra 4	Thor	Hispasat	Eutelsat 5
Bulgarie	Sofia	41°	41°	41°	40°	37°	35°	18°	33°
Danemark	Copenhague	25°	26°	26°	27°	26°	26°	16°	25°
Finlande	Helsinki	22°	22°	22°	21°	20°	18°	8°	17°
France	Paris	29°	30°	32°	33°	34°	34°	26°	24°
Allemagne	Berlin	28°	29°	30°	30°	29°	29°	18°	28°
Angleterre	Londres	27°	27°	28°	30°	31°	31°	25°	31°
Grèce	Athènes	46°	46°	46°	45°	42°	39°	20°	37°
Hongrie	Budapest	35°	35°	35°	35°	34°	32°	18°	31°
Italie	Rome	39°	40°	41°	42°	41°	40°	26°	38°
Pologne	Varsovie	30°	30°	30°	30°	28°	27°	14°	26°
Portugal	Lisbonne	31°	34°	36°	40°	43°	44°	40°	45°
Espagne	Madrid	33°	36°	38°	40°	43°	43°	36°	43°
Belgique	Bruxelles	28°	28°	29°	31°	32°	32°	26°	32°
Suède	Stockholm	22°	22°	23°	23°	22°	21°	12°	20°
Suisse	Berne	32°	34°	35°	36°	36°	36°	25°	35°
Autriche	Vienne	34°	34°	35°	35°	34°	32°	19°	31°

## 6. Valeurs de réglage Skew

### Valeurs de réglage Skew pour les capitales européennes

Les réglages suivants doivent seulement être effectués concernant le Caravanman 65/85 Premium (sans auto Skew).

Les signaux sur la ligne verticale (rouge) et horizontale (bleu) ont un déport d'exact 90° entre eux. En raison des positions différentes des satellites, dépendant de votre emplacement, il est possible que les signaux n'arrivent pas exactement vertical et horizontal au LNB. Pour ajuster ça, vous devez placer le LNB à une position correcte envers le signal émis. Cet ajustement du LNB est désigné comme « réglage Skew ». L'illustration suivante montre le réglage optimal du LNB. Plus l'unanimité est précise, plus la réception est meilleure.

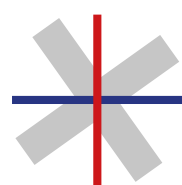

mauvaise  
réception



bonne  
réception

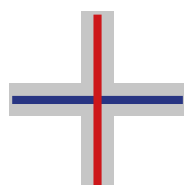

Meilleure  
réception

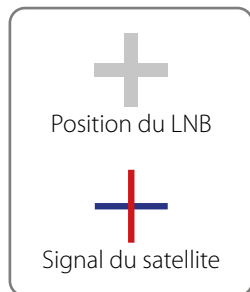

Pays	Ville	Astra 2	Astra 3	Astra 1	Hotbird	Astra 4	Thor	Hispasat	Eutelsat 5
Bulgarie	Sofia	+1.7	+6.8	+11.4	+11.0	+19.0	+24.0	+41.0	+27.2
Danemark	Copenhague	-3.4	-0.4	+2.5	-0.3	+5.3	+9.1	+24.8	+11.6
Finlande	Helsinki	+5.2	+7.9	+10.3	+6.8	+11.2	+14.2	+25.2	+16.0
France	Paris	-13.9	-10.5	-7.2	-9.2	-2.2	+2.9	+25.0	+6.3
Allemagne	Berlin	-4.1	-0.7	+2.6	+0.3	+6.6	+10.8	+27.8	+13.5
Angleterre	Londres	-13.7	-10.7	-7.8	-10.3	-4.0	+0.6	+21.6	+3.9
Grèce	Athènes	+1.3	+7.3	+12.7	+13.4	+22.5	+28.1	+45.9	+31.6
Hongrie	Budapest	-1.3	+3.0	+6.9	+5.6	+12.8	+17.5	+34.7	+20.5
Italie	Rome	-9.8	-5.0	-0.4	-0.6	+8.5	+14.6	+37.0	+18.5
Pologne	Varsovie	+1.5	+5.1	+8.4	+6.1	+12.2	+16.2	+31.0	+18.8
Portugal	Lisbonne	-30.2	-27.0	-23.7	-25.3	-16.8	-10.1	+23.9	-5.1
Espagne	Madrid	-24.8	-21.2	-17.6	-18.7	-9.9	-3.2	+27.5	+1.5
Belgique	Bruxelles	-11.2	-7.9	-4.8	-7.0	-0.3	+4.4	+24.7	+9.3
Suède	Stockholm	+1.1	+3.8	+6.4	+3.0	+7.8	+11.0	+23.8	+13.0
Suisse	Berne	-11.3	-7.5	-3.8	-5.2	+2.4	+7.8	+29.5	+11.4
Autriche	Vienne	-3.4	+0.7	+4.5	+3.0	+10.2	+15.0	+32.9	+18.0

## 7. Dépannage

### Aucun signal satellite

Des obstacles comme des arbres, des ponts et grands bâtiment, qui se trouvent dans l'angle d'incidence du satellite, induisent une perte du signal.

Si le signal du satellite est perdu à cause des conditions climatiques, le programme actuel du récepteur est arrêté (l'image va geler ou disparaître). Si les conditions atmosphériques permettent de nouveau une bonne réception, l'image sera restaurée.

### Satellite n'est pas trouvé (seulement 65/85 Premium sans Auto Skew)

Si l'antenne ne trouve pas un satellite, vérifiez le réglage Skew du satellite pour votre emplacement. Vous trouvez une vue d'ensemble des valeurs de réglage Skew dans le tableau. Le réglage par défaut du LNB est de 0 degrés. Si ce réglage diffère (selon la liste) de plus de 5 degrés, corrigez le nombre de degrés.

### Y a-t-il de la pollution sur

Des problèmes de réception peuvent être causés par une forte pollution sur le boîtier.

### Tout est raccordé correctement et allumé?

Assurez-vous que le téléviseur et le récepteur sont raccordés correctement et que le récepteur pour la réception satellite est réglé correctement. Est-ce que tous les câbles sont raccordés correctement ou était le raccordement desserré?

### Zone de couverture du satellite

Les satellites se trouvent sur des positions fixes au-dessus de l'équateur en orbite. Pour recevoir les signaux TV, le lieu de réception doit être dans la zone de couverture. Vérifiez à l'aide de l'illustration si le lieu de réception se trouve dans la zone de réception du satellite. Dans les zones périphériques de la zone de couverture, des perturbations de la réception peuvent se produire.

### Modification de la fréquence du satellite

Les émetteurs de télévision changent la fréquence qui ensuite ne correspond plus avec la fréquence du récepteur. Veuillez-vous informer de la fréquence actuelle d'émetteur.

## 7. Dépannage

**Commande d'urgence:** Lors d'une perturbation de l'antenne, vous pouvez commander l'antenne manuellement par un changement de l'interrupteur DIP à l'arrière de l'appareil.



### Cycle Test

L'antenne simule une recherche.



### Mode manuel (Elevation)

L'antenne peut être commandée par la touche STOW.



### Mode manuel (Azimuth)

L'antenne peut être commandée par les touches SEARCH et STOW.

**Remarque :** Vous trouvez les réglages par défaut de l'interrupteur DIP à la page 10.

## Messages d'erreur de l'appareil de commande

**EL Motor STALL** Le moteur d'élévation est bloqué, l'antenne ne peut pas se mettre debout.

**AZ Motor STALL** Le moteur Azimuth est bloqué, l'antenne ne peut pas se tourner.  
SOLUTION: Veuillez vérifier qu'il n'y a aucuns obstacles qui bloquent l'antenne.

**EL Motor NO POWER** Le moteur d'élévation ne reçoit pas une alimentation électrique suffisante.

**AZ Motor NO POWER** Le moteur Azimuth ne reçoit pas une alimentation électrique suffisante.  
SOLUTION: Veuillez vérifier le raccordement du câble de commande et/ou s'il y a une alimentation électrique suffisante est disponible pour l'antenne (12 V, 5 A)

**SK Motor NO POWER** Erreur concernant l'unité Auto Skew  
**SK Count** Erreur concernant l'unité Auto Skew  
SOLUTION: Veuillez contacter un technicien ou votre revendeur

### Remarque:

Après un message d'erreur vous devez éteindre l'appareil de commande en appuyant en même temps sur les touches STOW et SEARCH. Pour allumer l'appareil de commande, appuyez de nouveau sur le commutateur.

## 8. Zone de couverture

### Caravanman 65

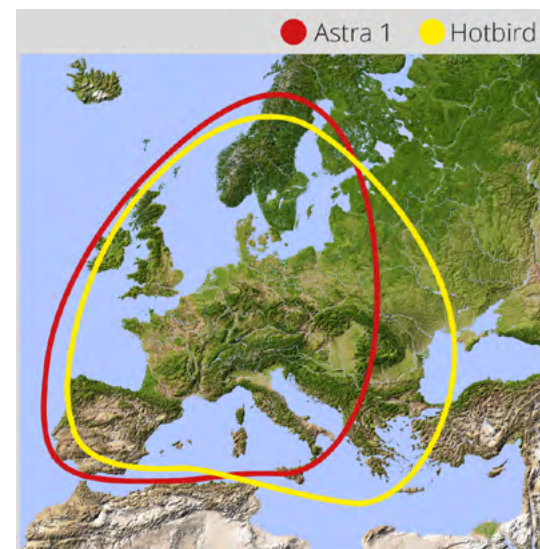

### Caravanman 85

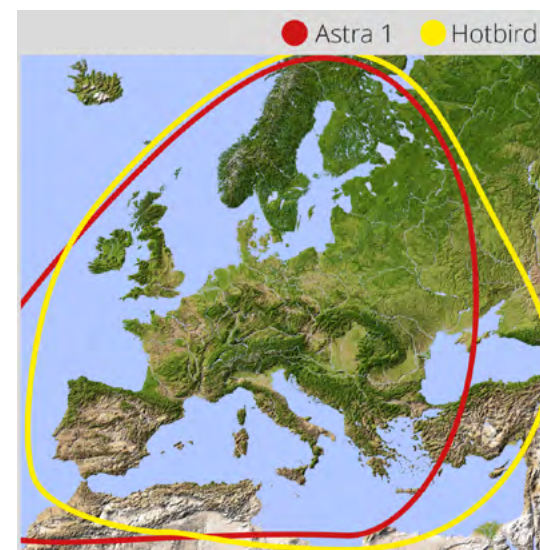

**Remarque:** Dans les zones périphériques de la zone de couverture, des perturbations de la réception peuvent se produire

## 9. Montageabmessungen

### Caravanman 65

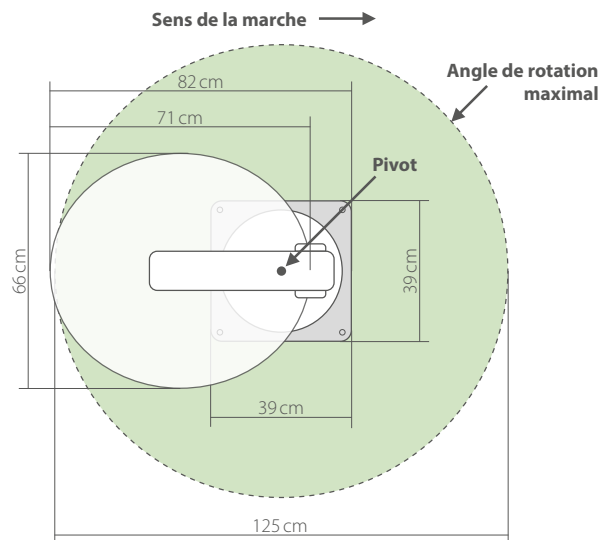

### Caravanman 85

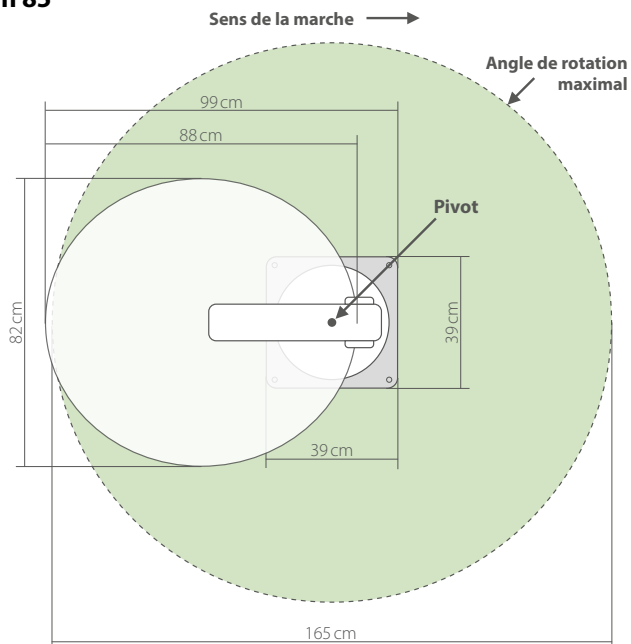

## 10. Actualisation du firmware

Si la fréquence avec laquelle l'antenne identifie le satellite est mise hors tension, vous devez actualiser le firmware de l'appareil de commande.

Vous pouvez lire la version actuelle du firmware de l'appareil de commande dans les premières 3 seconde après la mise en marche dans la partie inférieure de l'écran. Veuillez-vous renseigner sur la version actuelle du firmware sur notre site Internet.

### Préparation de la carte SD:

Avant de utiliser la carte SD, formatez-la au format « FAT32 »

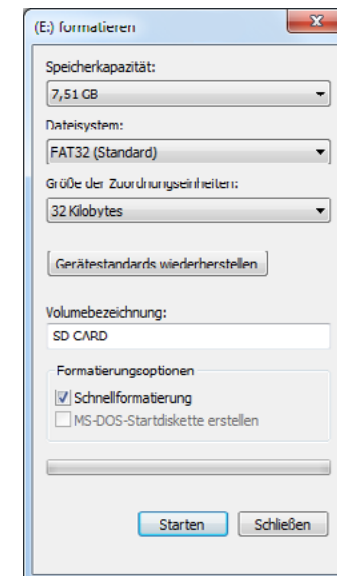
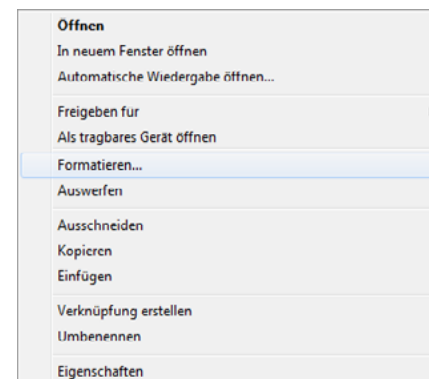

Après avoir formaté la carte SD, copiez le nouveau logiciel sur la carte.

### Actualisation:

1. Insérez la carte SD dans le slot à l'avant de l'appareil de commande.
2. Allumez l'appareil de commande.
3. Le suivant est affiché sur l'écran:

SD CARD DETECTED  
WRITING SOFTWARE

4. Après le logiciel était copié le message suivant est affiché:

LOAD COMPLETE

5. Enlevez maintenant la carte SD.
6. Le firmware est maintenant actualisé.



## 11. Spécifications techniques

	65 Premium	85 Premium	85 Professional GPS
Type d'antenne	Parabole offset		
Nombre de participants	1		2
Type LNB	Universal Single LNB		Universal Twin LNB
Bande de fréquence	Bande Ku		
Gamme de fréquence	10.7 GHz bis 12.75 GHz		
Amplification du LNB	37 dBi	39 dBi	
Puissance de réception	46 dBW	44 dBW	
Polarisation	Vertical / Horizontal		
Moteur	Moteur DC à 2 axes		
Récepteur GPS	non		oui
Auto Skew	non		oui
Angle d'inclinaison	0° - 70°		
Angle de recherche	360°		
Vitesse d'inclinaison	6° / seconde		
Vitesse de rotation	13° / seconde		
Temps d'orientation	1 - 2 min.		
Plage de température	-20° C à +50° C		
Alimentation électrique	12 V DC @ 5 Ampères		
Puissance absorbée (recherche)	12 V / 20-30 watts		
Puissance absorbée (stand-by)	12 V / 0,01 watts		
Dimensions du miroir	660 x 710 mm (L/L)	850 x 910 mm (L/L)	
Dimensions (fermé)	820 x 660 x 190 mm	1020 x 850 x 190 mm (L/L/H)	
Poids de l'antenne	env. 14 kg	env. 15 kg	
Dimensions de l'appareil de commande	295 x 46 x 130 mm (B/H/T)		

### Remarque:

Le poids et les dimensions ne sont pas de mesures rigoureusement exactes. Des détails techniques peuvent être modifiés à tout moment sans annonce préalable.

## Note importante lorsqu'une plainte



### En cas de réclamation s'il vous plaît noter les points suivants:

- Retirer le miroir de l'unité de moteur  
(Dans une plainte, le miroir est généralement pas nécessaire)
- Envoyer l'antenne dans l'emballage d'origine  
(Vous pouvez également utiliser une boîte robuste comparable)
- Fournir un rembourrage suffisant dans l'emballage
- pour prévenir les dommages en transit
- Toujours envoyer l'unité de commande incl. Accessoires une

Prenez de la forme de services de plainte. Cela peut être téléchargé à partir de notre page d'accueil **www.megasat.tv**.

## Informations conformité

Par la présente, Megasat Werke GmbH déclare que les appareils suivants sont conformes aux exigences essentielles et aux autres dispositions pertinentes des Directives 2014/30/EU (EMV), 2014/35/EU (LVD) und 2014/53/EU (RED):

**Megasat Caravanman 65 Premium** (Numéro d'article 1500119)

**Megasat Caravanman 65 Premium Twin** (Numéro d'article 1500163)

**Megasat Caravanman 85 Premium** (Numéro d'article 1500097)

**Megasat Caravanman 85 Professional GPS** (Numéro d'article 1500162)

La déclaration de conformité concernant ces produits est disponible pour l'entreprise: Megasat Werke GmbH, Industriestraße 4a, D-97618 Niederlauer

La déclaration de conformité peut être téléchargée depuis notre page d'accueil: [www.megasat.tv/support/downloads](http://www.megasat.tv/support/downloads)



WEEE Reg.-Nr. DE70592344



Version: 3.8 (Février 2020) // Sous réserve de modifications techniques, de fautes d'impression et d'erreurs.  
Megaset Werke GmbH | Industriestraße 4a | D-97618 Niederlauer | [www.megaset.tv](http://www.megaset.tv) | [info@megaset.tv](mailto:info@megaset.tv)