

# MEGASAT

Brillantes Fernsehen

**Countryman GPS Premium**  
**Countryman GPS Professional**



Deutsch



**BENUTZERHANDBUCH**

<b>1. Einführung</b>	
Sicherheitshinweise.....	03
Kurzbeschreibung.....	03
Richtiger Einsatz und Betrieb.....	03
Lieferumfang.....	04
Bezeichnungen der Teile.....	05
<b>2. Betrieb</b>	
Anschlussdiagramm.....	06
Funktionsbeschreibung.....	07
Kurzanleitung.....	09
<b>3. Programm Update</b>	
Anschlussdiagramm für Updates.....	10
<b>4. Fehlerbehebung</b>	
Fehlerbehebung.....	11
<b>5. Technische Daten</b>	
Technische Daten.....	12
Abmessungen.....	13
Montageabmessungen.....	14
<b>6. Montageanleitung</b> .....	16

## Sicherheitshinweise



**Vorsicht** - Unsachgemäße Handhabung kann zu schweren Schäden an diesem Gerät führen. Sie können auch für daraus resultierende weitere Schäden am Gerät verantwortlich gemacht werden.

**Hinweis** – Lesen Sie das Benutzerhandbuch sorgfältig durch bevor Sie mit der Installation beginnen. Falls Sie schon ähnliche Produkte installiert haben, muss die Vorgehensweise mit diesem Produkt nicht übereinstimmen.

## Kurzbeschreibung

Diese Anleitung beschreibt die Funktionen und die Bedienung des Countryman GPS. Der einwandfreie und sichere Betrieb des Systems kann nur durch die folgenden Anweisungen sichergestellt werden. Ihr Countryman GPS ist ein intelligentes Satelliten-Empfangssystem, das sich automatisch auf einen der voreingestellten Satelliten ausrichtet, solange sich das System innerhalb der Ausleuchtzone dieses Satelliten befindet. Der Countryman GPS benötigt nur wenig Platz, während das Antennengehäuse einen Satelliten sucht. Für den allgemeinen Betrieb, stellen Sie bitte sicher, dass das System immer eine klare Sicht auf den Himmel hat. Wenn das Satellitensignal durch Hindernisse wie Berge, Gebäude oder Bäume unterbrochen wird, wird das Gerät nicht funktionieren und kein TV-Signal empfangen. Die ersten Seiten dieser Anleitung enthalten Informationen über die Verwendung der allgemeinen Funktionen des Countryman GPS, gefolgt von einer Erklärung aller Einstellmöglichkeiten. Die letzten Seiten der Anleitung beinhalten verschiedene technische Aspekte des Countryman GPS.

## Richtiger Einsatz und Betrieb

Dieses Produkt wurde zur festen Montage auf Fahrzeugen mit Höchstgeschwindigkeiten von 130 km/h konzipiert. Es wurde zur automatischen, stationären Satellitensuche konstruiert. Die Stromversorgung des Systems wird durch ein Standard-Bordnetz mit einer Nennspannung von 12 oder 24 Volt DC versorgt. Für Anlagen, bei denen eine Hauptverbindung bereitgestellt wird, muss ein geeignetes 230 Volt AC auf 12 Volt DC-Netzteil verwendet werden. Verwenden des Gerätes für einen anderen Zweck ist nicht gestattet.

## Lieferumfang

- Countryman GPS Premium/Professional
- Bedienpult inkl. Halterung
- KFZ-Anschlusskabel
- 12 m Koaxialkabel für Bedienpult (schwarz)
- 12 m Koaxialkabel für Receiver (grau)
- Montageplatte
- Dachdurchführung
- Kabelverschraubung
- Schraubenset
- Bedienungsanleitung

## Bezeichnungen des Bedienpultes

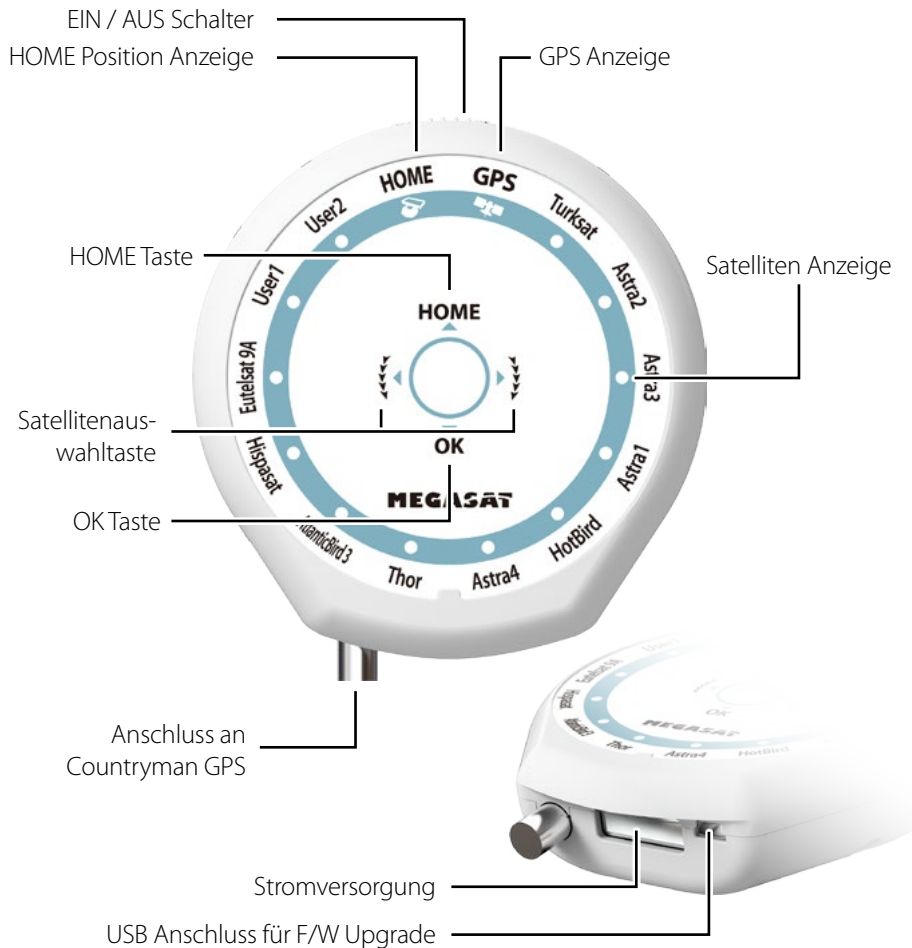

## Bezeichnungen der Teile

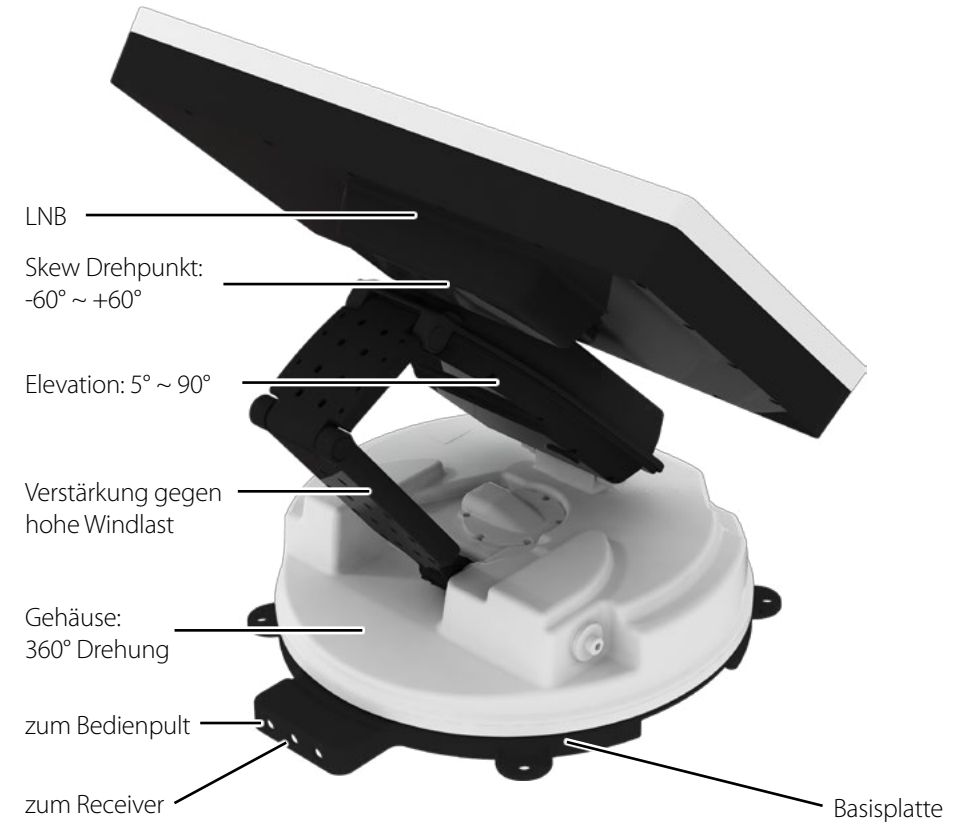

## Anschlussdiagramm

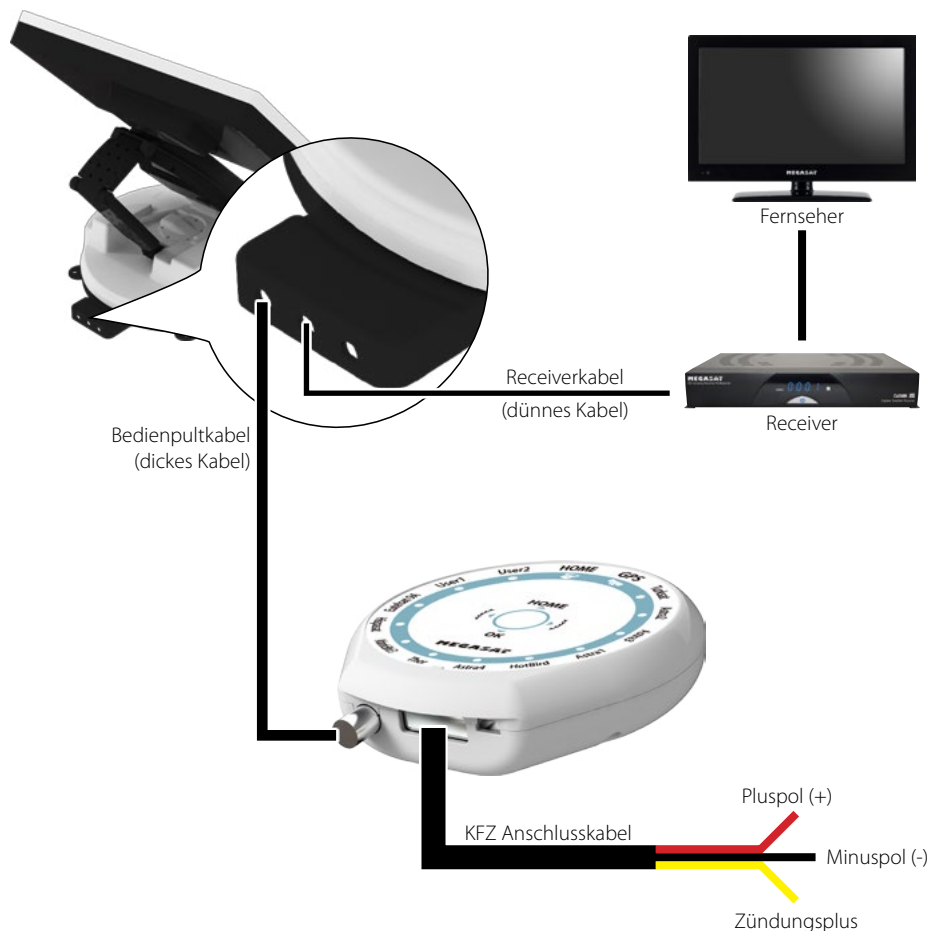

Benutzen Sie das schwarze Steuerkabel zwischen Bedienpult und der Antenne. Das Bedienpultkabel ähnelt dem Antennenkabel, aber man kann sie durch die Stärke und Kennzeichnung unterscheiden.

## Funktionsbeschreibung

### A Einschalten

Funktion	Beschreibung	Bedienung
	"Netzschalten" betätigen	Wenn die alle Kabelverbindungen angeschlossen wurden, betätigen Sie den Netzschalter auf der Oberseite des Bedienpults.
	"Home/GPS Position" leuchtet durchgehend	Wenn die Position der Antenne in Grundstellung ist, leuchten die Anzeigen durchgehend und die Antenne ist einsatzbereit.
	"Home Position" blinkt ↓ leuchtet durchgehend	Ist die Antenne nicht in der Grundstellung, blinkt die Anzeige. Der „Home Zustand“ wird innerhalb von 2 Minuten erfolgen, anschließend leuchtet die Anzeige wieder durchgehend.

„Home Position“ bedeutet, dass die Antenne komplett eingefahren ist.

### B Satellit auswählen

Funktion	Beschreibung	Bedienung
	"Satellitenauswahl taste"	Sobald die Antenne und das Bedienpult angeschlossen ist, können Sie einen Satelliten auswählen.
	↓ "OK" Taste	Wählen Sie einen Satelliten mit den „hoch/runter“ Tasten aus und bestätigen Sie anschließend mit OK.  Sollten Sie einen falschen Satelliten ausgewählt haben, können Sie einen anderen jederzeit mit den „hoch/runter“ Tasten wählen und erneut mit OK bestätigen.

### C Satellit suchen

Funktion	Beschreibung	Bedienung
	Satellitenanzeige	Nach der Satellitenauswahl wird die „Home Position“-Leuchte aus gehen und die Leuchte des ausgewählten Satelliten wird blinken.  Sobald der Satellit gefunden wurde, leuchtet die jeweilige LED Leuchte durchgehend.

### D Satellit wechseln

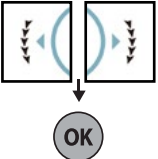
Funktion	Beschreibung	Bedienung
	<p>„Satellit hoch/runter Taste“ ↓ „OK“ Taste</p>	<p>Wenn Sie den gewünschten Satelliten ändern möchten, können Sie ihn mit den „hoch/runter“-Tasten ändern. Drücken Sie anschließend die OK Taste, um den neuen Satelliten auszuwählen.</p>

### E Zurück zur „Home Position“

Funktion	Beschreibung	Bedienung
	<p>„HOME“ Taste</p>	<p>Immer, wenn Sie die Antenne wieder zurück in die Ausgangsposition versetzen möchten, drücken und halten Sie die „Home“-Taste für ein paar Sekunden.</p>

### F GPS LED Anzeige

Funktion	Beschreibung	Bedienung
	<p>„GPS“ Anzeige</p>	<p>Wenn Ihr Countryman GPS ein GPS-Signal identifiziert, leuchtet die LED-Anzeige, unabhängig davon, ob die Antenne pausiert oder sich bewegt. GPS kann dazu beitragen, einen Satelliten schneller zu finden und unterstützt das optimale Satellitensignal durch besten Höhen- und Neigungswinkel.</p> <p>Während eines Update-Vorgangs des Bedienpultes blinkt die GPS Anzeige. Das heißt nicht, das die Antenne mit einem GPS Satelliten verbunden ist.</p>



#### Achtung!

Beim Starten des Motors fährt die Antenne automatisch in die Parkposition. Um dies zu gewährleisten darf das Steuergerät **nicht** ausgeschaltet werden!

### Kurzanleitung

	Beschreibung
<p>Einstellungen &amp; Anschluss</p>	<ol style="list-style-type: none"> <li>1. Montieren Sie die Antenne auf einem flachen Untergrund auf dem Dach Ihres Fahrzeugs.</li> <li>2. Verbinden Sie den linken Anschluss der Antenne (an der Rückseite) mit dem Bedienpult.             <ol style="list-style-type: none"> <li>a) Ein Ende des Steuerkabel führt zum Bedienpult-Anschluss.</li> <li>b) Das andere verbinden Sie mit der Haupteinheit der Antenne.</li> </ol> </li> <li>3. Schließen Sie das Netzkabel an das 12-24V Bordnetz an.             <ol style="list-style-type: none"> <li>a) Wenn die Stromquelle aus dem Fahrzeug genutzt wird, verwenden Sie das KFZ-Anschlusskabel.</li> <li>b) Ansonsten verwenden Sie einen geeigneten 12 Volt DC-Adapter (optional), um die Stromversorgung zur Steuerung zu gewährleisten.</li> </ol> </li> <li>4. Verbinden Sie den rechten Anschluss der Antenne (an der Rückseite) mit Ihrem Satelliten Receiver.</li> </ol>
<p>Betrieb (Satellitensuche)</p>	<ol style="list-style-type: none"> <li>1. Schalten Sie den Netzschalter auf der Oberseite des Bedienpultes ein.</li> <li>2. Nach dem Einschalten werden alle LEDs zweimal blinkt.</li> <li>3. Warten Sie, bis „Home Position“ und eine Satelliten-Leuchte durchgehend leuchtet.</li> <li>4. Wählen Sie den gewünschten Satelliten mit den Tasten aus und drücken Sie die „OK“-Taste, um den Satellit zu bestätigen.</li> <li>5. Die Satelliten Anzeige beginnt zu blinken, warten Sie, bis sie durchgehend leuchtet.</li> <li>6. Wenn die Satelliten Anzeige wieder durchgehend leuchtet, hat die Antenne den richtigen Satelliten gefunden.</li> </ol>



**Wenn Sie Ihr Fahrzeug bewegen, muss sich die Antenne in der „Home Position“ befinden, um Schäden zu vermeiden!**

### Anschlussdiagramm

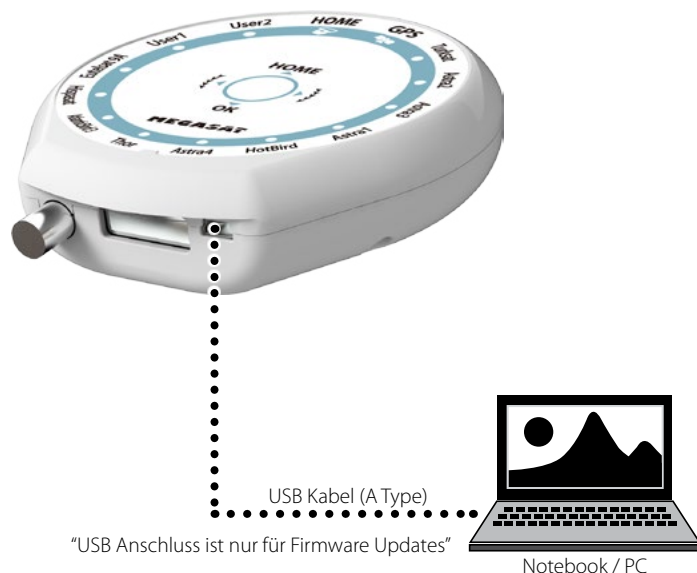

**Verbinden Sie einfach das Bedienpult mit dem USB Kabel an Ihren PC.  
Das USB-Kabel ist nicht im Lieferumfang enthalten.**

#### Hinweis:

Für Firmware und Satelliten-Updates besuchen Sie bitte unsere Homepage:  
[www.megasat.tv](http://www.megasat.tv)

Es gibt eine Reihe von gemeinsamen Themen, die die Empfangsqualität oder den Betrieb des Countryman GPS beeinflussen können. In den folgenden Abschnitten werden Probleme und Lösungen aufgelistet.

### A. Keine Funktion beim Einschalten des Bedienpults

1. Überprüfen Sie noch einmal alle Kabelverbindungen ordnungsgemäß.
  - Die Verbindung zwischen der Stromversorgung und dem Bedienpult
  - Die Verbindung zwischen dem Bedienpult und der Antenne. Stellen Sie sicher, dass der linke Anschluss der Antenne an das Bedienpult angeschlossen wurde.
2. Prüfen Sie, ggf. die Sicherungen Ihres Fahrzeugs.

### B. Der ausgewählte Satellit kann nicht gefunden werden

1. Satellitensignale werden durch Bäume oder Gebäude blockiert oder beeinträchtigt. Stellen Sie sicher, dass eine freie Sicht Richtung Satellit gewährleistet ist.
2. Überprüfen Sie das Bedienpult und machen Sie (wenn nötig) ein Software Update.

### C. Mechanische Probleme

1. Wenn die Antenne nicht in die gewünschte Position fährt.
  - Schalten Sie das Gerät aus und wieder ein.
2. Wenn die Antenne untypische Geräusche macht.
  - Schalten Sie das Gerät aus und wieder ein. Wenn das Problem nicht behoben wurde, kontaktieren Sie bitte Ihren Fachhändler.

### D. Weitere Themen

1. Wenn das System nicht ordnungsgemäß verkabelt wurde, wird es nicht richtig funktionieren. Kontaktieren Sie zur fachgerechten Installation der Antenne ggf. Ihren örtlichen Händler zur Unterstützung.

## Technische Daten

Produkt	Countryman GPS Premium	Countryman GPS Professional
Gewicht	13,5 kg	16,5 kg
Einsatz	Stationär	Stationär
Antennengewinn	33.7 dBi @ 12.7GHz	36.1 dBi @ 12.7GHz
min EIRP	50 dBW	47 dBW
Polarisation	Linear (Horizontal / Vertikal)	Linear (Horizontal / Vertikal)
LNB-Ausgang	1 Ausgang	1 Ausgang
LNB Eingangsfrequenz	10.7 ~ 12.75 GHz	10.7 ~ 12.75 GHz
LNB Ausgangsfrequenz	950 ~ 2,150 MHz	950 ~ 2,150 MHz
Winkelreichweite	5° ~ 90° / 360° / -60° ~ +60°	55° ~ 90° / 360° / -60° ~ +60°
Satelliten-Suche	ca. 1-2 Minuten	ca. 1-2 Minuten
Stromversorgung	DC 12~24V	DC 12~24V
Leistungsaufnahme	max. 75 Watt (im Suchmodus)	max. 75 Watt (im Suchmodus)
Betriebstemperatur	-20°C ~ +60°C	-20°C ~ +60°C

## Konformitätserklärung

### Hinweis:

Gewicht und Abmessungen sind nicht die absolut exakten Werte.  
Technische Details können jederzeit geändert werden (nach Hersteller) ohne vorherige Ankündigung.

### Konformitätserklärung

Hiermit wird die Übereinstimmung mit folgenden Richtlinien/Normen bestätigt:

Richtlinie zur elektromagnetischen Verträglichkeit 2004/108/EG

EN 55013: 2001 + A1: 2003 + A2: 2006

EN 55020: 2007

EN 61000-3-2:2006 + A1:2009 + A2:2009

EN 61000-3-3:2008

Niederspannungsrichtlinie 2006/95/EG

EN 60065: 2002 + A1: 2006 + A11: 2008

## Abmessungen

### Countryman GPS Premium



### Countryman GPS Professional

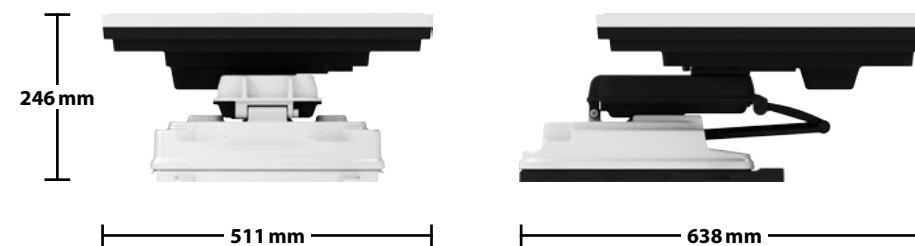

## 5. Technische Daten

### Montageabmessungen Countryman GPS Premium

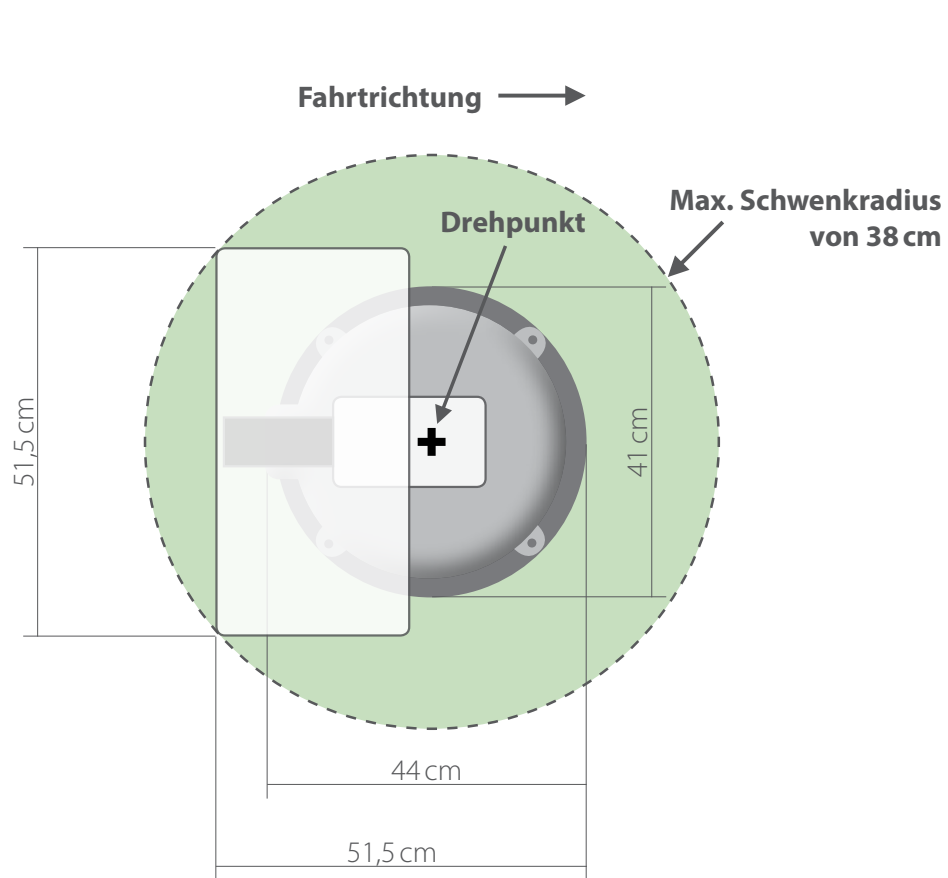

## 5. Technische Daten

### Montageabmessungen Countryman GPS Professional

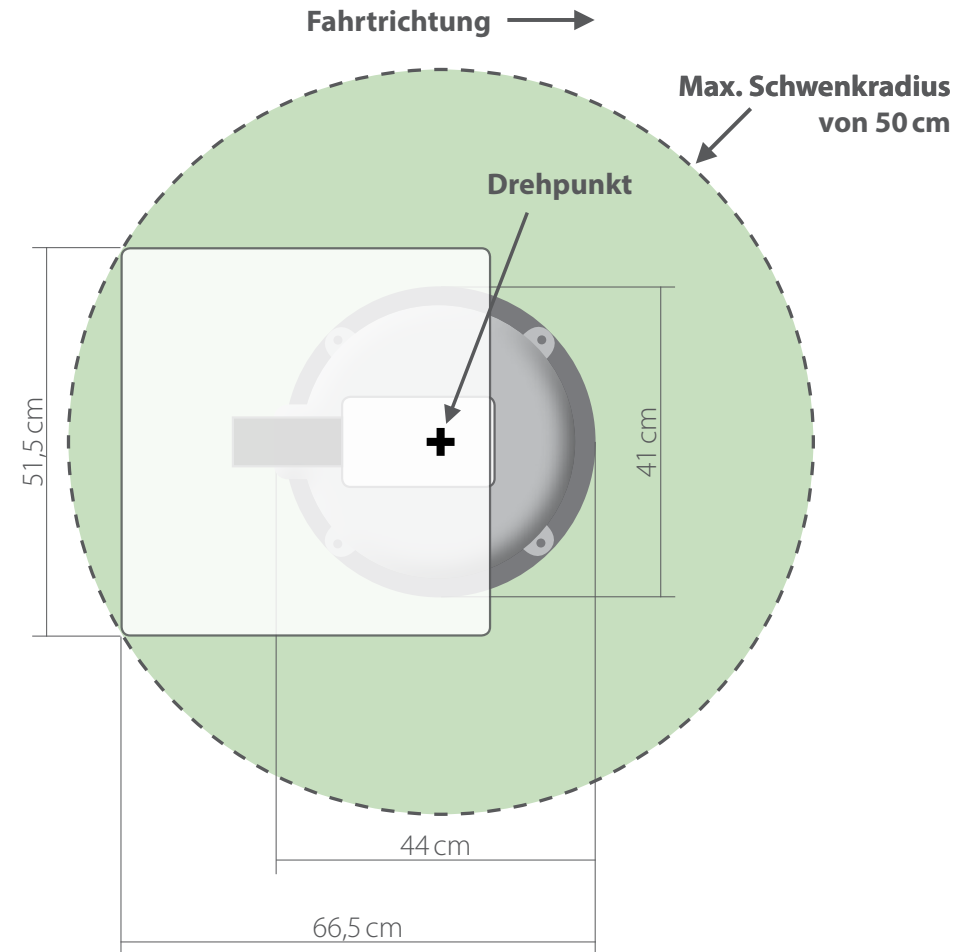



## 6. Montageanleitung



Säubern Sie gründlich die Oberfläche.

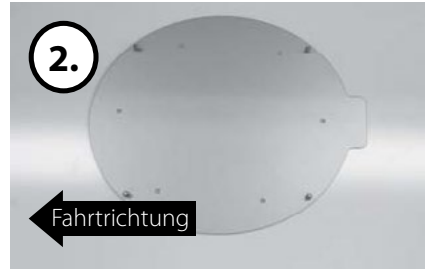

Platzieren Sie die Montageplatte an die gewünschte Position.

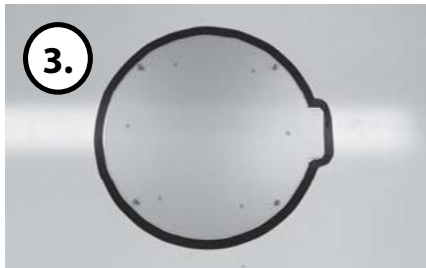

Legen Sie das Isolierband mit ca. 4mm Abstand um die Montageplatte.

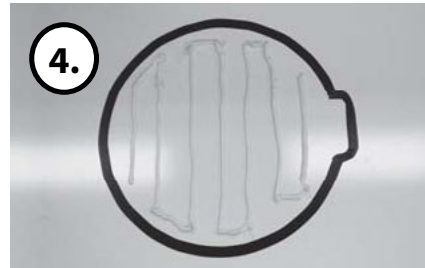

Tragen Sie einen Spezialkleber mit einem Abstand von ca. 2cm auf.



Legen Sie die Platte auf und bohren Sie die 6 Löcher mit einem 2mm Bohrer.

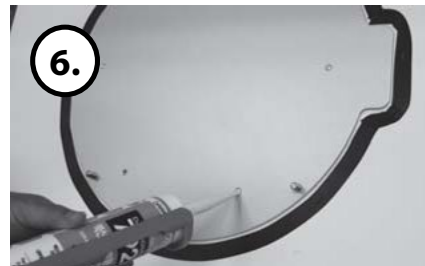

Füllen Sie die Löcher mit ein wenig Silikon.



Drehen Sie die Schrauben ein.



Tragen Sie erneut den Spezialkleber über die Bohrungen auf.

## 6. Montageanleitung

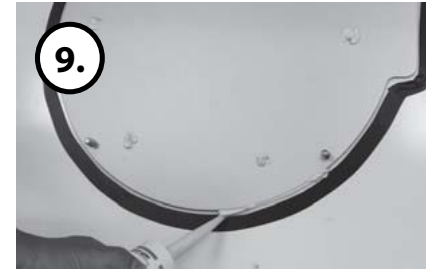

Tragen Sie Spezialkleber rund um die Montageplatte auf.



Achten Sie auf eine saubere Oberfläche.



Entfernen Sie das Isolierband.

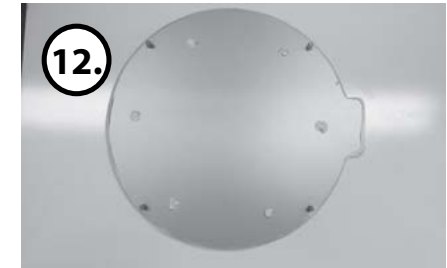

Setzen Sie die Antenne auf die fertig installierte Montageplatte.



Befestigen Sie die Antenne auf der Montageplatte



Befestigen Sie die Antenne auf der Montageplatte



Das Zubehör für die Dachdurchführung.

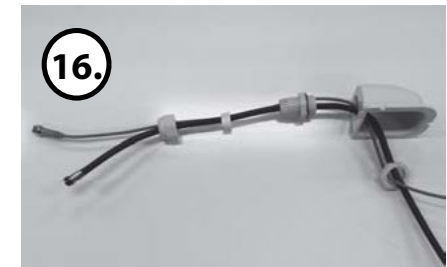

Führen Sie die Kabel durch die Dachdurchführung.

## 6. Montageanleitung



17. Positionieren Sie die Dachdurchführung mittig zur Antenne mit einem Abstand von ca. 30 cm und bringen Sie das Isolierband mit ca. 4 mm Abstand an.



18. Bohren Sie ein 15 mm dickes Loch



19. Führen Sie die Kabel ein.



20. Legen Sie die Dachdurchführung auf und bohren Sie die Löcher mit einem 2 mm Bohrer.



21. Tragen Sie Silikon rund um die Dachdurchführung auf.



22. Drehen Sie die Schrauben ein.



23. Tragen Sie erneut Silikon über die Bohrungen auf.

## 6. Montageanleitung



24. Achten Sie auf eine saubere Silikonoberfläche.



25. Entfernen Sie das Isolierband.



### Anschluss an der Fahrzeugbatterie



Das Kabel für die Stromversorgung.

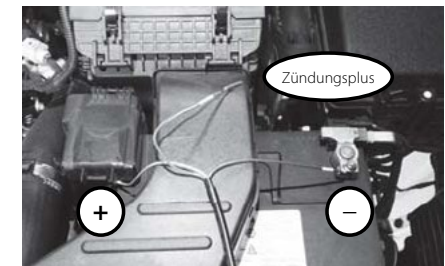

Achten Sie auf die Polung (+/-) der Batterie und dem Zündungsplus des Fahrzeuges.



Verbinden Sie das Steuerkabel und die Stromversorgung mit dem Bedienpult.



Befestigen Sie das Bedienpult mit der Halterung wo immer Sie möchten.

# MEGASAT

Brillantes Fernsehen

## Countryman GPS Premium Countryman GPS Professional



WEEE Reg.-Nr. DE 70592344



Stand: 1.2 Februar 2015 // Technische Änderungen, Druckfehler und Irrtümer vorbehalten.  
Megasat Werke GmbH | Industriestraße 4a | D-97618 Niederlauer | [www.megasat.tv](http://www.megasat.tv) | [info@megasat.tv](mailto:info@megasat.tv)

User manual

<b>1. Introduction</b>	
Safety information .....	03
Short description.....	03
Proper use and operation .....	03
Delivery.....	04
Name of parts.....	05
<b>2. Operating Instruction</b>	
Connection Diagram .....	06
Functional Description .....	07
Quick Reference.....	09
<b>3. Program update</b>	
Connection Diagram for updating.....	10
<b>4. Troubleshooting</b>	
Troubleshooting .....	11
<b>5. Specifications</b>	
Specifications.....	12
Dimensions .....	13
Mounting dimensions.....	14
<b>6. Mounting instruction.....</b>	<b>16</b>

## Safety information



**Caution** – Improper handling by unqualified personnel can cause serious damage to this equipment. Unqualified personnel who tamper with this equipment may be held liable for any resultant damage to the equipment.

**Note** – Before you begin, carefully read each of the procedures in this manual. If you have not performed similar operations on comparable equipment, do not attempt to perform these procedures.

## Short description

These instructions describe the functions and operation of the Countryman GPS auto skew satellite system. Correct and safe operation of the system can only be ensured by following these instructions. Your Countryman GPS is an intelligent satellite TV reception antenna system which can align itself towards a preset satellite automatically as long as the system is located within the footprint of this satellite. The Countryman GPS only occupies requisite space while it performs the necessary adjustments with the slim and agile antenna body. For general operation, please ensure that the system always has a clear view to the sky. If the satellite's signal beam is interrupted by obstacles such as mountains, buildings or trees, the unit will not function and no TV signal will be received. The first few pages of these instructions contain information about using the general functions of your Countryman GPS, followed by an explanation of all the adjustment options. The last pages of the instructions cover various technical aspects of the Countryman GPS.

## Proper use and operation

This product has been designed for portable use and fixed installation on vehicles with maximum speeds of 130 km/h. It is designed to automatically aim an antenna at geostationary television satellites. The power to the system is supplied by a standard vehicle electrical system with a rated voltage of 12 or 24 Volts DC. For installations where a main connection is provided, a suitable 230 Volt AC to 12 DC Volt power adaptor must be used. Use of the equipment for any other purpose to the one specified is not permitted.

# 1. Introduction

## Delivery

- Countryman GPS Premium/Professional
- Controller incl. bracket
- Car cable
- 12 m coaxial cable for controller (black)
- 12 m coaxial cable for set-top box (grey)
- Mounting plate
- Cable holder
- Cable gland
- Screw set
- User manual

## Name of parts

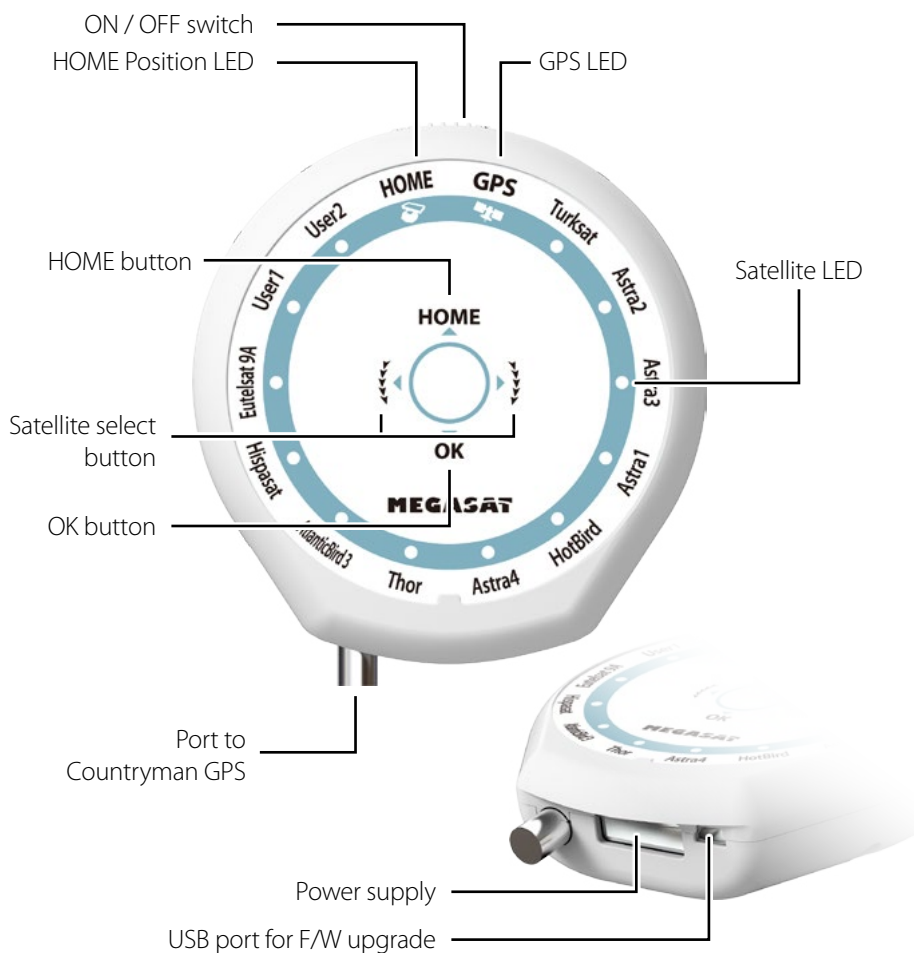

# 1. Introduction

## Name of parts

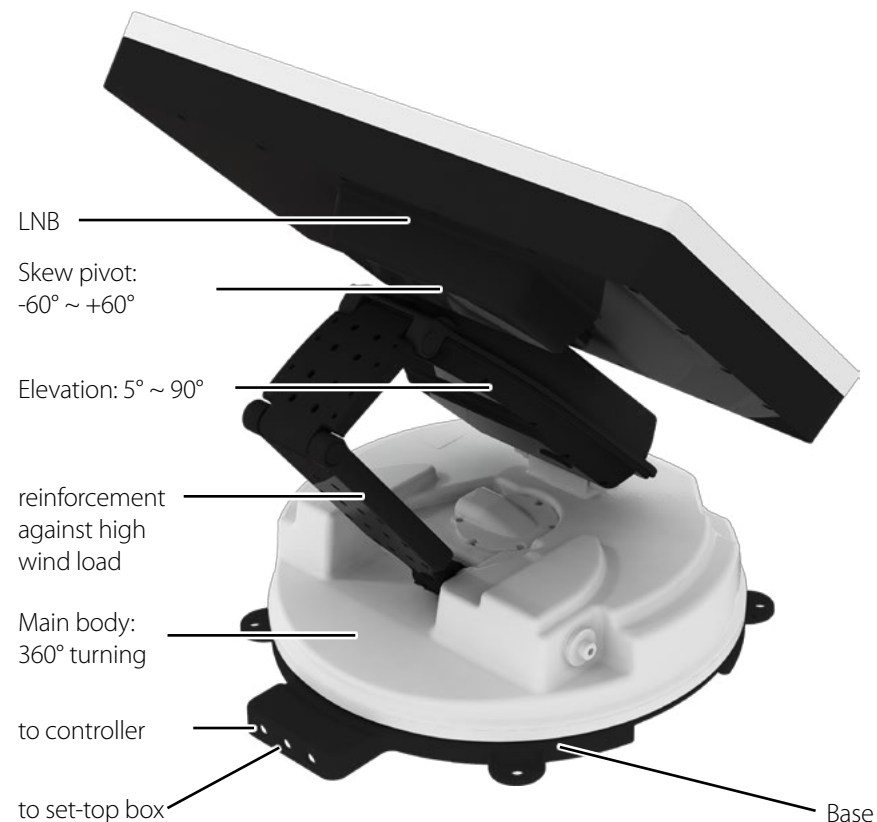

### Connection Diagram

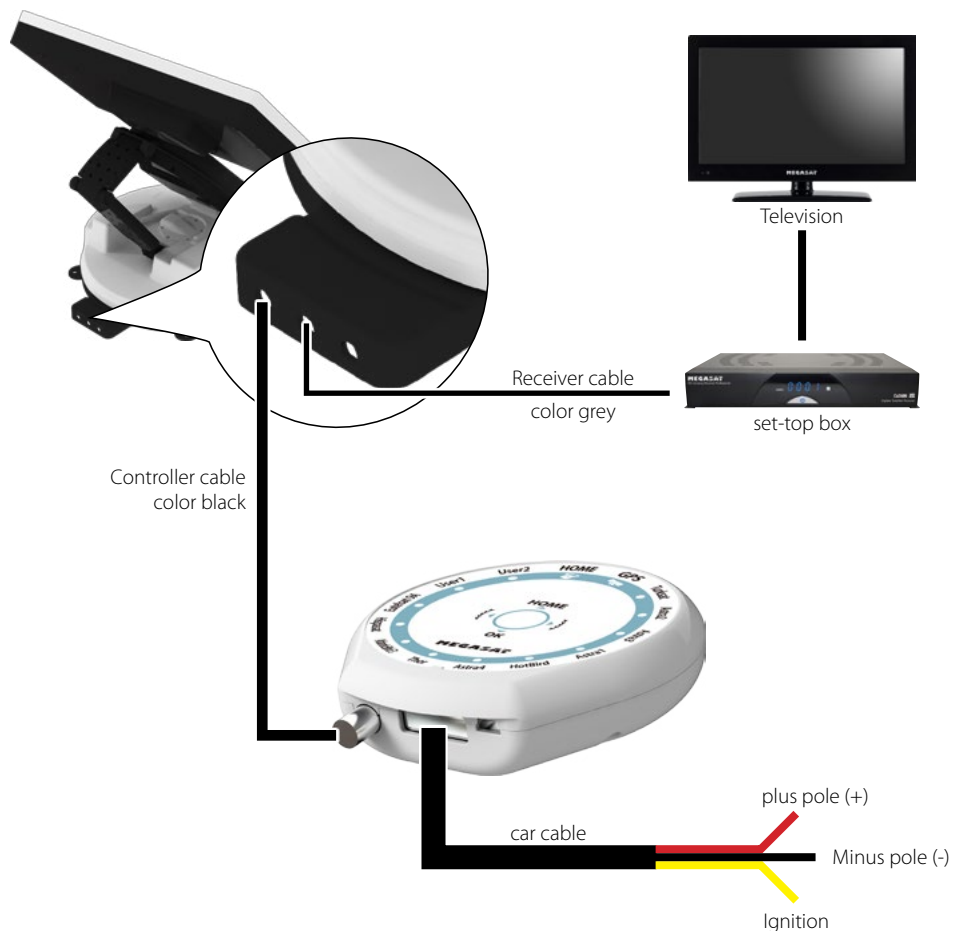

Use the black color 5C Power cable to connect between the controller and antenna. The controller cable looks similar to the antenna receiver cable but you can distinguish them by the color and labeling.

### Functional Description

#### A Power On

Function	Description	Operation
	"Power" Switch	When the all cable connections are completed, switch on with the "Power Switch" button on the top of the controller.
	„Home Status“ light Stand By „ON“	If the antenna was at home position, "Home status" light will be solid on to show it is ready to use.
	„Home Status“ light Flashing ↓ Turning into „ON“	If the antenna was not in the home position, "Home status" light will flash, and the antenna will return to the home position within a maximum 2 minutes. Then will be solid on.

The "Home position" means antenna completely folded down to the body part which is the basic position for functioning.

#### B Selecting the satellite

Funktion	Description	Operation
	"Satellite CCW / CW button" Light" ↓ "OK" button	Once antenna and controller are connected, you can select & change the satellite as you desire. Select the preferring satellite using the "CCW / CW" buttons, then press the "OK" button to accept the setting. If you select the wrong satellite, you can re-search target satellite using the "CCW / CW" button, then press the "OK" button to accept the new setting.

#### C Satellit suchen

Funktion	Description	Operation
	"Satellite" light	After the satellite selection, "Home Status" light will go off and the LED light of the selected satellite will start flashing. Once selected satellite has been found, the LED light of the satellite will become solid.

## 2. Operating instruction

### D Change satellite

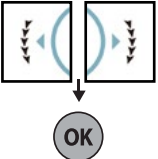
Funktion	Description	Operation
	<p>"Satellite CCW / CW button" Light ↓ "OK" button</p>	<p>if you want to change desired satellite, you can change the target satellite using the "CCW / CW" buttons, then press the "OK" button to select the new satellite.</p>

### E Back to „Home Position“

Funktion	Description	Operation
	"HOME" button	Whenever you wish to return the antenna back to the Home position, press and hold the "Home" button for a few seconds.

### F GPS LED display

Funktion	Description	Operation
 GPS	„GPS“ LED	<p>When your Countryman GPS identifies a GPS signal, GPS LED light will remain on, regardless if the antenna is pausing or moving. GPS can help to search for the satellite faster &amp; catch the optimum satellite signal, and assist Countryman GPS Premium to achieve the best elevation &amp; skew angle.</p> <p>Also, while program updating, the GPS LED light will flash to show the update procedure is processing. During this time, GPS LED light on doesn't mean the unit is communicating with GPS satellite.</p>



#### Warning!

When starting the motor, the antenna will automatically moves to the park position. To ensure this please **don't** turn off the controller!

## 2. Operating instruction

### Quick Start

	Description
Settings & Connecting	<ol style="list-style-type: none"> <li>1. Take out the antenna from carrying case, and place it on the flat ground (or mount it on the top of the camper) facing South &amp; no obstacle.</li> <li>2. Connect the left port of the antenna, which located at the rear of the main unit, to the controller using controller cable.               <ol style="list-style-type: none"> <li>a) One end of the controller cable connect to „controller“ port of the main unit of the antenna.</li> <li>b) The other end of the controller cable connect to the port of the controller.</li> </ol> </li> <li>3. Connect the power cable to controller.               <ol style="list-style-type: none"> <li>a) If you use the power source from a car or caravan etc, use the cigarette lighter adaptor to connect the power to controller.</li> <li>b) Otherwise use a suitable 12 Volt DC adaptor to connect the power to controller.</li> </ol> </li> <li>4. Connect between the right port of the antenna, which located at the rear of the main unit, to the receiver using receiver cable..</li> </ol>
Operation (Search satellites)	<ol style="list-style-type: none"> <li>1. Switch on with the "Power switch" button on the top of the controller.</li> <li>2. Upon power on, all LED will flash twice.</li> <li>3. Wait until "HOME Status" light &amp; one "Satellite LED" light, which you set previously or the first satellite in the controller (Turksat), remain solid on.</li> <li>4. Select the desired satellite using the "CCW / CW" buttons, then press the "OK" button to select.</li> <li>5. IF the satellite LED light starts flashing, please wait for a while until it turns to keep the LED on steadily.</li> <li>6. When the satellite LED light stays on, the selected satellite has been located and a signal can be seen on the satellite TV.</li> </ol>



**When you move the car, the flat dish of the antenna must be at the Home position.**

## 3. Program update

### Connection diagram

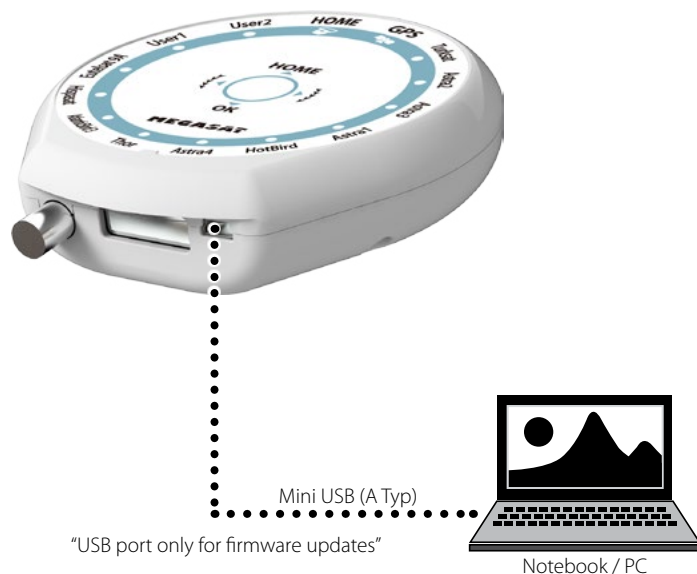

**Simply connect the Controller to PC using USB cable.  
USB cable is not included in the package.**

#### **Note:**

For firmware and satellite updates, please visit our homepage:  
[www.megasat.tv](http://www.megasat.tv)

## 4. Troubleshooting

There are a number of common issues that can affect the signal reception quality or the operation of the Countryman GPS. The following sections address these issues and potential solutions.

### **A. No function when you power on the Controller**

1. Check again all the cable connections have been made correctly..
  - Connection between the power and controller
  - Connection between the controller and the antenna. Make sure that the left port of the antenna should be connected to the controller.
2. Check if the cigarette lighter adaptor or adaptor has been damaged.

### **B. Fail to search the selected satellite**

1. Satellite signals can be blocked or degraded by buildings, trees. Make sure there are no obstructions in a southward direction.
2. Check your program of Controller often, and get the latest updates.

### **C. Mechanical problems**

1. If the antenna does not move into desired position.
  - Try to power OFF/ON again.
2. If the antenna makes a noise whilst remaining static.
  - Try to power OFF/ON again. If problem persists, please contact your local distributor for assistance.

### **D. Other issues**

1. If the system has been improperly wired, it will not operate properly. Contact your local distributor for assistance of cable damage.



## Specifications

Product	Countryman GPS Premium	Countryman GPS Professional
Weight	13,5 kg	16,5 kg
Work Condition	Stationary	Stationary
Antenna Gain	33.7 dBi @ 12.7GHz	36.1 dBi @ 12.7GHz
Min EIRP	50 dBW	47 dBW
Polarization	Linear (Horizontal / Vertical)	Linear (Horizontal / Vertical)
LNB Output	1 output	1 output
LNB Input Frequency	10.7 ~ 12.75 GHz	10.7 ~ 12.75 GHz
LNB Output Frequency	950 ~ 2,150 MHz	950 ~ 2,150 MHz
Angle Range	5° ~ 90° / 360° / -60° ~ +60°	55° ~ 90° / 360° / -60° ~ +60°
Satellite Searching Time	ca. 1-2 min.	ca. 1-2 min.
Power Requirement	DC 12~24V	DC 12~24V
Power Consumption	max. 75 W (in searching)	max. 75 Watt (in searching)
Operating Temperature	-20°C ~ +60°C	-20°C ~ +60°C

## Declaration of Conformity

### Note:

Weight and dimensions are not absolutely exact values.  
 Technical details can be changed at any time (according to manufacturer) without prior notice.

### Declaration of Conformity

This complies with the following directives / standards is confirmed:

Electromagnetic Compatibility Directive 2004/108/EC

EN 55013: 2001 + A1: 2003 + A2: 2006

EN 55020: 2007

EN 61000-3-2:2006 + A1:2009 + A2:2009

EN 61000-3-3:2008

Low Voltage Directive 2006/95/EG

EN 60065: 2002 + A1: 2006 + A11: 2008

## Dimensions

### Countryman GPS Premium



### Countryman GPS Professional



## 5. Specifications

### Mounting Dimensions Countryman GPS Premium

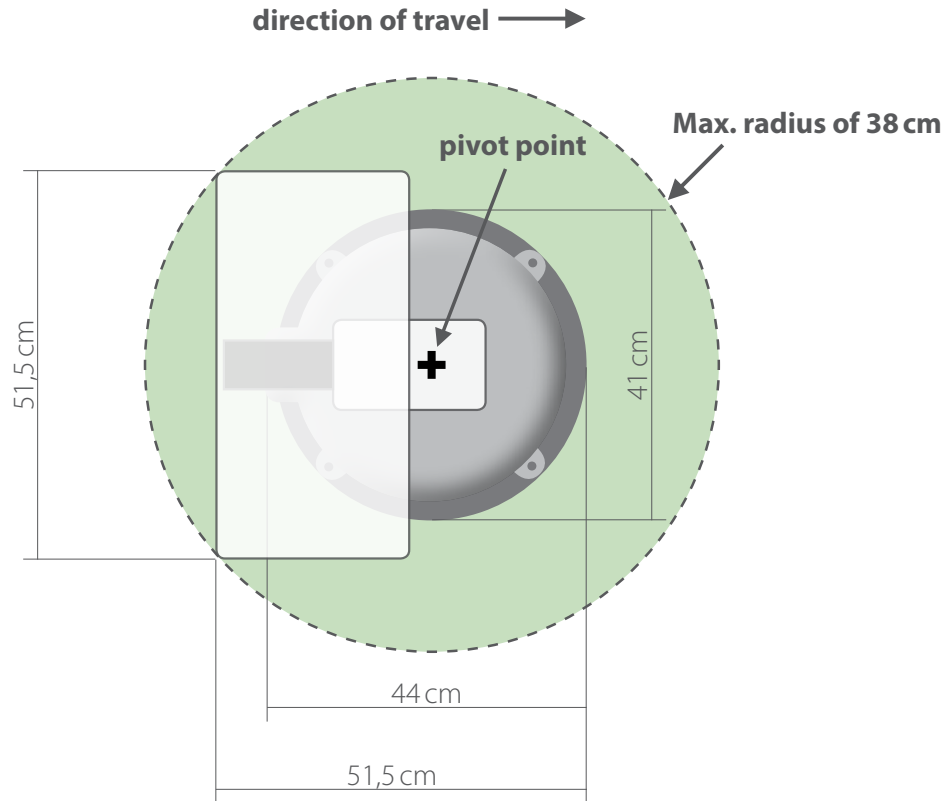

## 5. Specifications

### Mounting Dimensions Countryman GPS Professional

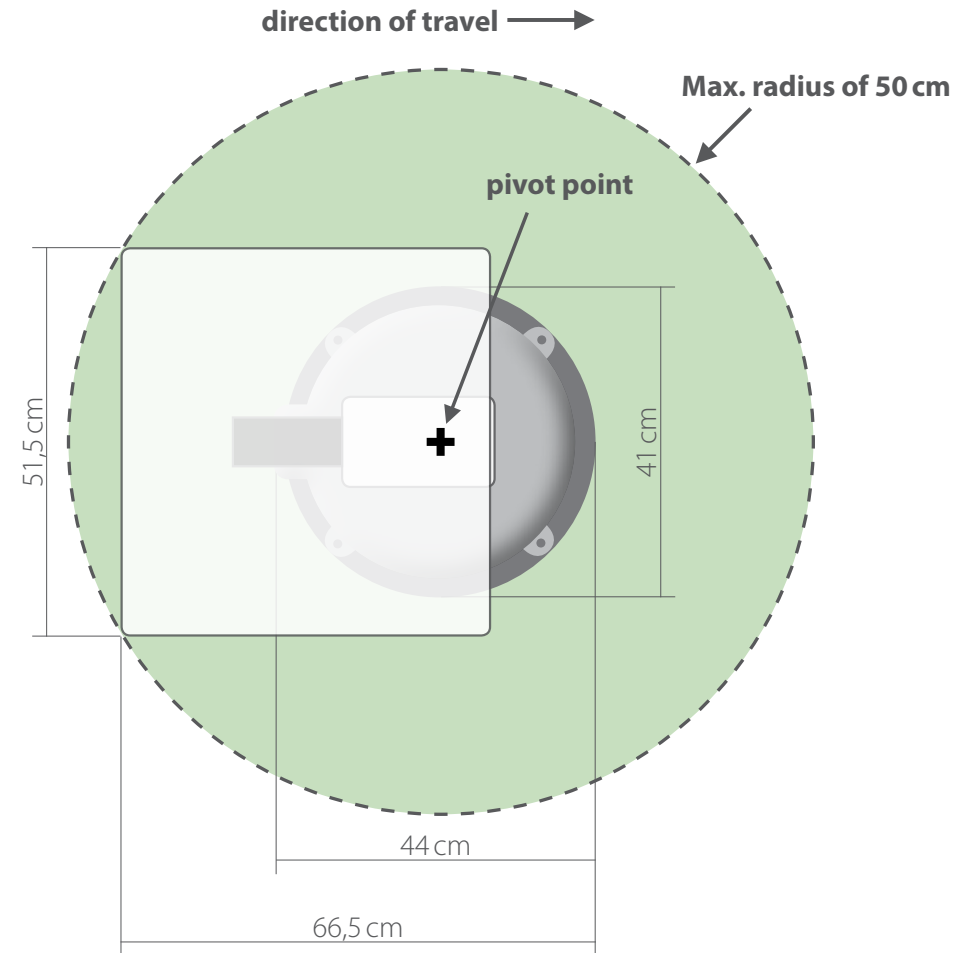

## 6. Mounting instruction



Clean the surface with cleaner.

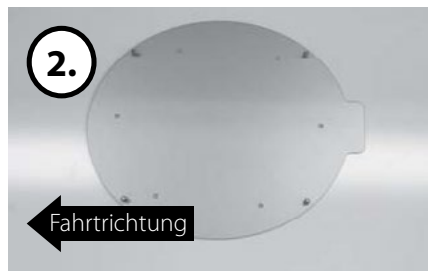

Locate mounting plate in the center of car roof.

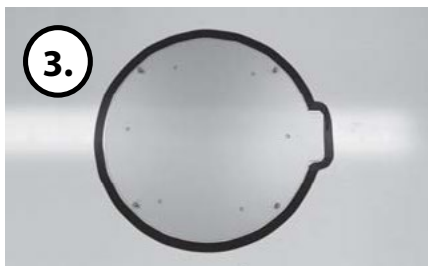

Attach friction tape outside of the mounting plate by 4mm away from plate edges.



Apply glue within the guided tape line but leave 2cm gap from the line.



Put back the mounting plate on the silicone applied and make 6holes (2mm).



Apply glue on the holes.



Assemble bolts

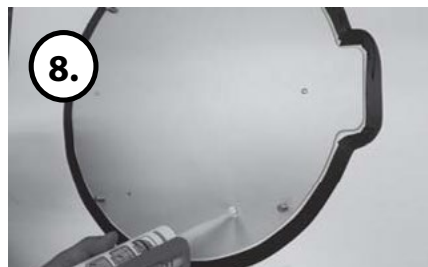

Re-apply glue to cover bolts assembled

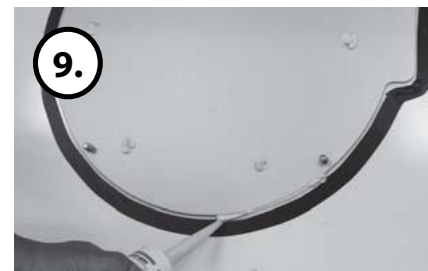

Apply glue around mounting plate.



Tidy the area glue applied.



Remove friction tape and get dry.

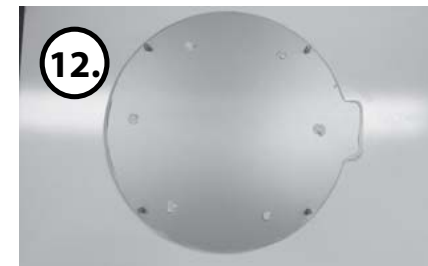

The image you will see. Place main unit on the top of fixed plate.



Attach the antenna to the mounting plate



Attach the antenna to the mounting plate



Equipment to initiate Cable holder installation

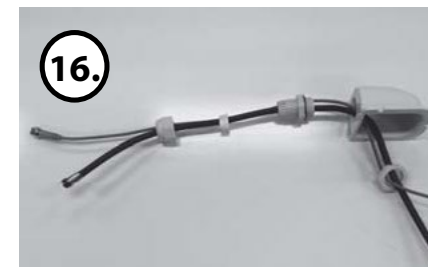

Insert cables like picture.

## 6. Mounting instruction



Arrange cable holder in front of (30cm apart from) antenna center by facing open side of cable holder toward projected part of the mounting plate. Then attach friction tape



Make 15mm drill hole in the center of the tape marking.



Insert Receiver & 5c Power cable through the hole.



Place cable holder in the tape marked and make 3 of 2mm drill holes.



Fix cable holder on the car roof with 3 of M4x20.



Apply silicone around and on the top of screws.

## 6. Mounting instruction



Tidy silicon.



Remove friction tape.



### Connection battery



Power Input Cable

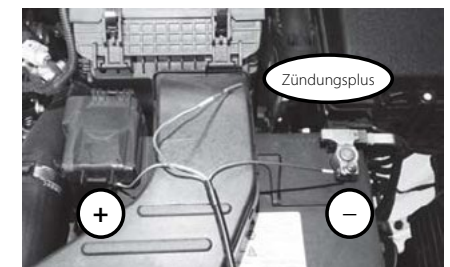

Check Car Battery Polarities (+/-) and Ignition Terminal



Use Power Input Cable and 5c Power cable to connect to Controller



Place the Controller at where you want

WEEE Reg.-Nr. DE 70592344



Status: 1.2 February 2015 // Technical changes, misprints and errors reserved.  
Megasat Werke GmbH | Industriestraße 4a | D-97618 Niederlauer | [www.megasat.tv](http://www.megasat.tv) | [info@megasat.tv](mailto:info@megasat.tv)