

MEGASAT



Seaman 37
Seaman 45 GPS / Auto-Skew
Seaman 60 GPS / Auto-Skew

Bedienungsanleitung

WICHTIG!!!

Bitte führen sie vor der Erstinbetriebnahme der Antenne,
mit einem USB-Stick, ein Firmwareupdate durch!

1. Einführung

1.1 Allgemeine Informationen	03
1.2 Auspacken	03
1.3 Lieferumfang.....	03
1.4 Systemkomponenten.....	04

2. Installation

2.1 Anschluss der Komponenten	05
2.2 Das Steuergerät	06
2.3 Wahl des Standortes.....	07
2.4 Inbetriebnahme und Bedienung	08
2.5 Skew Einstellungswerte für europäische Hauptstädte.....	09

3. Fehlerbehebung..... 10

4. Aktualisierung der Firmware..... 11

5. Ausleuchtzone..... 12

6. Montageabmessungen..... 13

7. Technische Daten..... 16

1. Einführung

1.1 Allgemeine Informationen

Bitte lesen Sie die Bedienungsanleitung sorgfältig vor Inbetriebnahme des Gerätes. Bei falscher oder unsachgemäßer Handhabung erlischt der Gewährleistungsanspruch.



Hinweis: Falls Sie schon ähnliche Produkte installiert haben, muss die Vorgehensweise mit diesem Produkt nicht zwingend übereinstimmen.

1.2 Auspacken

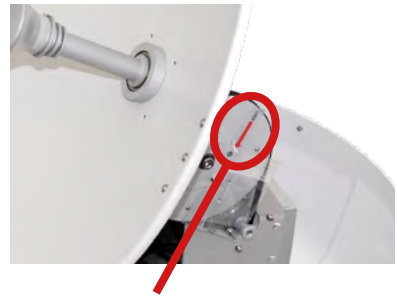
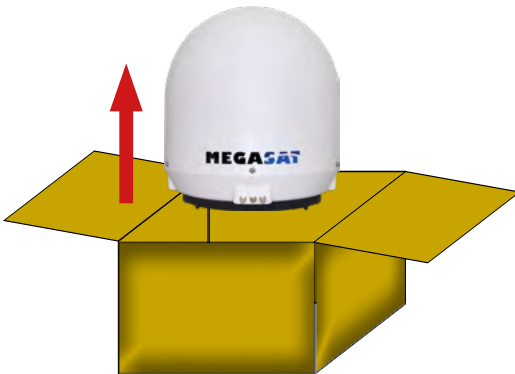

Achtung: Transportsicherung

Entfernen Sie nach dem Auspacken die mit „LOCK“ markierte Schraube im Inneren der Antenne.

1.3 Lieferumfang

- Antenne (Haupteinheit)
- Steuergerät (IDU) inkl. Stromkabel
- 1x Antennenanschlusskabel (10 m)
- 1x Antennenanschlusskabel (1 m)
- Netzteil 230V (12V, 5 A) (optional)
- Bedienungsanleitung

1. Einführung

1.4 Systemkomponenten



Antenneneinheit

Die elegante Kunststoffhaube schützt die Antenne bestens gegen äußere Witterungseinflüsse. Darunter befindet sich eine 37 cm Hochleistungsantenne (bzw. 45 cm oder 60 cm). Die neue Elevationstechnik von 0-90° ermöglicht bestmöglichen Empfang in ganz Europa.



Steuergerät (IDU)

Das Steuergerät dient zur Satellitenauswahl und Steuerung. Es wird zwischen Antenne und Receiver geschaltet und versorgt die Antenne mit Strom.



Hinweis:

Der Seaman 45 und 60 besitzen zusätzlich eine Auto Skew Funktion, die den Polarisationswinkel des LNBs automatisch einstellt und einen GPS Empfänger für eine exakte, schnelle Positionsbestimmung.

2. Installation

2.1 Anschluss der Komponenten

Montieren Sie das Steuergerät und den Satelliten Receiver im Fahrzeuginneren. Achten Sie auf eine sorgfältige Verlegung der Kabel, um Kurzschlüsse zu vermeiden. Achten Sie hierbei auch auf schon vorhandene Kabel.

Schließen Sie die Antenne wie auf der Abbildung dargestellt an:

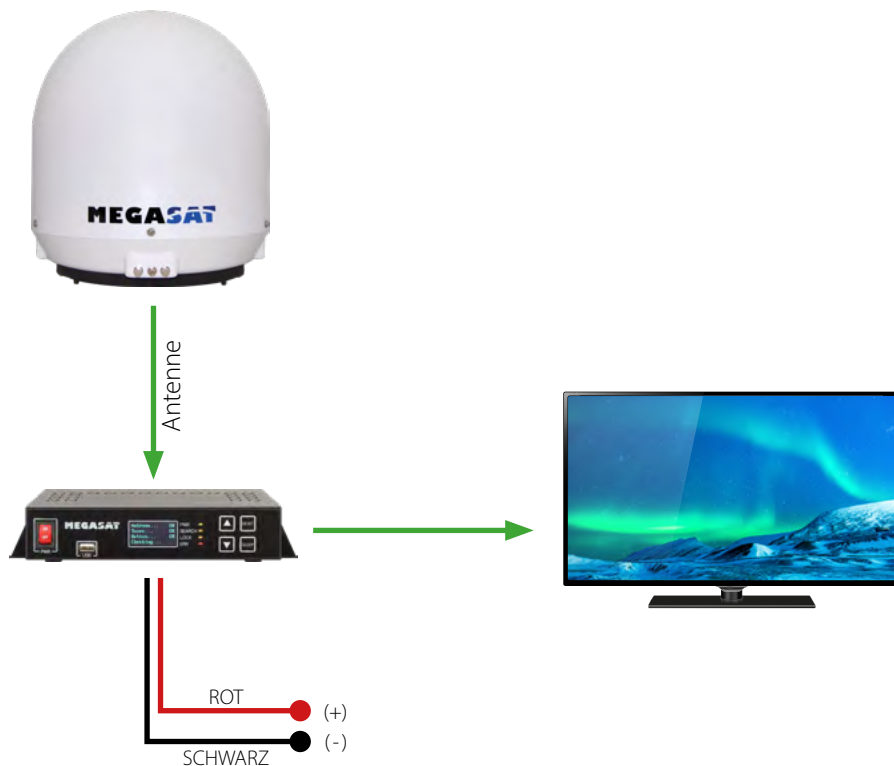

12~24V DC 5 A
oder mit dem optional
erhältlichen Netzteil
230V AC / 12V DC 5A

2. Installation

2.2 Das Steuergerät

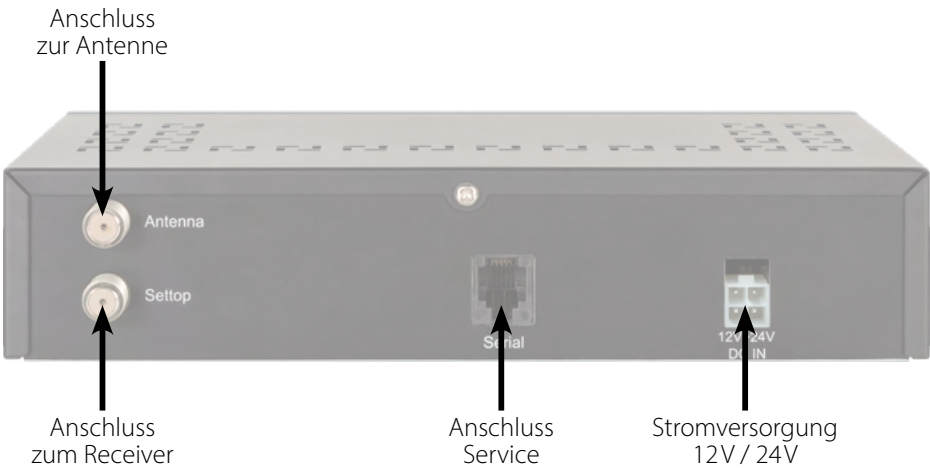
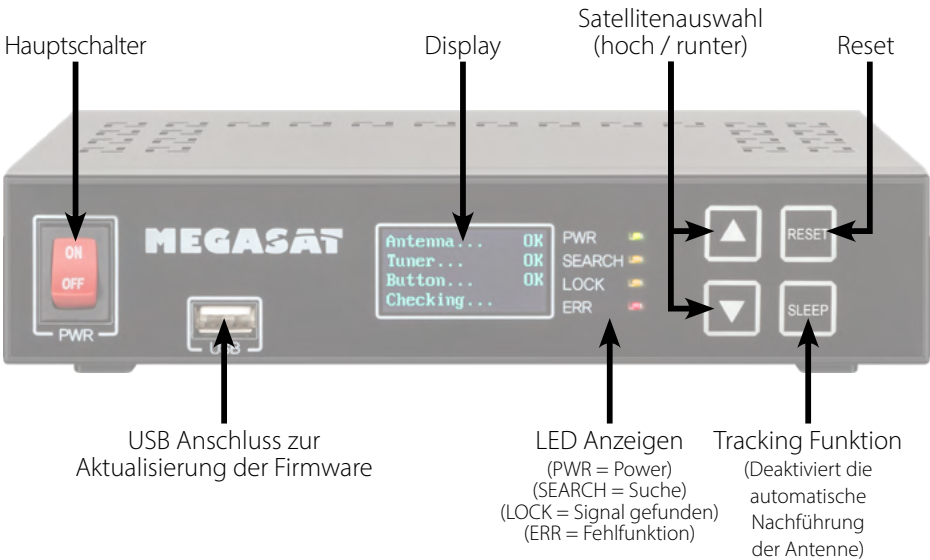

Achtung: Schließen Sie das Gerät immer über eine mit 7 Ampere abgesicherte, und mind. 2,5 mm² starke Leitung an (niemals direkt an die Autobatterie).

2. Installation

2.3 Wahl des Standortes

Direct Broadcast Service (DBS) strahlt Audio, Video und Daten über den Satelliten aus, der sich in 35.000 km Höhe über der Erde befindet. Mit einer Empfangsstation wie der Antenne und einem Satelliten Receiver werden die Signale vom Satelliten empfangen und verarbeitet. Das System erfordert eine klare Sicht auf den Satelliten, um den Signalempfang maximal auszunutzen.

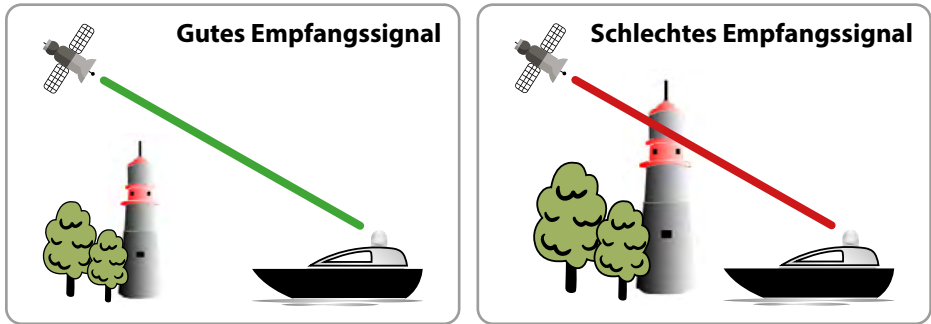

Objekte wie Bäume, Brücken und große Häuser, die sich im Einfallswinkel des Satelliten befinden, führen zu einem Verlust des Signals. Starker Regen, Wolken, Schnee oder Eis kann die Empfangsqualität beeinträchtigen. Wenn das Satellitensignal durch schwere Wetterbedingungen verloren geht, wird das laufende Programm des Receivers beendet (das Bild wird einfrieren, bzw. verschwinden). Wenn die Witterungsverhältnisse wieder einen guten Empfang ermöglichen, wird das TV Bild wieder hergestellt.

2. Installation

2.4 Inbetriebnahme und Bedienung

1. Schalten Sie das Steuergerät am Hauptschalter ein. Die grüne LED-Anzeige (PWR) am Steuergerät leuchtet auf - der Bootvorgang startet.
2. Nach dem Bootvorgang werden die vorinstallierten Satelliten im Display angezeigt. Wählen Sie **innerhalb von 2 Sekunden** den gewünschten Satelliten mit den Satellitenauswahltasten (hoch/runter).
3. Das Steuergerät prüft nun, ob alle Komponenten verbunden sind und das System betriebsbereit ist. Sollte das Steuergerät einen Fehler finden, erscheint im Display „FAIL“ hinter dem jeweiligen Punkt und die rote LED-Anzeige (ERR) leuchtet durchgehend. Ist alles mit OK bestätigt startet nun der Suchvorgang. Während des Suchvorgangs blinkt die gelbe LED-Anzeige (SEARCH).
4. Nach erfolgreicher Suche zeigt das Steuergerät die Satelliten-ID im Display und die gelbe LED-Anzeige (LOCK) leuchtet dauerhaft.

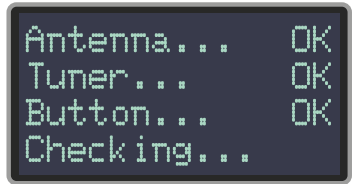

Hinweis:

Um den Satelliten zu wechseln, können Sie mit den Satellitenauswahltasten (hoch/runter) einen beliebigen wählen. Das Steuergerät beginnt erneut die Suche.

2. Installation

2.5 Skew Einstellungswerte für europäische Hauptstädte

Folgende Einstellungen müssen Sie nur beim Seaman 37 (ohne Auto Skew) vornehmen.

Signale in vertikaler (rot) und horizontaler (blau) Linie haben einen Versatz von genau 90° zueinander. Durch die unterschiedliche Position der Satelliten, abhängig von Ihrem Standort, ist es möglich, dass die Signale nicht genau vertikal und horizontal auf das LNB treffen. Um dieses anzupassen, müssen Sie das LNB in die richtige Lage zu dem ausgesendeten Signal bringen. Diese Anpassung am LNB wird als „Skew Einstellung“ bezeichnet. Die folgende Abbildung zeigt Ihnen die optimale Einstellung des LNBs. Je genauer die Übereinstimmung, desto besser der Empfang.

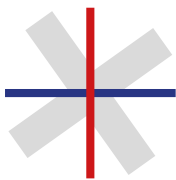
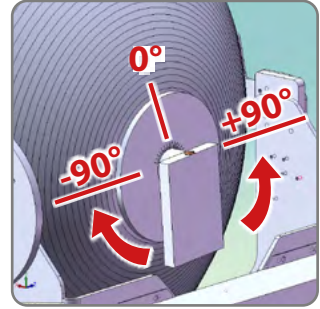

schlechter
Empfang



guter
Empfang

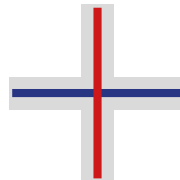

bester
Empfang

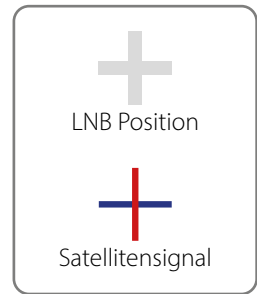

Land	Stadt	Astra 2	Astra 3	Astra 1	Hotbird	Astra 4	Thor	Hispasat	Eutelsat 5
Bulgarien	Sofia	+1.7	+6.8	+11.4	+11.0	+19.0	+24.0	+41.0	+27.2
Dänemark	Kopenhagen	-3.4	-0.4	+2.5	-0.3	+5.3	+9.1	+24.8	+11.6
Finnland	Helsinki	+5.2	+7.9	+10.3	+6.8	+11.2	+14.2	+25.2	+16.0
Frankreich	Paris	-13.9	-10.5	-7.2	-9.2	-2.2	+2.9	+25.0	+6.3
Deutschland	Berlin	-4.1	-0.7	+2.6	+0.3	+6.6	+10.8	+27.8	+13.5
England	London	-13.7	-10.7	-7.8	-10.3	-4.0	+0.6	+21.6	+3.9
Griechenland	Athen	+1.3	+7.3	+12.7	+13.4	+22.5	+28.1	+45.9	+31.6
Ungarn	Budapest	-1.3	+3.0	+6.9	+5.6	+12.8	+17.5	+34.7	+20.5
Italien	Rom	-9.8	-5.0	-0.4	-0.6	+8.5	+14.6	+37.0	+18.5
Polen	Warschau	+1.5	+5.1	+8.4	+6.1	+12.2	+16.2	+31.0	+18.8
Portugal	Lissabon	-30.2	-27.0	-23.7	-25.3	-16.8	-10.1	+23.9	-5.1
Spanien	Madrid	-24.8	-21.2	-17.6	-18.7	-9.9	-3.2	+27.5	+1.5
Belgien	Brüssel	-11.2	-7.9	-4.8	-7.0	-0.3	+4.4	+24.7	+9.3
Schweden	Stockholm	+1.1	+3.8	+6.4	+3.0	+7.8	+11.0	+23.8	+13.0
Schweiz	Bern	-11.3	-7.5	-3.8	-5.2	+2.4	+7.8	+29.5	+11.4
Österreich	Wien	-3.4	+0.7	+4.5	+3.0	+10.2	+15.0	+32.9	+18.0

3. Fehlerbehebung

Kein Satellitensignal
<p>Objekte wie Bäume, Brücken und große Häuser, die sich im Einfallswinkel des Satelliten befinden, führen zu einem Verlust des Signals.</p> <p>Wenn das Satellitensignal durch schwere Wetterbedingungen verloren geht, wird das laufende Programm des Receivers beendet (das Bild wird einfrieren, bzw. verschwinden). Wenn die Witterungsverhältnisse wieder einen guten Empfang ermöglichen, wird das TV Bild wieder hergestellt.</p>
Display Anzeigen am Steuergerät
<p>Antenna (FAIL) Es besteht keine Verbindung zur Antenne, oder es gibt Kommunikationsschwierigkeiten mit der Antenne. Überprüfen Sie ggf. die Koaxialleitung.</p> <p>Tuner (FAIL) Es gibt Probleme mit dem Tunereingang des Steuergerätes. Bitte suchen Sie einen Fachhändler zur Überprüfung auf.</p> <p>Button (FAIL) Es gibt Probleme mit dem Mainboard (Hauptplatine des Steuergerätes). Bitte suchen Sie einen Fachhändler zur Überprüfung auf.</p>
Satellit wird nicht gefunden (nur beim Seaman 37 ohne Auto Skew)
<p>Sollte die Antenne keinen Satelliten finden, überprüfen Sie die Skeweinstellung des Satelliten für ihren Standort. Eine Übersicht der Skew Einstellwerte entnehmen Sie bitte der Tabelle. Die Grundeinstellung des LNBS ist 0 Grad. Sollte diese laut Liste mehr als 5 Grad abweichen, korrigieren Sie die Gradzahl entsprechend.</p>
Gibt es Verschmutzung auf der Antenne?
<p>Starke Verschmutzung auf dem Gehäuse kann zu Empfangsproblemen führen.</p>
Ist alles richtig angeschlossen und eingeschaltet?
<p>Vergewissern Sie sich, dass der TV und der Receiver richtig angeschlossen und der Receiver für den Satellitenempfang richtig eingestellt ist. Sind alle Kabel richtig angeschlossen oder hat die Verbindungen eine andere Person versehentlich gelockert?</p>
Satelliten Ausleuchtzone
<p>Satelliten sind in festen Positionen über dem Äquator im Orbit positioniert. Um die TV Signale zu empfangen, muss der Empfangsort innerhalb der Ausleuchtzone liegen. Überprüfen Sie an Hand der Grafik, ob sich Ihr Standort in der Ausleuchtzone des Satelliten befindet. In den Randgebieten der Ausleuchtzone kann es zu Empfangsstörungen kommen.</p>
Satellitenfrequenz wurde geändert
<p>Fernsehsender wechseln vereinzelt Ihre Frequenz die mit der Frequenz im Receiver dann nicht mehr übereinstimmt. Erkundigen Sie sich nach der aktuellen Frequenz des Senders.</p>

4. Aktualisierung der Firmware

Von Zeit zu Zeit kommt es vor, dass die Firmware des Steuergerätes aktualisiert werden muss (z. B. bei einer Frequenzänderung des Satellitenbetreibers oder einer allgemeinen Verbesserung des Steuergerätes).

Die aktuelle Firmware finden Sie auf unserer Homepage www.megasat.tv

Updatevorgang

1. Kopieren Sie die Firmware-Datei auf einen geeigneten USB Stick. Der USB Stick sollte auf FAT32 formatiert sein und keine anderen Dateien beinhalten.
2. Vergewissern Sie sich, dass das Steuergerät am Hauptschalter ausgeschaltet ist.
3. Stecken Sie den USB Stick mit der neuen Firmware in die USB Buchse an der Vorderseite.
4. Schalten Sie nun das Steuergerät ein. Das Steuergerät bootet und startet den Updatevorgang automatisch. **WICHTIG: Schalten Sie das Steuergerät während des Updatevorgangs nicht aus, um evtl. Schäden zu vermeiden!**
5. Nach erfolgreichem Update schaltet sich das Steuergerät aus und startet automatisch neu. Der Updatevorgang ist nun beendet. Die aktuelle Firmware wird kurz nach dem Bootvorgang im Display angezeigt.



5. Ausleuchtzone

Seaman 37



Seaman 45 GPS/AutoSkew

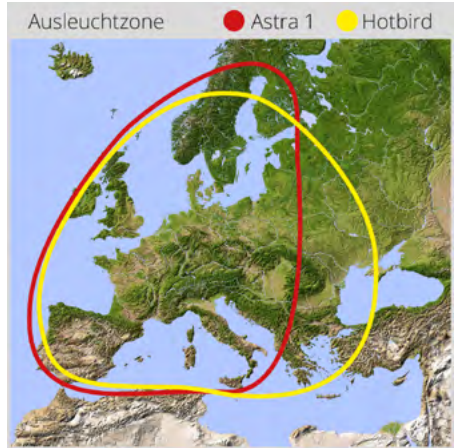

Seaman 60 GPS/AutoSkew



Hinweis:

In den Randgebieten der Ausleuchtzone kann es zu Empfangsstörungen kommen.

6. Montageabmessungen

Seaman 37

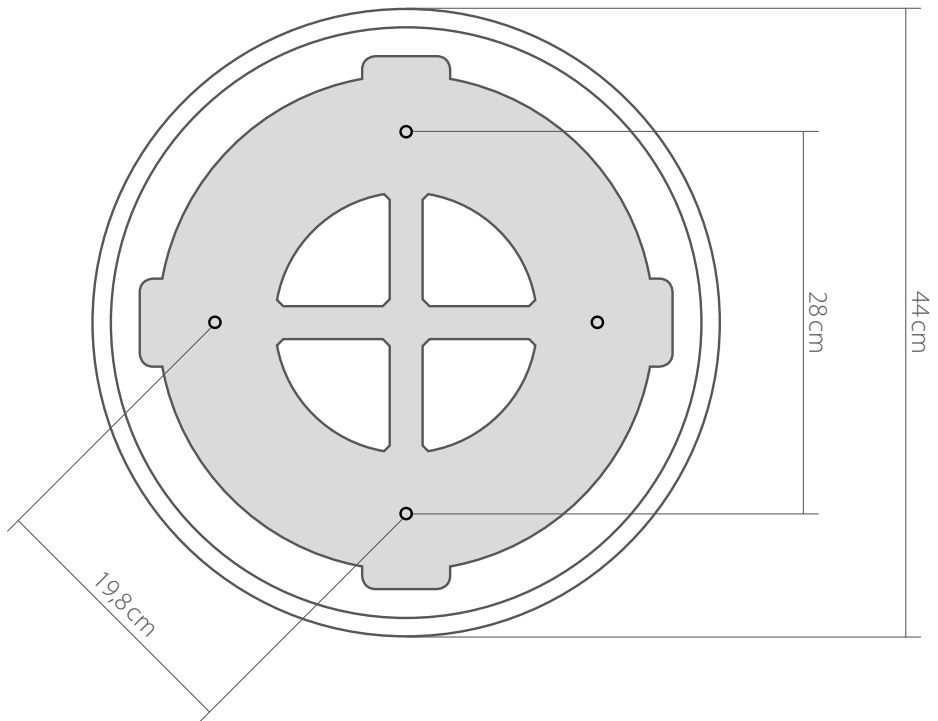

6. Montageabmessungen

Seaman 45

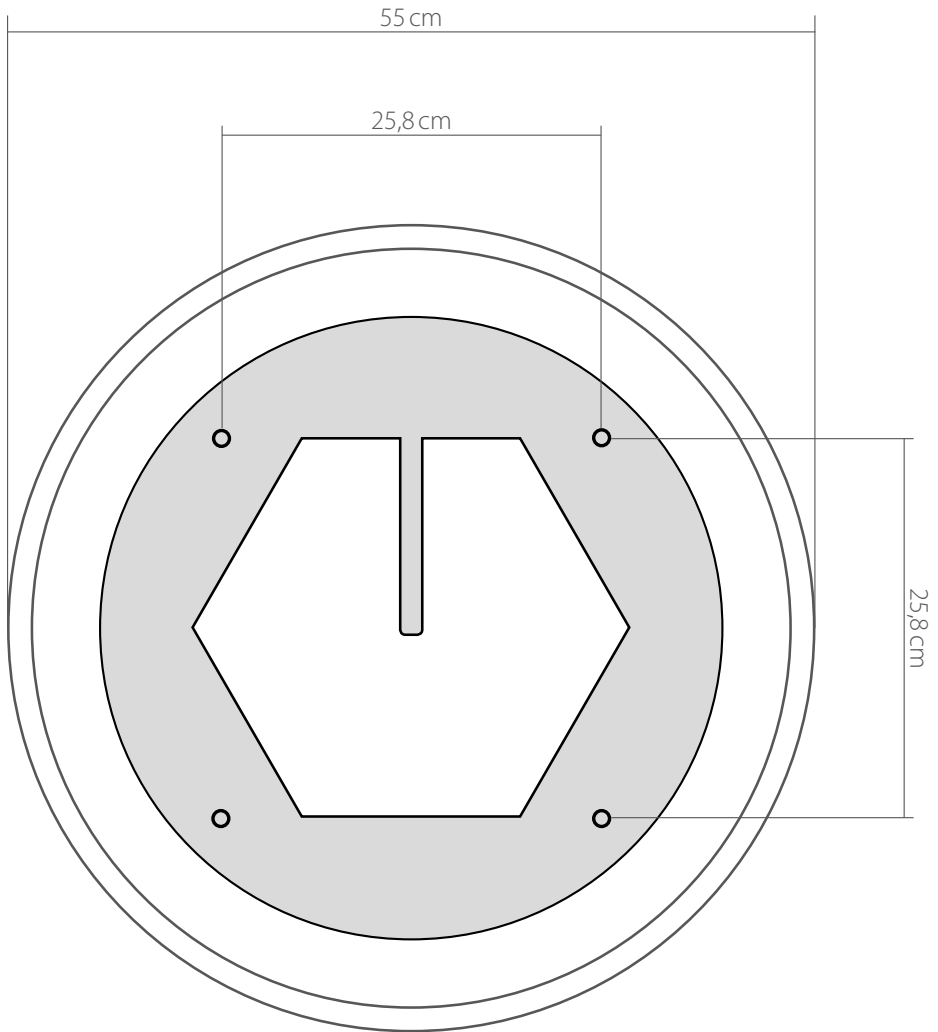

6. Montageabmessungen

Seaman 60

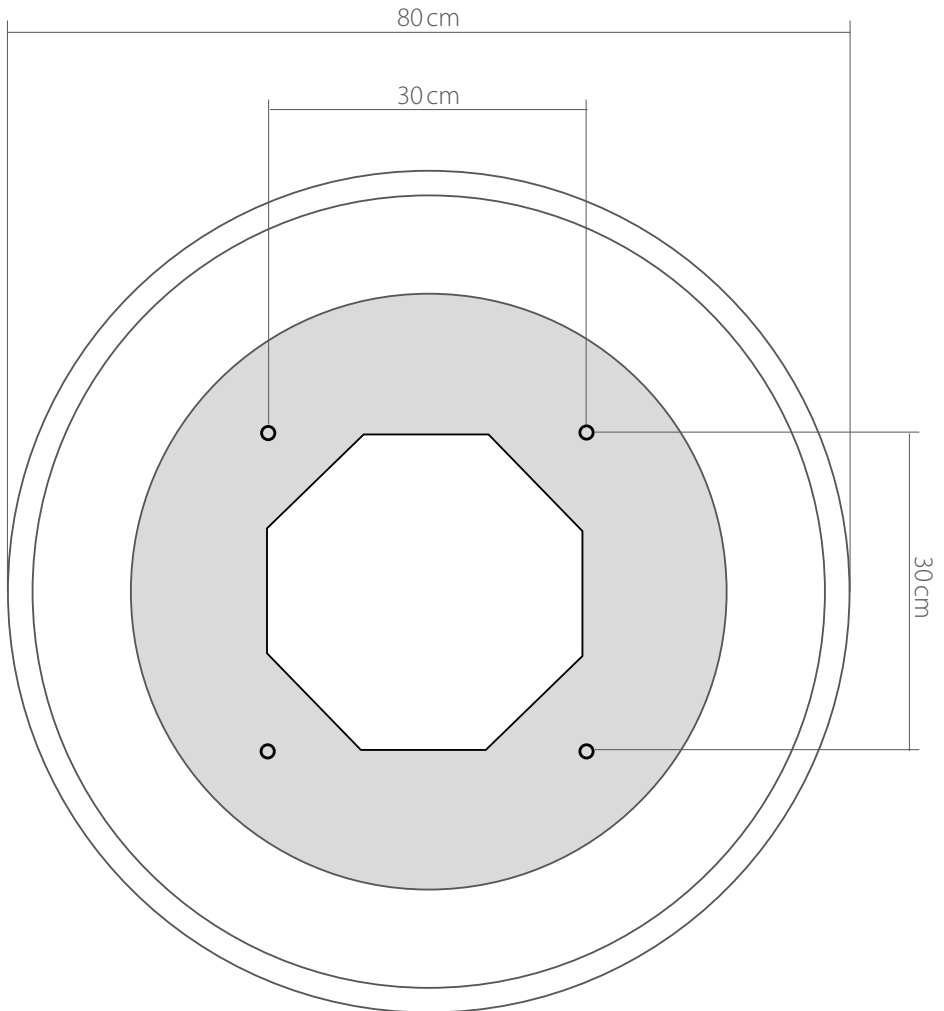

7. Technische Daten

	Seaman 37	Seaman 45	Seaman 60
Antennen Typ	Parabol-Spiegel		
Anzahl der Teilnehmer	3		
LNB Typ	Universal LNB		
Frequenzband	Ku Band		
Frequenzbereich	10.7 GHz bis 12.75 GHz		
LNB Verstärkung	31 dBi	33 dBi	35 dBi
Empfangsleistung	51 dBW	49 dBW	47 dBW
Polarisation	Vertikal / Horizontal		
Motor	2-Achsen DC Motor		
Neigungswinkel	0° bis 90°		
Suchwinkel	360°		
Drehgeschwindigkeit	50° pro Sekunde		
Temperaturbereich	-25° C bis +70° C		
Stromversorgung	12VDC @ 5 Amper		
Abmessungen Spiegel	370 mm (Ø)	450 mm (Ø)	600 mm (Ø)
Abmessungen Antenne	440 x 430 mm (Ø/H)	550 x 580 mm (Ø/H)	800 x 800 mm (Ø/H)
Gewicht Antenne	ca. 9 kg	ca. 15 kg	ca. 20 kg
Abmessungen Steuergerät	262 x 49 x 151 mm (B/H/T)		

Hinweis:

Gewicht und Abmessungen sind nicht die absolut exakten Werte. Technische Daten können jederzeit geändert ohne vorherige Ankündigung werden.

Konformitätsinformation

Hiermit erklärt die Firma Megasat Werke GmbH, dass sich folgendes Gerät in Übereinstimmung mit den grundlegenden Anforderungen und den übrigen einschlägigen Bestimmungen der Richtlinien 2014/30/EU (EMV), 2014/35/EU (LVD) und 2014/53/EU (RED) befindet:

Megasat Seaman 37 (Artikel-Nr. 1500124)

Megasat Seaman 45 GPS / Auto Skew (Artikel-Nr. 1500057)

Megasat Seaman 60 GPS / Auto Skew (Artikel-Nr. 1500058)

Die Konformitätserklärung zu diesen Produkt liegt der Firma vor:
Megasat Werke GmbH, Brückenstraße 2a, D-97618 Niederlauer

Die Konformitätserklärung können Sie auf unserer Homepage downloaden:
www.megasat.tv/support/downloads

PRODUKTREGISTRIERUNG

Mit der Registrierung Ihres Megasat-Produkts haben Sie Zugriff auf unsere automatischen E-Mail-Benachrichtigungen. Falls ihr Produkt eine neue Firmware benötigt, werden Sie per E-Mail benachrichtigt.

Für die Registrierung besuchen Sie bitte unsere Homepage **www.megasat.tv**

Das Formular finden Sie unter **Support** ⇨ **Produktregistrierung**

WEEE Reg.-Nr. DE70592344



Version 3.8 (Januar 2023) // Technische Änderungen, Druckfehler und Irrtümer vorbehalten.
Megasat Werke GmbH | Brückenstraße 2a | D-97618 Niederlauer | www.megasat.tv | info@megasat.tv

MEGASAT



Seaman 37
Seaman 45 GPS / Auto-Skew
Seaman 60 GPS / Auto-Skew

User manual

IMPORTANT!!!

Please carry out a firmware update before using the antenna for the first time, with a USB device, perform a firmware update!

1. Introduction	
1.1 General Information	03
1.2 Unpacking.....	03
1.3 Delivery.....	03
1.4 System Components.....	04
2. Installation	
2.1 Connecting the components.....	05
2.2 The Control unit.....	06
2.3 Selecting the location	07
2.4 Startup and operation.....	08
2.5 Skew setting values for European capitals	09
3. Troubleshooting	10
4. Firmware Update	11
5. Footprint	12
6. Mounting dimensions	13
7. Specifications	16

1. Introduction

1.1 General Information

Please read the manual thoroughly before operating the equipment. In case of incorrect or improper handling of the warranty becomes void.



Note: If you have already installed similar products, the procedure does not necessarily coincide with this product.

1.2 Unpacking

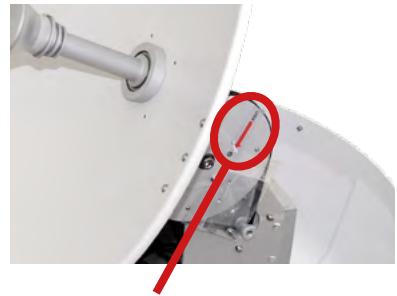
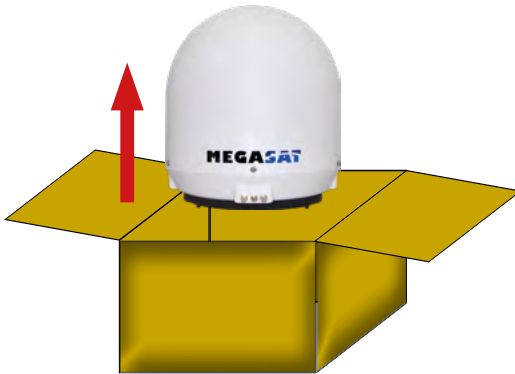

Warning: transport lock

Then remove with the „LOCK“ marked screw inside the antenna.

1.3 Delivery

- Antenna (Main unit)
- Control unit (IDU) incl. power cable
- 1x antenna cable (10 m)
- 1x antenna cable (1 m)
- Power supply 230V (12V, 5 A) (optional)
- User manual

1. Introduction

1.4 System Components



Antenna unit

The elegant plastic housing will protect the antenna against outside weather conditions. Under the housing there is a 37 cm high-performance antenna (or a 45 cm or 60 cm). The new technology of 0-90° elevation enables optimal reception across Europe.



Control unit (IDU)

The control unit is used for satellite selection and control. It is connected between the antenna and the set-top box and supplied the antenna with electricity.



Note:

The Seaman 45 and 60 additionally has an Auto skew function that automatically adjusts the angle of polarization of the LNB and a GPS receiver for fast and accurate positioning.

2. Installation

2.1 Connecting the components

Install the control unit and the set-top box inside the vehicle. Maintain a careful installation of the cable in order to avoid short circuits. Pay attention also to existing cables.

Connect the antenna as shown in the illustration below:

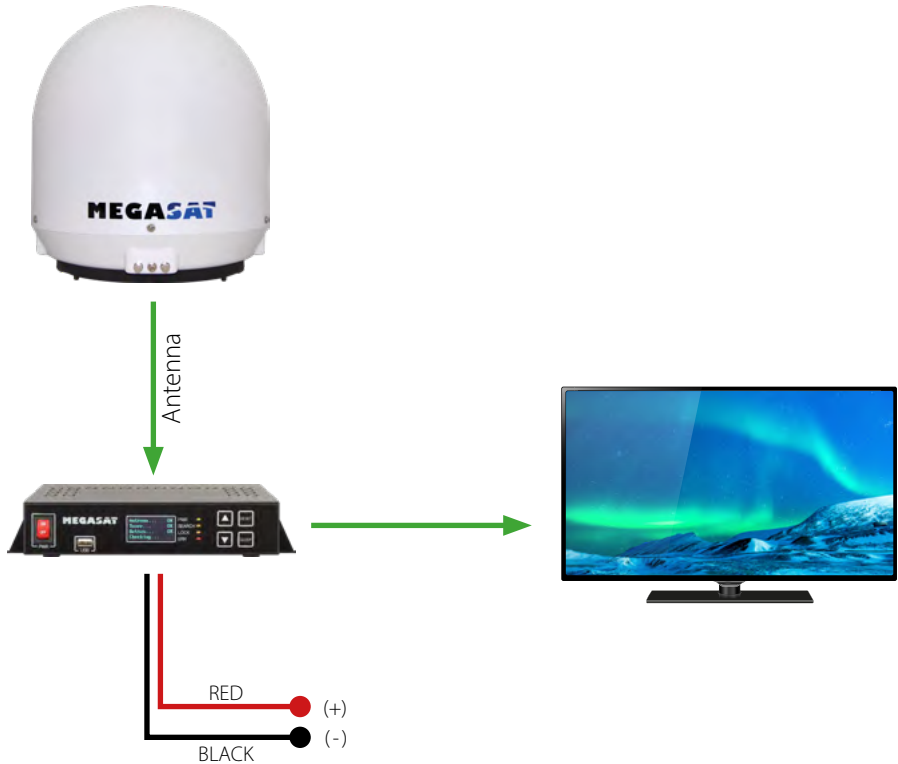

12~24V DC 5A
or with the optional
power supply
230V AC / 12V DC 5A

2. Installation

2.2 The contron unit

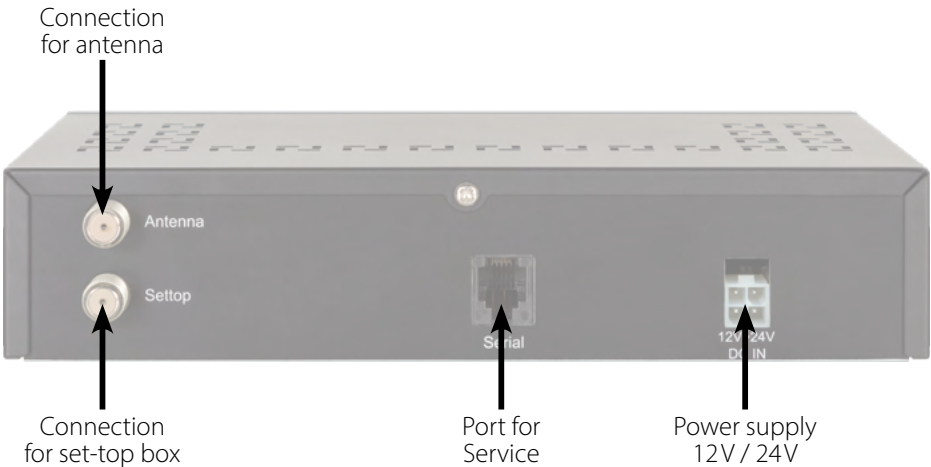
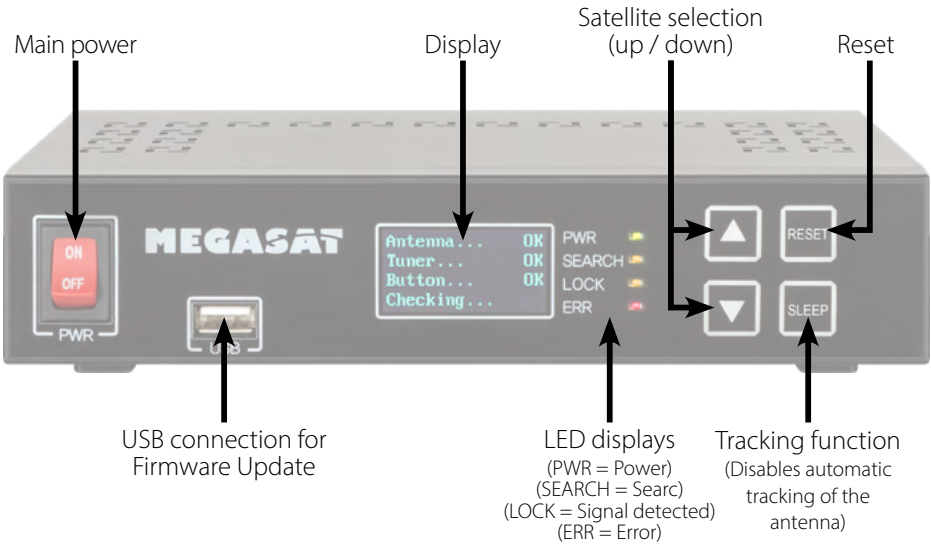

Warning:

Connect the device only at a 7 amp protected line. The line must be at least 2.5 mm² strong. (never directly to the car battery).

2. Installation

2.3 Selecting the location

Direct Broadcast Service (DBS) satellites broadcast audio, video and data information from satellites located 22,000 miles in space. A receiving station, such as the antenna, should include a dish and satellite receiver to receive the signals and process them for use by the consumer audio and video equipment. The system requires a clear view of the satellite to maximize the signal reception.

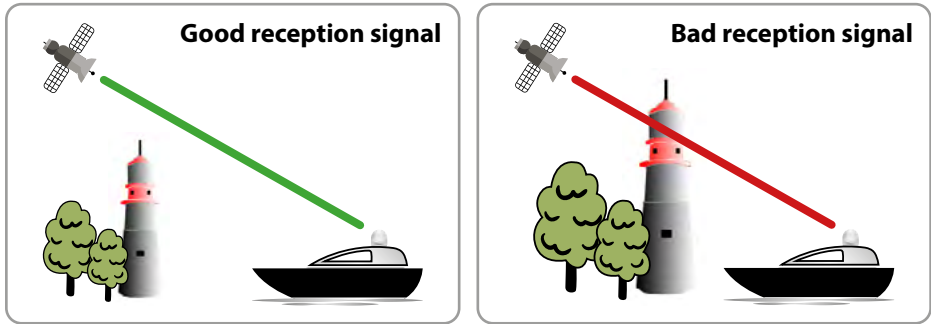

Objects such as tall lighthouse, bridges and big ship that block this view will cause a loss of signal. The signal will be quickly restored once the antenna has a clear line of sight again. Heavy rain, cloud, snow or ice may also interfere with the signal reception quality. If the satellite signal is lost due to blockage or severe weather condition, services from the receiver will be lost (picture will freeze frame and may disappear). When the satellite signal strength is again high enough, then the receiver will resume providing desired programming services.

2. Installation

2.4 Startup and operation

1. Turn on the control unit at the main switch. The green LED (PWR) on the control unit lights up - the boot process starts.
2. After booting the pre-installed satellites are displayed. Choose **within 2 seconds** the desired satellite with the satellite selection buttons (up / down).
3. The control unit checks whether all components are connected and the system is ready for operation. If the control unit found an error, the display shows „FAIL“ behind the respective point and the red LED (ERR) is lit continuously. If everything is confirmed with OK now starts the search process. During the search operation, the yellow LED indicator (SEARCH) flashes.
4. After a successful search, the control unit displays the satellite ID and the yellow LED (LOCK) lights up permanently.

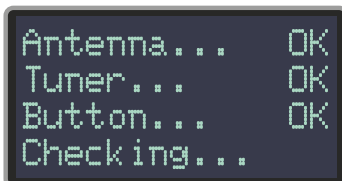

Note:

To change the satellite, you can use the satellite selection buttons (up / down). The control unit starts searching again.

2. Installation

2.5 Skew setting values for European capitals

The following settings are only for the Seaman 37 (without AutoSkew).

Signals in the vertical (red) and horizontal (blue) line have an offset of exactly 90° to each other. Due to the different position of the satellites, depending on your location, it is possible that the signals do not meet exactly vertically and horizontally on the LNB. To adjust this, turn the LNB into the correct position to the transmitted signal. This adjustment to the LNB is called „skew adjustment“. The following figure shows the optimal setting of the LNB. More accurate the match, the better of reception.

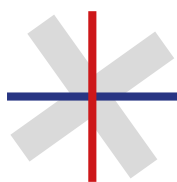
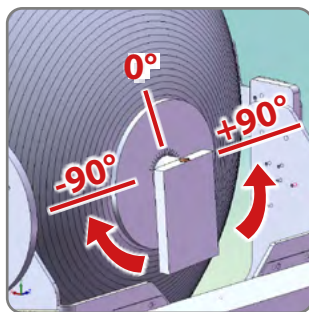

bad reception



good reception



best reception

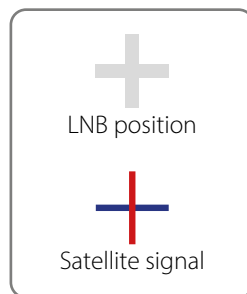

Country	City	Astra 2	Astra 3	Astra 1	Hotbird	Astra 4	Thor	Hispasat	Eutelsat 5
Bulgaria	Sofia	+1.7	+6.8	+11.4	+11.0	+19.0	+24.0	+41.0	+27.2
Denmark	Copenhagen	-3.4	-0.4	+2.5	-0.3	+5.3	+9.1	+24.8	+11.6
Finland	Helsinki	+5.2	+7.9	+10.3	+6.8	+11.2	+14.2	+25.2	+16.0
France	Paris	-13.9	-10.5	-7.2	-9.2	-2.2	+2.9	+25.0	+6.3
Germany	Berlin	-4.1	-0.7	+2.6	+0.3	+6.6	+10.8	+27.8	+13.5
England	London	-13.7	-10.7	-7.8	-10.3	-4.0	+0.6	+21.6	+3.9
Greece	Athens	+1.3	+7.3	+12.7	+13.4	+22.5	+28.1	+45.9	+31.6
Hungary	Budapest	-1.3	+3.0	+6.9	+5.6	+12.8	+17.5	+34.7	+20.5
Italy	Rome	-9.8	-5.0	-0.4	-0.6	+8.5	+14.6	+37.0	+18.5
Poland	Warsaw	+1.5	+5.1	+8.4	+6.1	+12.2	+16.2	+31.0	+18.8
Portugal	Lisbon	-30.2	-27.0	-23.7	-25.3	-16.8	-10.1	+23.9	-5.1
Spain	Madrid	-24.8	-21.2	-17.6	-18.7	-9.9	-3.2	+27.5	+1.5
Belgium	Brussels	-11.2	-7.9	-4.8	-7.0	-0.3	+4.4	+24.7	+9.3
Sweden	Stockholm	+1.1	+3.8	+6.4	+3.0	+7.8	+11.0	+23.8	+13.0
Switzerland	Bern	-11.3	-7.5	-3.8	-5.2	+2.4	+7.8	+29.5	+11.4
Austria	Vienna	-3.4	+0.7	+4.5	+3.0	+10.2	+15.0	+32.9	+18.0

3. Troubleshooting

No Signal
Objects such as trees, bridges, and large buildings, which are located in the angle of the satellite will lead to a loss of the signal.
If the satellite signal is lost through severe weather conditions, the current program of the receiver is stopped (the image freeze, or disappear). If the weather conditions allow a good reception again, the TV screen will be restored.
Displays on the control unit
Antenna (FAIL) There is no connection to the antenna, or there are communication problems with the antenna. If necessary, check the coaxial line.
Tuner (FAIL) There are problems with the tuner input of the control unit. Please contact a dealer for inspection.
Button (FAIL) There are problems with the mainboard of the control unit. Please contact a dealer for inspection.
Satellite can't be found (only for Seaman 37 without Auto Skew)
If the antenna has not found satellites, check the Skew settings for the satellite at your location. Please check the table of Skew settings. The basic setting of the LNB is 0°. Should they deviate more than 5°, adjust the degrees accordingly.
There is dirt on the antenna?
Excessive dirt on the housing may cause reception problems.
Everything is properly connected and turned on?
Your satellite TV receiver might be set up incorrectly or defective. First check the receiver's configuration to ensure it is set up for the desired programming. In the case of a faulty receiver, refer to your selected receiver's user manual for service and warranty information.
Satellite footprint
Satellites are positioned in fixed positions in orbit above the equator. To receive TV signals, the receiving location must be within the coverage area. Check reference to the graphic, if you are located in the footprint of the satellite. In the fringes of the footprint may lead to reception interference.
Satellite frequency data changed
If some channels work, while one or more other channels do not, or if the antenna cannot find the selected satellite, the satellite's frequency data might have changed.

4. Firmware Update

From time to time it happens that the firmware of the controller needs to be updated (eg. change a frequency of the satellite operator or general improvement of the control unit). You can find the latest firmware from our homepage www.megasat.tv

Update procedure

1. Copy the firmware file to an appropriate USB stick. The USB flash drive should be formatted in FAT32 and do not include other files.
2. Make sure that the control unit is turned off at the main switch.
3. Insert the USB flash drive with the new firmware into the USB socket on the front.
4. Now switch on the control unit. The control unit boots and starts the update process automatically. **IMPORTANT: Do not turn off the control unit during the update procedure in order to avoid any damage!**
5. After a successful update, the control unit switches off and restarts automatically. The update process is now complete. The current firmware is displayed shortly after the boot process on the display.



5. Firmware Update

Seaman 37



Seaman 45 GPS/AutoSkew



Seaman 60 GPS/AutoSkew



Note:

In the outlying areas of the footprint there may be interference.

6. Mounting dimensions

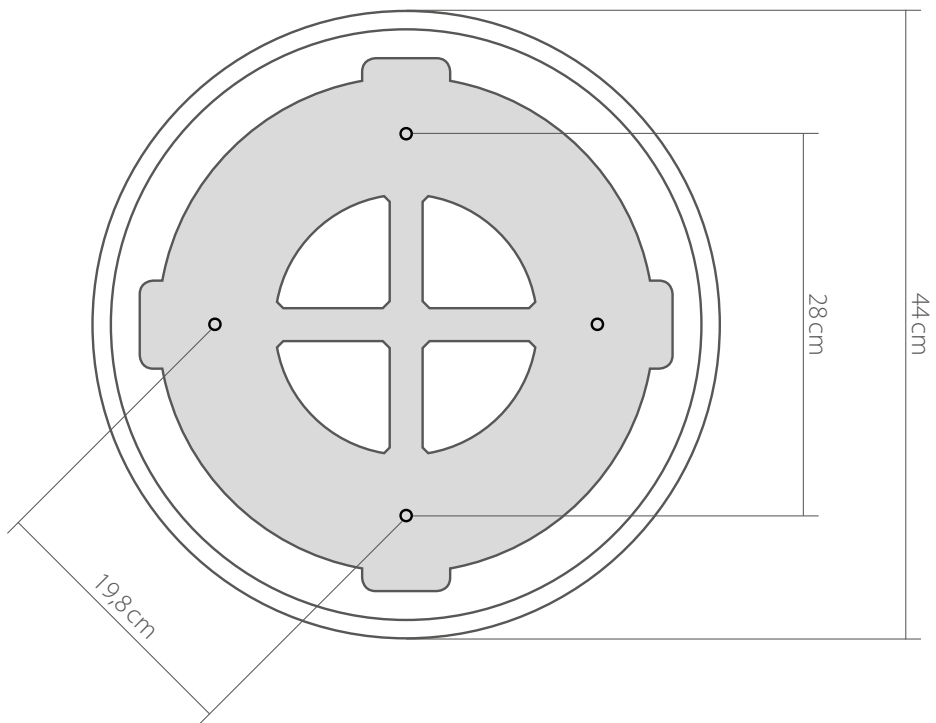

6. Mounting dimensions

Seaman 45

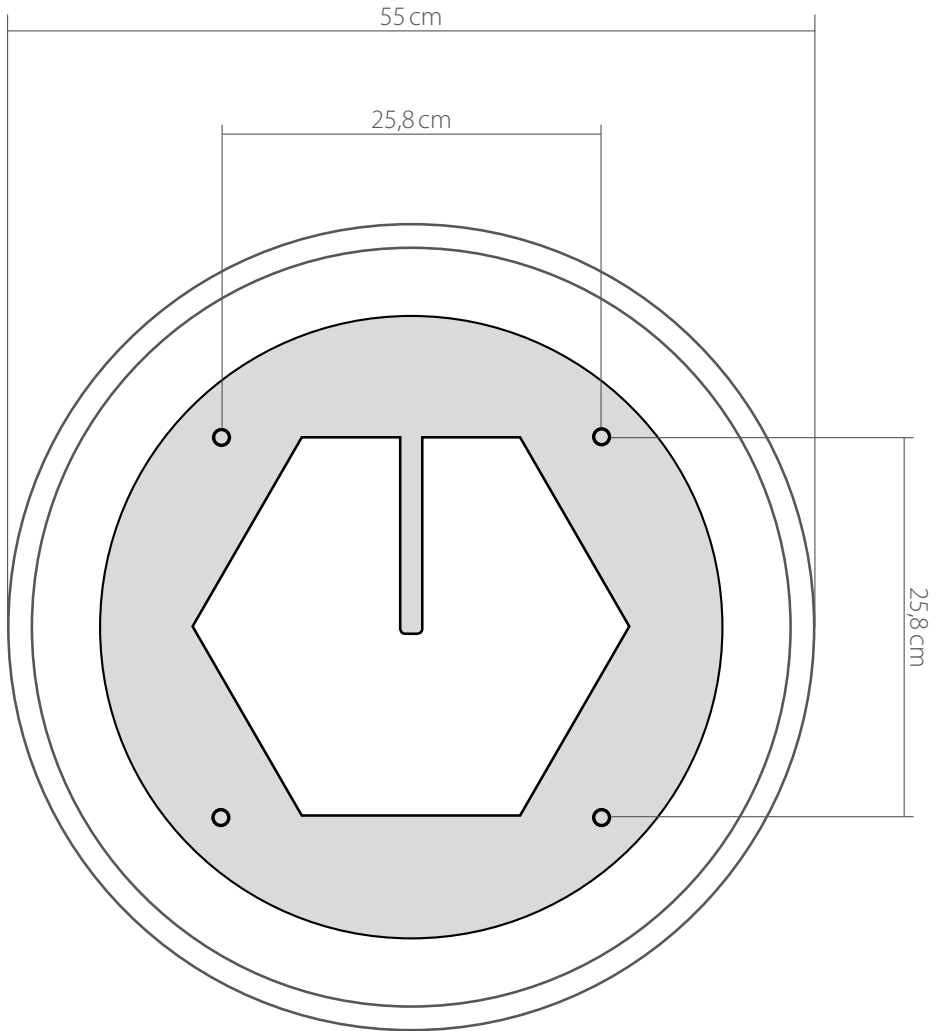

6. Mounting dimensions

Seaman 60

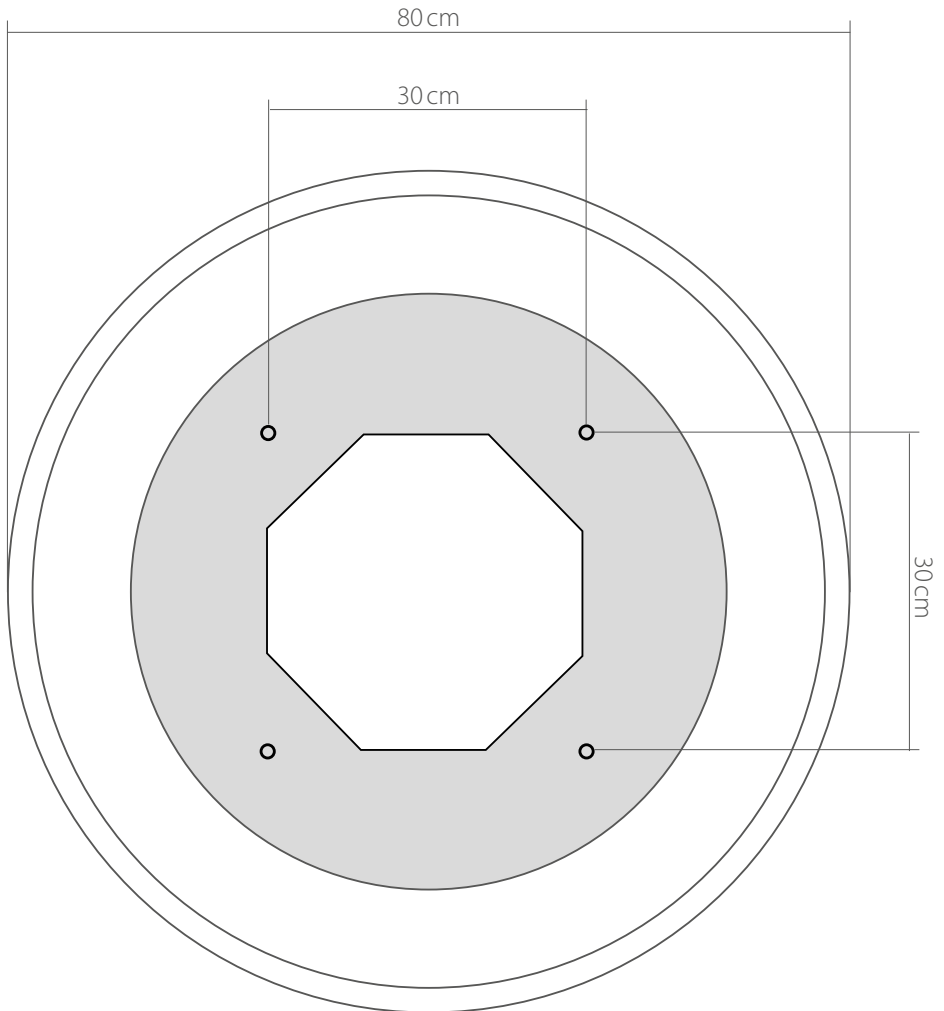

7. Specifications

	Seaman 37	Seaman 45	Seaman 60
Antenna typ	Parabol dish		
User	3		
LNB typ	Universal LNB		
Frequency band	Ku Band		
Frequency range	10.7 GHz to 12.75 GHz		
LNB gain	31 dBi	33 dBi	35 dBi
Minimum EIRP	51 dBW	49 dBW	47 dBW
Polarization	Vertical / Horizontal		
Motor	2-Axis DC Motor		
Elevation	0° to 90°		
Azimuth	360°		
Rotational speed	50° per second		
Temperature range	-25°C to +70°C		
Power supply	12VDC @ 5 Ampere		
Dimensions dish	370 mm (Ø)	450 mm (Ø)	600 mm (Ø)
Dimensions antenna	440 x 430 mm (Ø/H)	550 x 580 mm (Ø/H)	800 x 800 mm (Ø/H)
Weight antenna	ca. 9 kg	ca. 15 kg	ca. 20 kg
Dimensions control unit	262 x 49 x 151 mm (B/H/T)		

Note:

Weight and dimensions are not absolutely exact values.

Technical details can be changed at any time without prior notice.

Conformity information

Hereby, Megasat Werke GmbH declares that the following product is in compliance with the essential requirements and other relevant provisions of directives 2014/30/EU (EMC), 2014/35/EU (LVD) and 2014/53/EU (RED):

Megasat Seaman 37 (Art.-No. 1500124)

Megasat Seaman 45 GPS / Auto Skew (Art.-No. 1500057)

Megasat Seaman 60 GPS / Auto Skew (Art.-No. 1500058)

The declaration of conformity for this product is located at the company:
Megasat Werke GmbH, Brückenstraße 2a, D-97618 Niederlauer

The declaration of conformity can be downloaded from our homepage:
www.megasat.tv/support/downloads

PRODUCT REGISTRATION

Registering your Megasat product gives you access to our automatic e-mail notifications. If your product requires new firmware, you will be notified by e-mail.

For registration please visit our homepage www.megasat.tv

You can find the form in **Support** ⇨ **Product registration**

WEEE Reg.-Nr. DE70592344



Version 3.8 (January 2023) // Technical changes, misprints and errors reserved.
Megasat Werke GmbH | Brückenstraße 2a | D-97618 Niederlauer | www.megasat.tv | info@megasat.tv

MEGASAT



Seaman 37
Seaman 45 GPS/AS
Seaman 60 GPS/AS

Mode d'emploi

IMPORTANT!!!

Avant la première mise en service de l'antenne, veuillez effectuer une mise à jour du micrologiciel à l'aide d'une clé USB !

1. Introduction

1.1 Informations générales.....	03
1.2 Déballage.....	03
1.3 Volume de livraison.....	03
1.4 Systemkomponenten.....	04

2. Installation

2.1 Schéma de raccordement.....	05
2.2 L'appareil de commande.....	06
2.3 Diffusion par satellite.....	07
2.4 Mise en service et commande.....	08
2.5 Valeurs de réglage Skew pour les capitales européennes.....	09

3. Dépannage..... 10

4. Actualisation du firmware..... 11

5. Zone de couverture..... 12

6. Dimensions de montage..... 13

7. Spécifications techniques..... 16

1. Introduction

1.1 Informations générales

S'il vous plaît lire attentivement le manuel avant d'utiliser l'appareil. Une manipulation incorrecte ou inappropriée de la garantie expire.



Remarque – Veuillez lire soigneusement le manuel d'utilisation avant de commencer l'installation. Si vous avez déjà installé des produits similaires, la procédure d'installation ne doit pas forcément correspondre à celle de ce produit.

1.2 Déballage

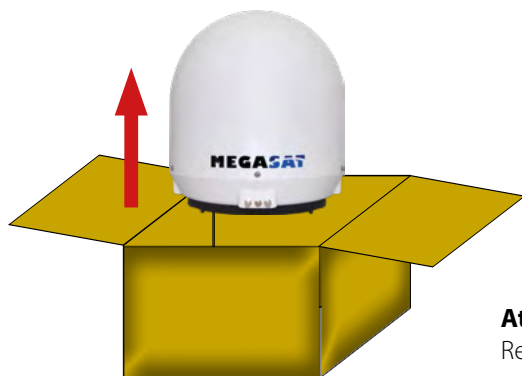

Attention: la sécurité des transports

Retirer de la boîte marquée „LOCK“ vis sur le bas de l'antenne.

1.3 Volume de livraison

- D'antenne (unité principale)
- Appareil de commande (câble électrique inclus)
- 1 câble de raccordement pour l'antenne (10 m)
- 1 câble de raccordement pour l'antenne (1 m)
- Alimentation électrique 230 V (12 V, 5 A) (optionnel)
- Mode d'emploi

1. Introduction

1.4 Composants de système



Unité d'antenne

Le capot en plastique élégant protège l'antenne des intempéries. Sous le capot il se trouve une antenne haute performance de 37 cm (et 45 et 60). Le système Auto Skew et la nouvelle technique d'élévation de 0 à 90 ° permettent la meilleure réception possible en toute Europe.



Appareil de commande (IDU)

L'appareil de commande sert à la sélection d'un satellite. Il est placé entre l'antenne et le récepteur et alimente l'antenne en électricité. Après l'orientation de l'antenne vous pouvez éteindre l'appareil.



Remarque:

Le Seaman 45 / Seaman 60 possède en outre une fonction Auto Skew, qui règle l'angle de polarisation du LNB automatiquement, et un raccordement supplémentaire pour un deuxième récepteur.

2. Installation

2.1 Schéma de raccordement

Ne montez pas l'appareil de commande et le récepteur satellite dans la zone d'un airbag dans l'intérieur de votre véhicule. Faites attention à la pose correcte des câbles afin d'éviter des court-circuits. Veuillez faire également attention s'il y a déjà des câbles raccordés.

Raccordez l'antenne comme montré dans l'illustration:

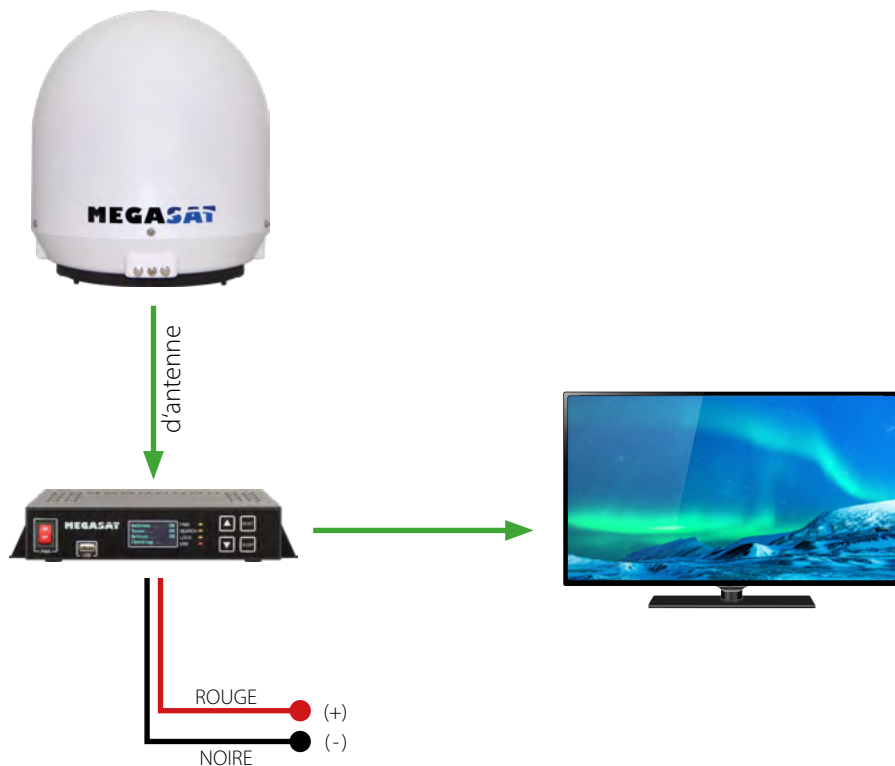

12~24V DC 5 A
ou avec l'alimentation
électrique optionnelle
230V AC / 12V DC 5A

2. Installation

2.2 L'appareil de commande

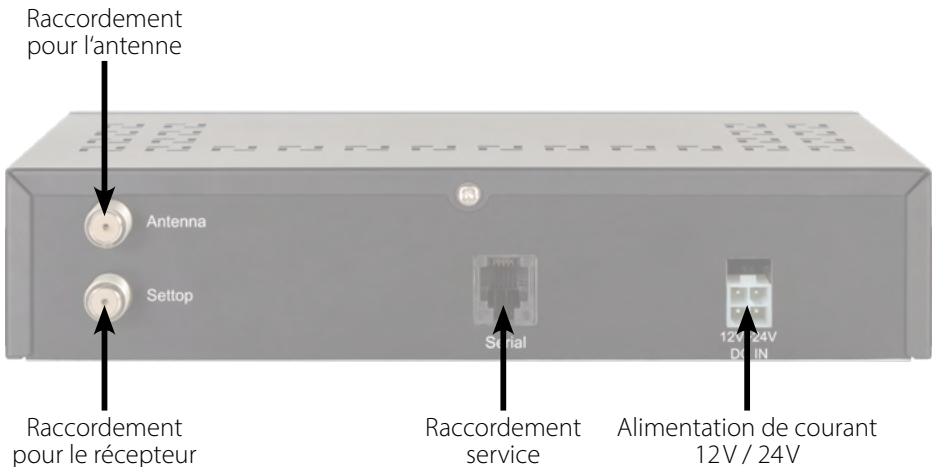
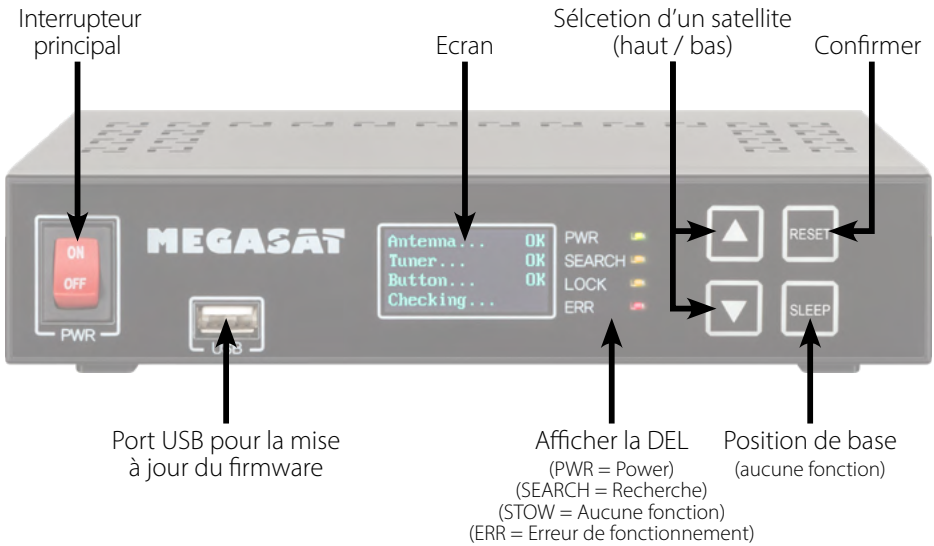

Attention:

Raccordez l'appareil toujours à une ligne d'au moins 2,5 mm² et à 7 ampères (Jamais directement à la batterie de votre véhicule).

2. Installation

2.3 Diffusion par satellite

Direct Broadcast Service (DBS) diffuse des fichiers audio, vidéos et données par satellite qui se trouve 35.000 km au-dessus de la terre. Les signaux du satellite sont reçus et traités par un poste récepteur comme l'antenne et un récepteur satellite. Le système demande une vue nette du satellite pour profiter au maximum de la réception des signaux.

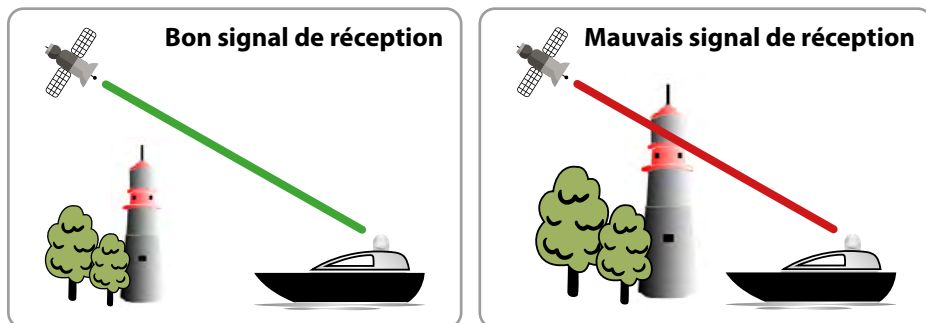

Des obstacles comme des arbres, des ponts et grands bâtiment, qui se trouvent dans l'angle d'incidence du satellite, induisent une perte du signal. Des pluies fortes, nuages, neiges ou glaces peuvent altérer la qualité de réception. Si le signal du satellite est perdu à cause des conditions climatiques, le programme actuel du récepteur est arrêté (l'image va geler ou disparaître). Si les conditions atmosphériques permettent de nouveau une bonne réception, l'image sera restaurée.

2. Installation

2.4 Mise en service et commande

1. Allumez l'appareil de commande avec l'interrupteur principal. Puis, l'indicateur à DEL vert (PWR) de l'appareil de commande est allumé – le démarrage commence.
2. Après le démarrage les satellites préinstallés sont affichés sur l'écran. Sélectionnez **dans les 2 secondes** le satellite désiré en appuyant sur les touches de la sélection d'un satellite (haut/bas).
3. Maintenant, l'appareil de commande vérifie si tous les composants sont reliés et si le système est en ordre de marche. Si l'appareil de commande trouve une erreur, le mot « FAIL » apparaît derrière le point respectif sur l'écran et l'indicateur à DEL rouge (ERR) rayonne sans arrêt. Si tout est confirmé avec « OK », la recherche commence. Pendant la recherche l'indicateur à DEL jaune (SEARCH) clignote.
4. Après une recherche avec succès, l'appareil de commande affiche la liste des satellites sur l'écran, l'indicateur à LED jaune s'éteint et l'écran foncé.

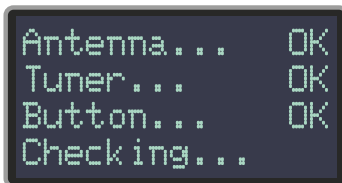

Remarque:

Pour changer le satellite vous pouvez sélectionner le satellite désiré en appuyant sur les touches de la sélection d'un satellite (haut/bas). L'appareil de commande commence de nouveau la recherche.

2. Installation

2.5 Valeurs de réglage Skew pour les capitales européennes

Les réglages suivants doivent seulement être effectués concernant le Seaman 37 (sans auto Skew).

Les signaux sur la ligne verticale (rouge) et horizontale (bleu) ont un déport d'exact 90° entre eux. En raison des positions différentes des satellites, dépendant de votre emplacement, il est possible que les signaux n'arrivent pas exactement vertical et horizontal au LNB. Pour ajuster ça, vous devez placer le LNB à une position correcte envers le signal émis. Cet ajustement du LNB est désigné comme « réglage Skew ». L'illustration suivante montre le réglage optimal du LNB. Plus l'unanimité est précise, plus la réception est meilleure.

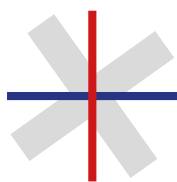
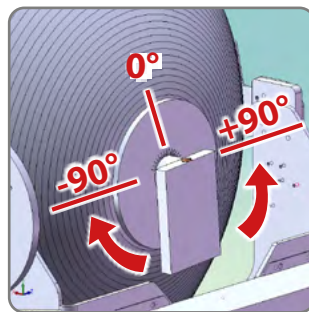

mauvaise
réception



bonne
réception



Meilleure
réception

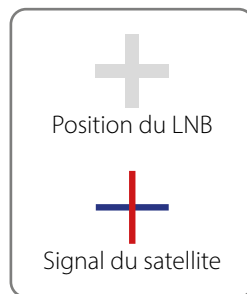

Pays	Ville	Astra 2	Astra 3	Astra 1	Hotbird	Astra 4	Thor	Hispasat	Eutelsat 5
Bulgarie	Sofia	+1.7	+6.8	+11.4	+11.0	+19.0	+24.0	+41.0	+27.2
Danemark	Copenhague	-3.4	-0.4	+2.5	-0.3	+5.3	+9.1	+24.8	+11.6
Finlande	Helsinki	+5.2	+7.9	+10.3	+6.8	+11.2	+14.2	+25.2	+16.0
France	Paris	-13.9	-10.5	-7.2	-9.2	-2.2	+2.9	+25.0	+6.3
Allemagne	Berlin	-4.1	-0.7	+2.6	+0.3	+6.6	+10.8	+27.8	+13.5
Angleterre	Londres	-13.7	-10.7	-7.8	-10.3	-4.0	+0.6	+21.6	+3.9
Grèce	Athènes	+1.3	+7.3	+12.7	+13.4	+22.5	+28.1	+45.9	+31.6
Hongrie	Budapest	-1.3	+3.0	+6.9	+5.6	+12.8	+17.5	+34.7	+20.5
Italie	Rome	-9.8	-5.0	-0.4	-0.6	+8.5	+14.6	+37.0	+18.5
Pologne	Varsovie	+1.5	+5.1	+8.4	+6.1	+12.2	+16.2	+31.0	+18.8
Portugal	Lisbonne	-30.2	-27.0	-23.7	-25.3	-16.8	-10.1	+23.9	-5.1
Espagne	Madrid	-24.8	-21.2	-17.6	-18.7	-9.9	-3.2	+27.5	+1.5
Belgique	Bruxelles	-11.2	-7.9	-4.8	-7.0	-0.3	+4.4	+24.7	+9.3
Suède	Stockholm	+1.1	+3.8	+6.4	+3.0	+7.8	+11.0	+23.8	+13.0
Suisse	Berne	-11.3	-7.5	-3.8	-5.2	+2.4	+7.8	+29.5	+11.4
Autriche	Vienne	-3.4	+0.7	+4.5	+3.0	+10.2	+15.0	+32.9	+18.0

3. Dépannage

Aucun signal de satellite
<p>Des obstacles comme des arbres, des ponts et grands bâtiment, qui se trouvent dans l'angle d'incidence du satellite, induisent une perte du signal.</p> <p>Si le signal du satellite est perdu à cause des conditions climatiques, le programme actuel du récepteur est arrêté (l'image va geler ou disparaître). Si les conditions atmosphériques permettent de nouveau une bonne réception, l'image sera restaurée.</p>
Afficher l'écran sur l'appareil de commande
<p>Antenna (FAIL) Il n'y a pas une connexion à l'antenne ou il y a des difficultés de communication avec l'antenne. Vérifiez éventuellement la ligne coaxiale.</p> <p>Tuner (FAIL) Il y a des problèmes avec l'entrée du tuner de l'appareil de commande. Veuillez contacter votre revendeur pour une vérification.</p> <p>Button (FAIL) Il y a des problèmes avec la carte mère (carte mère de l'appareil de commande). Veuillez contacter votre revendeur pour une vérification.</p>
Satellite n'est pas trouvé (seulement Seaman 37 sans Auto Skew)
<p>Si l'antenne ne trouve pas un satellite, vérifiez le réglage Skew du satellite pour votre emplacement. Vous trouvez une vue d'ensemble des valeurs de réglage Skew dans le tableau. Le réglage par défaut du LNB est de 0 degrés. Si ce réglage diffère (selon la liste) de plus de 5 degrés, corrigez le nombre de degrés.</p>
Y a-t-il de la pollution sur l'antenne?
<p>Des problèmes de réception peuvent être causés par une forte pollution sur le boîtier.</p>
Tout est raccordé correctement et allumé?
<p>Assurez-vous que le téléviseur et le récepteur sont raccordés correctement et que le récepteur pour la réception satellite est réglé correctement. Est-ce que tous les câbles sont raccordés correctement ou était le raccordement desserré?</p>
Zone de couverture du satellite
<p>Les satellites se trouvent sur des positions fixes au-dessus de l'équateur en orbite. Pour recevoir les signaux TV, le lieu de réception doit être dans la zone de couverture. Vérifiez à l'aide de l'illustration si le lieu de réception se trouve dans la zone de réception du satellite. Dans les zones périphériques de la zone de couverture, des perturbations de la réception peuvent se produire.</p>
Modification de la fréquence du satellite
<p>Les émetteurs de télévision changent la fréquence qui ensuite ne correspond plus avec la fréquence du récepteur. Veuillez-vous informer de la fréquence actuelle d'émetteur.</p>

4. Actualisation du firmware

De temps en temps le firmware de l'appareil de commande doit être actualisé (p. ex. concernant un changement de fréquence de l'opérateur satellitaire ou une amélioration générale de l'appareil de commande).

Vous trouvez le firmware actuel sur notre site Internet www.megasat.tv

Actualisation

1. Copiez le fichier de firmware sur une clé USB. Assurez-vous que la clé USB est formatée avec le système de fichiers FAT32. En outre, il est nécessaire qu'aucuns autres fichiers ne se trouvent sur la clé USB.
2. Assurez-vous que l'interrupteur principal de l'appareil de commande est éteint.
3. Insérez la clé USB avec le firmware actuel dans le port USB à l'avant.
4. Allumez maintenant l'appareil de commande. L'appareil de commande redémarre et commence l'actualisation automatiquement. **IMPORTANT : Pour éviter des dégâts éventuels, n'éteignez pas l'appareil de commande pendant l'actualisation!**
5. Après avoir terminé l'actualisation, l'appareil de commande s'éteint et démarre automatiquement. L'actualisation est terminée. Le firmware actuel affiché à l'écran juste après le démarrage.



5. Zone de couverture

Seaman 37

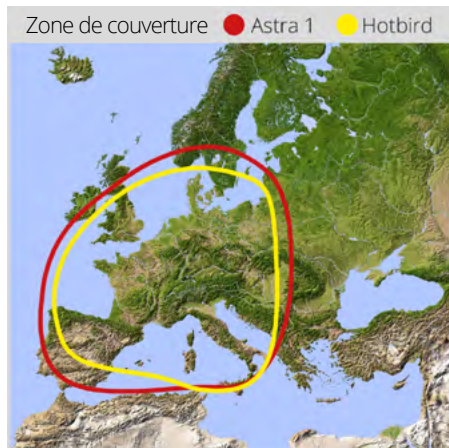

Seaman 45 GPS/AutoSkew

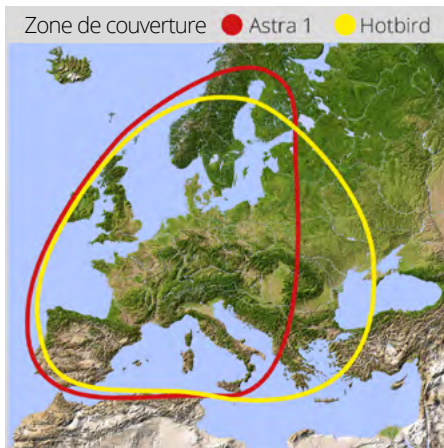

Seaman 60 GPS/AutoSkew



Remarque:

Dans les zones périphériques de la zone de couverture, des perturbations de la réception peuvent se produire.

6. Dimensions de montage

Seaman 37

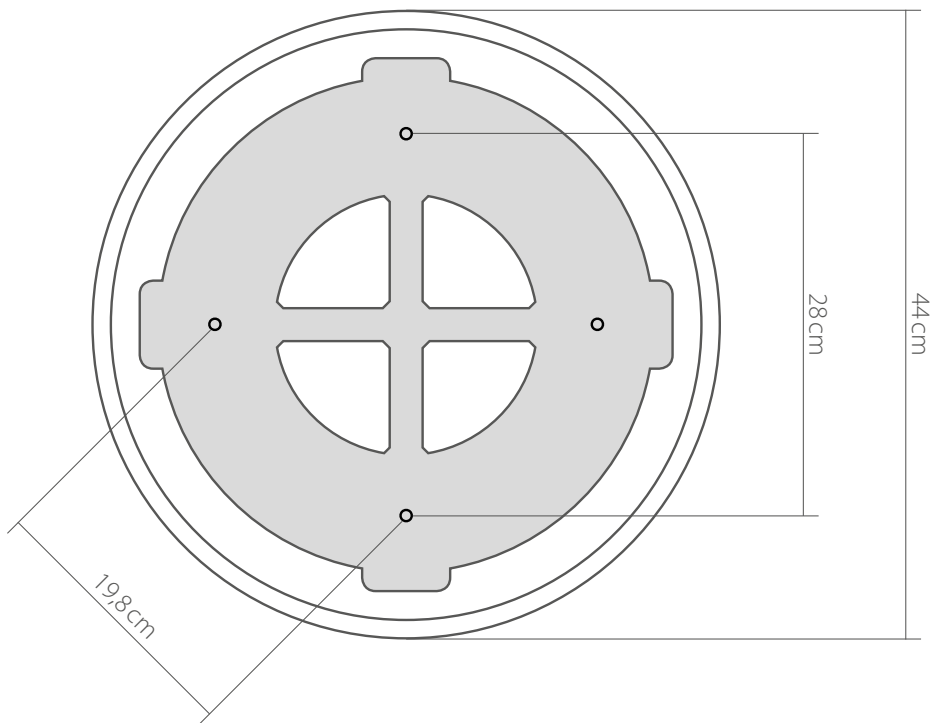

6. Dimensions de montage

Seaman 45

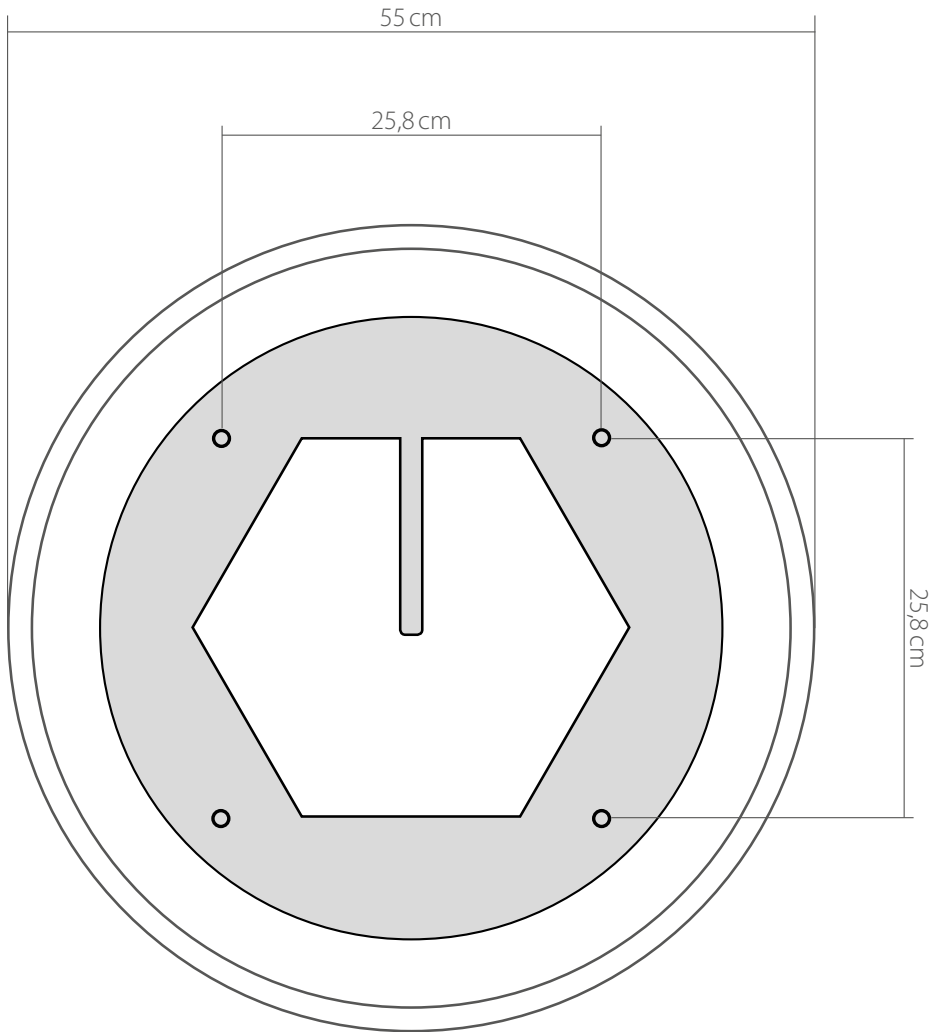

6. Dimensions de montage

Seaman 60

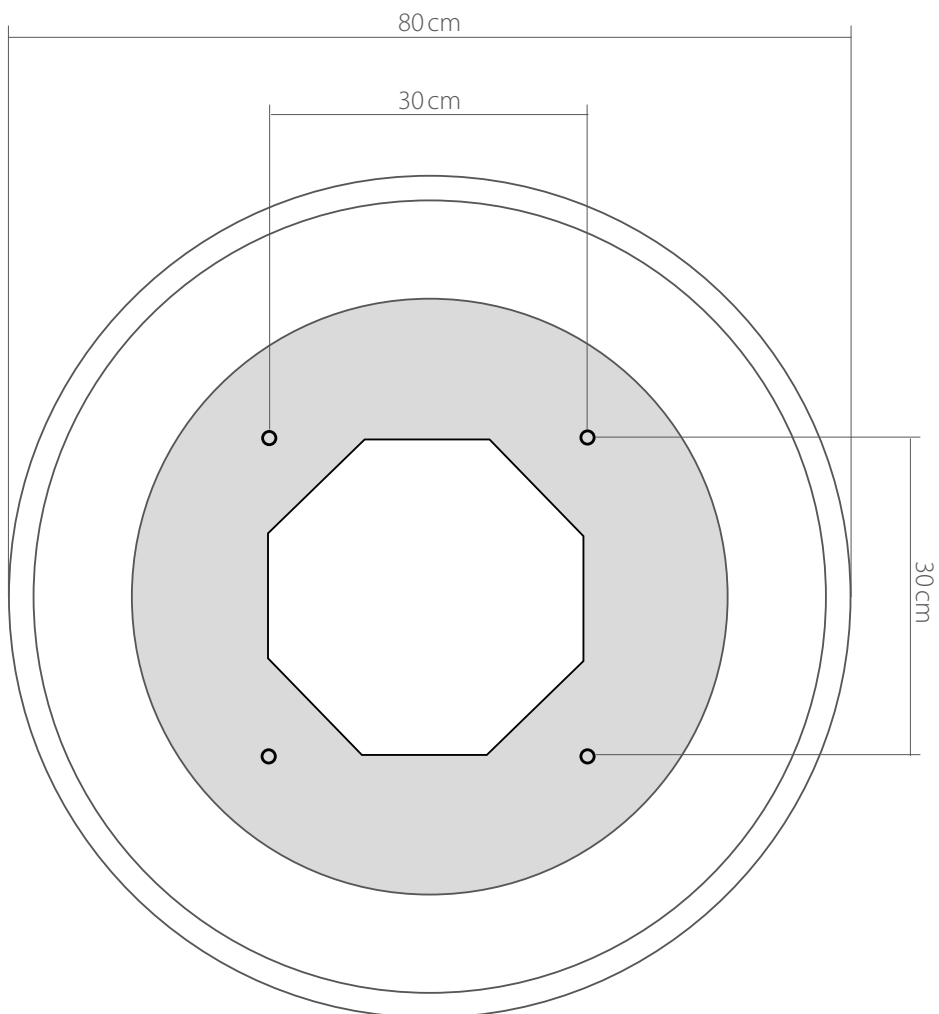

7. Spécifications techniques

	Seaman 37	Seaman 45	Seaman 60
Type d'antenne	Parabolique		
Nombre de participants	3		
Typ de LNB	Universal LNB		
Bande de fréquence	bande Ku		
Gamme de fréquence	10.7 GHz - 12.75 GHz		
Amplification du LNB	31 dBi	33 dBi	35 dBi
Puissance de réception	51 dBW	49 dBW	47 dBW
Polarisation	Vertical / Horizontal		
Moteur	Moteur à courant continu 2 axes		
Angle d'inclinaison	0° - 90°		
Angle de recherche	360°		
Vitesse de rotation	50° par seconde		
Plage de température	-25°C - +70°C		
Source de courant	12VDC @ 5 ampère		
Diamètre réflecteur	370 mm (Ø)	450 mm (Ø)	600 mm (Ø)
Dimensions de l'antenne	440 x 430 mm (Ø/H)	550 x 580 mm (Ø/H)	800 x 800 mm (Ø/H)
Poids de l'antenne	ca. 9 kg	ca. 15 kg	ca. 20 kg
Dimensions de l'appareil de commande	262 x 49 x 151 mm (L/H/P)		
Poids de l'appareil de commande	ca. 617 g		

Remarque:

Le poids et les dimensions ne sont pas de mesures rigoureusement exactes. Des détails techniques peuvent être modifiés à tout moment sans annonce préalable.

Extrait de la déclaration de conformité

Par la présente, Megasat Werke GmbH déclare que les appareils suivants sont conformes aux exigences essentielles et aux autres dispositions pertinentes des Directives 2014/30/EU (EMV), 2014/35/EU (LVD) et 2014/53/EU (RED):

Megasat Seaman 37 (Numéro d'article: 1500124)

Megasat Seaman 45 GPS / Auto Skew (Numéro d'article: 1500057)

Megasat Seaman 60 GPS / Auto Skew (Numéro d'article: 1500058)

La déclaration de conformité concernant ces produits est disponible pour l'entreprise: Megasat Werke GmbH, Brückenstraße 2a, D-97618 Niederlauer

La déclaration de conformité peut être téléchargée depuis notre page d'accueil: www.megasat.tv/support/downloads

ENREGISTREMENT DES PRODUITS

L'enregistrement de votre produit Megasat vous donne accès à nos notifications automatiques par e-mail. Si votre produit nécessite un nouveau firmware, vous en serez informé par e-mail.

Pour l'inscription, veuillez visiter notre page d'accueil www.megasat.tv

Vous trouverez le formulaire sous **Support** ⇨ **enregistrement du produit**

WEEE Reg.-Nr. DE70592344



Version 3.8 (Janvier 2023) // Sous réserve de modifications techniques, de fautes d'impression et d'erreurs.
Megasat Werke GmbH | Brückenstraße 2a | D-97618 Niederlauer | www.megasat.tv | info@megasat.tv