

MEGASAT

Brillantes Fernsehen

Satmessgerät Digital 1

Bedienungsanleitung



Deutsch



1. Leitfaden	3
1.1 Wichtige Sicherheitshinweise.....	3
1.2 Auspacken des Gerätes.....	3
1.3 Produktübersicht und Abbildungen.....	4
1.4 Installation des Satmessgerätes.....	6
2. Erläuterungen	7
3. Anleitung für das Bildschirmmenü	7
3.1 Suche.....	8
3.1.1 Satellit.....	8
3.1.2 LNB Typ.....	8
3.1.3 LOW FREQ / HIGH FREQ.....	8
3.1.4 TP Num.....	8
3.1.5 Frequenz.....	9
3.1.6 Symbolrate.....	9
3.1.7 LNB Stromversorgung.....	9
3.1.7 Polarity.....	9
3.1.8 22K Tone.....	9
3.1.10 DiSEqC1.0.....	9
3.1.11 DiSEqC1.1.....	9
3.1.12 Toneburst.....	9
3.1.13 Längengrad.....	9
3.1.0.1 Schnellsuche.....	9
3.2 Satellit Installation.....	10
3.2.1 Sat Manager.....	11
3.2.2 TP Manager.....	15
3.3 Multimedia.....	16
3.3.1 Foto.....	16
3.3.2 Musik.....	17
3.4 System Setup.....	17
3.4.1 OSD Sprache.....	18
3.4.2 SW Update.....	18
3.4.3 Standard Einstellung.....	19
3.4.4 GMT Nutzung.....	19
3.4.5 Zeitzone.....	19
3.4.6 Datumseinstellung.....	19
3.4.7 Teiteinstellung.....	19
3.5 Schnell Tasten.....	19
3.5.1 Alle Satelliten.....	19
3.5.2 Teletext.....	20
3.5.3 Untertitel.....	20
3.5.4 TV Liste.....	20
3.5.5 TV Guide.....	20
4. Technische Daten	21
5. Fehlerbehebung	22

1.1 Wichtige Sicherheitshinweise

Vielen Dank, dass Sie sich für unser Produkt entschieden haben. Vor der Inbetriebnahme möchten wir Sie bitten, folgende Hinweise zu beachten:

- Befolgen Sie bitte vor Inbetriebnahme die Schritte der Bedienungsanleitung.
- Wenn das Gerät von einem kalten in einem warmen Raum gebracht wird, kann es zu Problemen durch Kondenswasser kommen. In diesem Fall schalten Sie das Gerät aus und warten Sie bis dieses akklimatisiert ist, bevor Sie es wieder Einschalten.
- Vermeiden Sie Schmutz und achten Sie auf ausreichender Belüftung.
- Legen Sie das Messgerät auf kein Objekt das Wärme abgibt. Decken Sie es auch nicht mit einem Tuch oder sonstiges ab, damit sich keine Wärme aufstauen kann.
- Reinigen Sie das Gehäuse mit einem weichen Tuch.
- Entfernen Sie nicht die Abdeckung.
- Setzen Sie das Gerät keiner extremen Hitze, Kälte oder Feuchtigkeit aus.
- Es dürfen keine Flüssigkeiten oder andere Materialien ins Innere des Geräts kommen.

1.2 Auspacken des Gerätes

Öffnen Sie die Verpackung und prüfen Sie, das die unten aufgeführten Artikel enthalten sind. Wenn etwas fehlen sollte, wenden Sie sich für Ersatz bitte an Ihren Händler.

1. Satmessgerät Digital 1
2. Bedienungsanleitung
3. AV Kabel
4. KFZ Ladekabel
5. Adapter
7. Silikon Schutzhülle
8. Tragetasche

1.3 Produktübersicht und Abbildungen

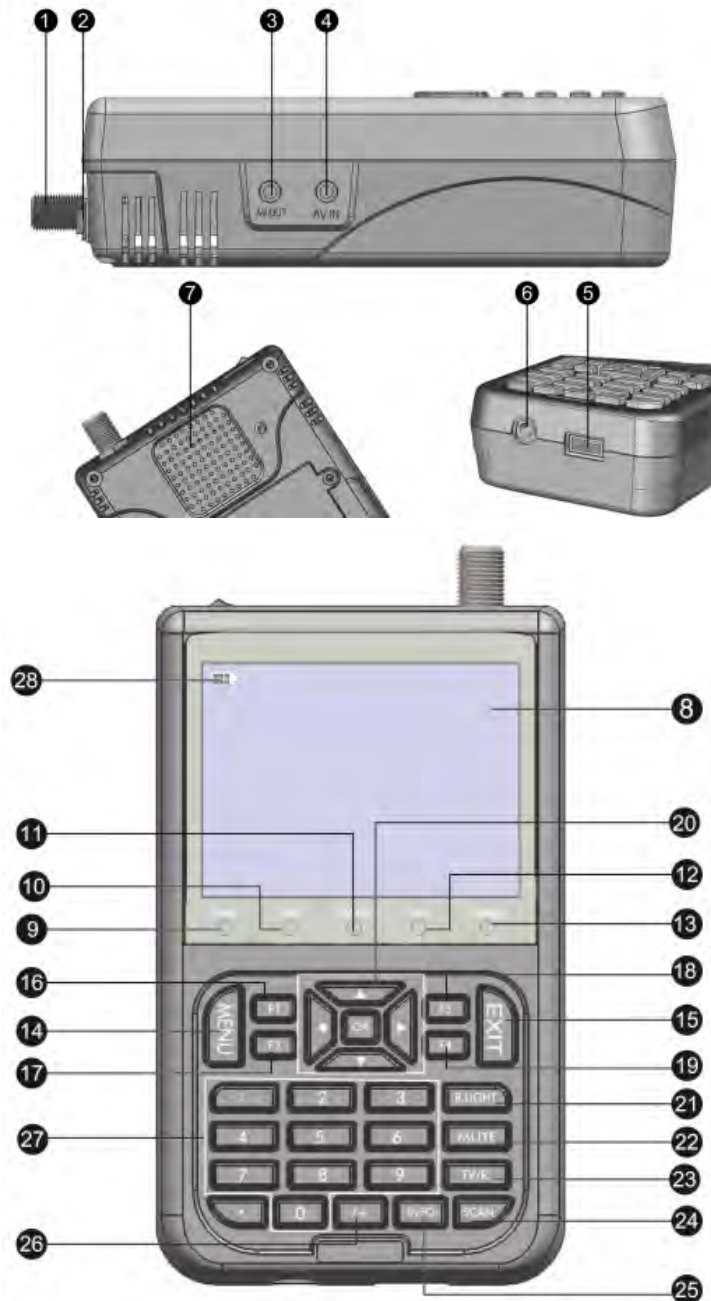

No.	Description	Function
1	LNB IN	Verbindung mit Koaxialkabel zum LNB
2	Netzschalter	Ein / Aus
3	AV Ausgang	Verbindung AV-Anschluss zum TV
4	AV Eingang	Verbindung AV-Anschluss zum Satmessgerät
5	USB Anschluss	Anschluss eines USB Sticks
6	DC Buchse	Anschluss des Ladekabels
7	Lautsprecher	Lautsprecher
8	LCD Display	Display
9	Betriebsleuchte	Betriebskontrollleuchte
10	22 KHz	22 Khz Kontrollleuchte
11	13V/18V	Vertikal /Horizontal Polarisation Kontrollleuchte
12	LOCK	Signal Kontrollleuchte
13	Ladung (Anzeige 1)	Lade Kontrollleuchte
14	Menü	Zeigt das Hauptmenü auf dem Bildschirm oder zurück zum vorherigen Menü (im Untermenü)
15	Exit	Verlassen des aktuellen Menüs und speichern der Einstellungen
16	F1	1) Zeigt das Untertitel Menü 2) TV/Radio umschalten
17	F2	1) Zeigt das EPG Menü 2) Audio auswählen
18	F3	1) Zeigt das Favoriten Menü 2) Signalton Alarm
19	F4	1) Zeigt das Kanal Menü 2) TV System umschalten
20	Navigationstasten	Lautstärkeregelung oder Cursor bewegen, Kanal oder Änderung bestätigen
21	B.LIGHT	LCD Bildschirm umschalten
22	MUTE	Aktivieren und deaktivieren des Lautsprechers
23	TV/RADIO	Umschalten zwischen TV und Radio Betrieb
24	SCAN	Schnellsuche
25	INFO	Kanalstatus oder verschiedene Programm-Informationen des aktuellen Kanals anzeigen
26	-/+	Ein-oder Ausschalten der Lautstärke für die Signalstärke
27	0-9	Auswählen der Programme
28	 (Anzeige 2)	Batterieanzeige

Hinweis 1: Wenn der Ladeadapter in die Buchse eingesteckt wird, blinkt die LED Leuchte 3x, danach leuchtet die Anzeige durchgehend auf. Sobald die Batterie vollständig aufgeladen ist, geht das Licht von alleine aus.

Hinweis 2: Wenn die Batterie einen Fehler hat, ertönt ein Warnsignal. Bitte nicht weiter aufladen, um zu vermeiden, dass die Batterie im Inneren ausläuft oder die Betriebsdauer beeinflusst wird.

1.4 Installation des Satmessgerätes



2. Erläuterungen

- 3.5 Zoll TFT LCD Display
- Eingangsfrequenz: 950 ~ 2150 MHz
- Eingangspegel: -65 ~ -25 dBm
- Widerstand: 75 Ω
- Messart: Signalstärke, Qualität; BER; S/N;PWR
- Suchmodus: Auto, Blind, Manuell
- Ton und Lichtsignal bei gefundenem Satelliten
- Autoberechnung von Winkel AZ ,EL
- Unterstützt DISEQC 1.0,1.1,1.2 und 22kHz Tone
- LNB Stromversorgung: 18/13V (IMax 400mA)
- Unterstützt sowohl AV out und AV-in
- Integrierte Lautsprecher
- Max. Betriebsdauer: 4 Stunden

3. Anleitung für das Bildschirmmenü

Wenn Sie die Kabel an das Messgerät angeschlossen haben, drücken Sie die MENÜ Taste um das Hauptmenü anzuzeigen.

- Schnellsuche
- Satellite Installation
- Multimedia
- System Setup

Drücken Sie die Tasten \blacktriangle \blacktriangledown \blacktriangleleft \blacktriangleright um den Cursor nach oben oder unten im Menü zu bewegen, drücken Sie dann die Taste OK, um die Auswahl zu bestätigen.



3.1 Suche

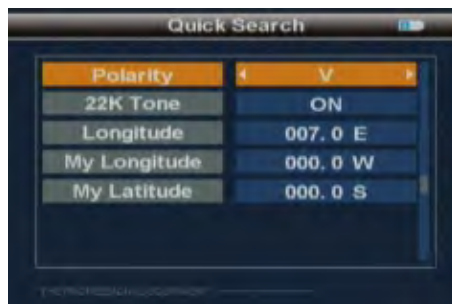
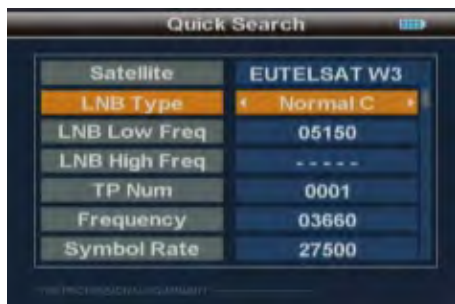

3.1.1 Satellite

Drücken Sie die Taste ◀▶ um in die Satelliten-Liste zu gelangen. Mit der Taste ▲▼ wählen Sie den Satelliten den Sie möchten.



3.1.2 LNB Typ

Drücken Sie die Taste ◀▶ und wählen Sie Single/Universal, je nachdem was Sie installiert haben.

3.1.3 Low Frequenz / High Frequenz

Geben Sie die richtige LNB Frequenz ihres LNBs ein oder drücken Sie die ◀▶ Tasten

3.1.4 Transponder

Drücken Sie die ◀▶ Tasten in der Transponder Liste. Mit den ▲▼ Tasten wählen Sie den Satelliten aus. Bestätigen Sie anschließend mit OK.



3.1.5 Frequenz

Frequenz des aktuellen Transponders, geben Sie den Wert mit den Nummerntasten ein.

3.1.6 Symbolrate

Symbolrate des aktuellen Transponders, geben Sie den Wert mit den Nummerntasten ein.

3.1.8 Polarität:

Drücken Sie ◀▶ um zwischen Vertikal und Horizontal zu wechseln.

3.1.9 22K Ton:

Drücken Sie ◀▶ um 22K Ton Ein- oder Auszuschalten.

3.1.7 LNB Power:

Drücken Sie ◀▶ um die gewünschte Option zu wählen. Wenn das Satmessgerät mit einem anderen Receiver durch LOOP THROUGH verbunden ist, und der Receiver direkt an das LNB angeschlossen ist, wählen Sie AUS.

3.1.10 DiSEqC1.0:

Drücken Sie ◀▶ um den DiSEqC1.0 Modus zu wählen (OFF/LNB1/LNB2/LNB3/LNB4)

3.1.11 DiSEqC1.1:

Drücken Sie ◀▶ um den Anschlusstyp oder die Nummer zu wählen, wenn das LNB an einem Multischalter angeschlossen ist.

3.1.12 Toneburst:

Drücken Sie ◀▶ um den Toneburst Modus auszuwählen (AUS / A / B)

3.1.13 Längengrad:

Verwenden Sie die numerischen Tasten zur Eingabe des Längengrades der Satelliten

3.1.0.1 Schnellsuche:

In der Satellitensuche Oberfläche drücken sie OK für die Schnellsuche.

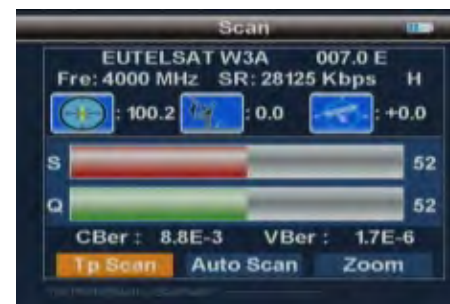

Wenn Sie den Längengrad und Breitengrad, den Winkel des LNB, die Ausrichtung und Höhe der Antenne eingegeben haben, werden alle Daten auf dem Bildschirm angezeigt. Drücken Sie ◀▶, um TP Scan, Auto Scan oder Zoom auszuwählen und bestätigen Sie dann mit OK.

TP Suche:

Sucht nach dem aktuellen Transponder

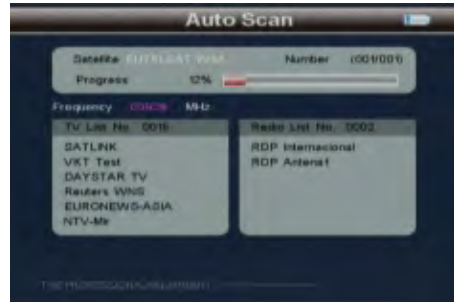
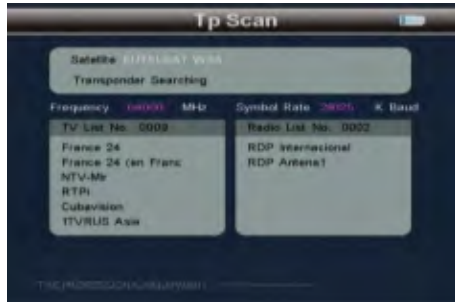

Zoom:

Vergrößerung der Signalstärke und-qualität

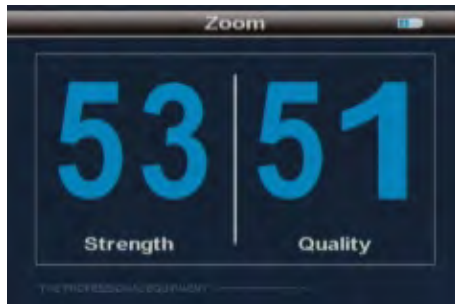

3.2 Satelliten Installation



3.2.1 Sat Manager:

Drücken Sie auf „OK“, um in das Untermenü zu gelangen

3.2.1.1 Schaltertyp

Folgende Schalterstellungen können hier eingestellt werden:

KEINER, DiSEqC1.0/1.1, DiSEqC1.2/USALS

Drücken Sie ◀▶ um den Typ auszuwählen.

DiSEqC 1.0/1.1:

Drücken Sie ◀▶ um LNB1/LNB2/LNB3/LNB4 auszuwählen



Drücken Sie OK um in das Untermenü zu gelangen.



Drücken Sie "F1" um den gewünschten Satelliten auszuwählen.



Drücken Sie ▲▼ und wählen den gewünschten Satelliten mit OK aus. Dann können Sie weitere Informationen des Satelliten sehen.



1.DiSEqC 1.2/USALS:

Drücken Sie ◀▶ für Position 01 / Position 02 / Position 03 / Position 04



Drücken Sie OK um in das Untermenü zu gelangen.



Drücken Sie die „F1“-Taste, um den gewünschten Satelliten auswählen.



Drücken Sie ▲▼ und wählen den gewünschten Satelliten mit OK aus. Dann können Sie weitere Informationen des Satelliten sehen.



3.2.1.2 Toneburst

Drücken Sie ◀▶ um den Toneburst Modus auszuwählen (AUS/EIN)

1. Schaltertyp KEINER, Toneburst Modus EIN



2. Wählen Sie DiSEqC 1.0/1.1, Toneburst Modus EIN



3. Wählen Sie DiSEqC 1.2/USALS



Drücken Sie F1 für die Begrenzungseinstellung



Drücken Sie F2 um den Standort einzustellen



Drücken Sie F3 um das LNB einzustellen.



3.2.2 TP Manager



Drücken Sie ◀▶ um den Satelliten zu wechseln. Drücken Sie OK/▲▼ um den Transponder zu wechseln.

- Drücken Sie F1, um einen Transponder hinzuzufügen
- Drücken Sie F2/OK, um den aktuellen Transponder zu löschen
- Drücken Sie F3, um die alle Transponder zu löschen
- Drücken Sie F4, um den aktuellen Transponder zu suchen

3.3 Multimedia

Das Messgerät besitzt einen integrierten USB-Port, der folgendes Gerät unterstützt:

- USB Festplatte
- USB Stick

Es erscheint „Speichermedium eingesetzt“, wenn ein USB-Gerät an den USB-Port angeschlossen und erkannt wird. Ansonsten erscheint „USB-Gerät wurde nicht gefunden“.

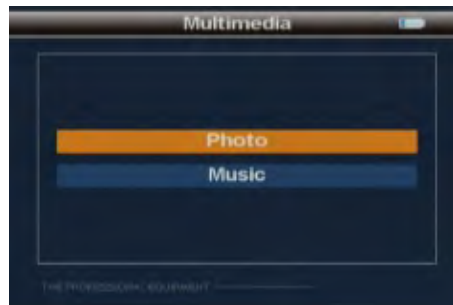

3.3.1 Foto

Drücken Sie ◀▶ ▲▼ um ein Foto auszuwählen, mit OK bestätigen.

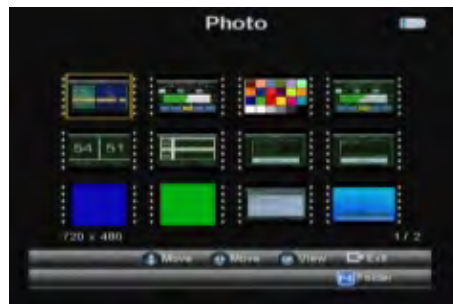

Drücken Sie ◀▶ um ein Foto auszuwählen, mit OK bestätigen.

Drücken Sie Menü für Abspieloptionen.

Drücken Sie die MENU Taste für die Übersicht. Drücken Sie ▲▼, um den Cursor zu bewegen, drücken Sie dann die OK-Taste für die jeweilige Funktion. Es die gibt Funktionen Drehen, Verzögerung, Zoom, Play/Pause, Vorheriges Bild, Nächstes Bild, Stop.



3.3.2 Musik

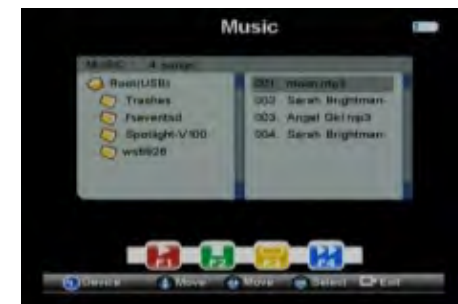

Drücken Sie ◀▶ ▲▼, um Titel auszuwählen, und drücken Sie dann OK zur Wiedergabe.

Drücken Sie F1, für Wiedergabe / Pause.

Drücken Sie F2, um zum Musik-Menü zurückzukehren.

Drücken Sie F3, für den Musik Zyklus.

Drücken Sie F4, um Musik nach vorne zu setzen.

Drücken Sie ◀▶, um die Lautstärke einzustellen.

Drücken Sie ▲▼, um die Titel auszuwählen.

3.4 System Setup

Dieses Menü besteht aus folgenden Untermenüs:

- OSD Sprache
- Längengrad
- Breitengrad
- Zeitzone
- SW Upgrade
- Set Default
- Software Ver

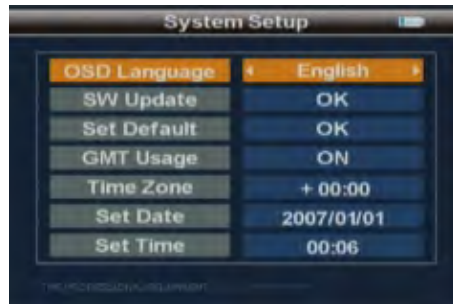

3.4.1 OSD Sprache

Drücken Sie ◀▶ um die Sprache zu wählen.

3.4.2 SW Update

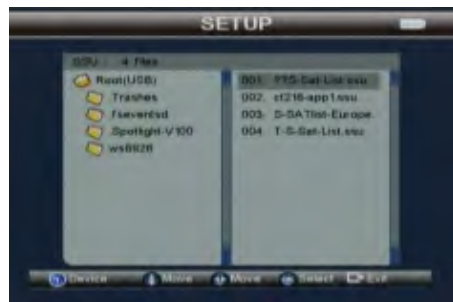

Um Software oder Daten über den USB-Port zu aktualisieren, schließen Sie einen USB Stick oder eine externe Festplatte an die Buchse und gehen Sie dann in das Upgrade-Menü um die zu aktualisierende Datei auszuwählen. Nach erfolgreichem Update gelangen Sie automatisch zurück in das vorherige Menü.

3.4.3 Standardeinstellung (Set Default)

Die Werkseinstellung ermöglicht dem Benutzer das Gerät in den Auslieferungszustand zurück zu setzen, wenn Sie die OK-Taste drücken. Es erscheint die Warnung: Wenn Sie Ja wählen, wird das System-Setup auf die Standardwerte wiederhergestellt.

Achtung: Bei der Auswahl Werkseinstellung gehen Sie alle Daten und Informationen verloren, das zuvor installiert war.

3.4.4 Längengrad: Einstellung der eigenen Längengradposition

3.4.5 Zeitzone: Drücken Sie ◀▶ um die Zeitzone einzustellen.

3.4.6 Breitengrad: Einstellung der eigenen Breitengradposition.

3.4.7 Software Version: Aktueller Softwarestand (z.B. V-2.4)

3.5 Schnellasten

3.5.1 Alle Satelliten

Drücken Sie OK, um das in die Alle Satelliten-Oberfläche zu gelangen

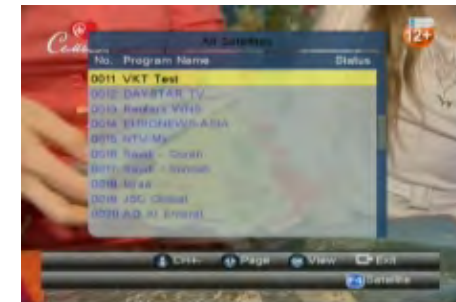

Drücken Sie ▲▼ um den gewünschten Satelliten auszuwählen.

3.5.2 Teletext F1

Drücken Sie F1 um in das Teletext Menü zu gelangen, wenn Sie ein Programm schauen. Sie können die Teletext Sprache auswählen.



3.5.3 Untertitel F2

Drücken Sie F2 um in das Untertitel Menü zu gelangen, wenn Sie ein Programm schauen. Sie können die Untertitel Sprache auswählen.



3.5.4 TV List F3

Drücken Sie F3 um in das TV Listen Menü zu gelangen, wenn Sie ein Programm schauen. Sie können hier den Bildschirmanweisungen folgen.



3.5.5 TV Guide F4

Drücken Sie F4 um in das TV Guide Menü zu gelangen, wenn Sie ein Programm schauen.

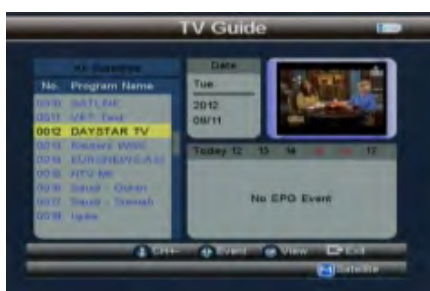

5. Technische Daten

ÜBERTRAGUNGSSTANDARDS

DVB-S

SATELLITEN EINGANG/DEMODULATION

Verbindungstyp.....F Stecker
Eingangsfrequenz.....950 bis 2150 MHz
Signal Eingang Level.....- 65 bis -25 dBm
Bandsteuerung22 KHz
LNB Stromversorgung13 V / 18 V, IMax 400 mA
Demodulation Typ.....QPSK, 8PSK
Symbolrate2 <Rs <45 M band(SCPC/MCPC)

LCD EIGENSCHAFTEN

LCD Typ.....TFT TRANSMISSIVE
Auflösung480 (RGB) x 272
Aktive Fläche (B x H).....95.04 x 53.86 mm

AV-Ausgang-Schnittstelle

Verbindungstyp.....3.5 mm Anschluss
Video Ausgang.....CVBS
Audio Ausgang.....Stereo Audio L/R Ausgang

AV Eingang-Schnittstelle

Verbindungstyp.....3.5 mm Anschluss
Video Eingang.....CVBS
Audio Eingang.....Stereo Audio L/R input

AUDIO/VIDEO VERARBEITUNG

Resolving ratePAL-25 frame@720*576,NTSC-30 frame@720*480
Signal KompatibilitätKonvertierung für verschiedene Videoformate
Video Format4:3,16:9,By Pan & Scan und Letter Box
Audio Output mode.....Stereo, Mono, R/L

DATA SERVICE ANSCHLUSS

Anschluss.....USB
Daten ProtokollUSB2.0
Datei-SystemNTFS, FAT32, FAT16
Datei Formate.....mp3, jpg

MICROPROCESSOR

MicroprocessorCT2165-T
Uhr Frequenz.....133 MHz
SDRAM Speicher16 Mbit

Stromversorgung

Li_Ion Batterie.....8.4 V / 3000mAh
AdapterAusgang: DC12V/1.5A, Eingang: 100-240VAC 50/60Hz
Stromverbrauch.....Max. 10Watt

PHYSIKALISCHE EIGENSCHAFTEN

Größe (B x T x H)95 x 155 x 45 mm
Gewicht (netto).....0.5 kg

6. Fehlerbehebung

Problem	Mögliche Ursachen	Was ist zu tun
Keine Anzeige leuchtet	Netzschalter ist aus oder die Batterien sind leer.	Kontrollieren Sie die Stromversorgung
Kein Ton oder Bild, aber die Gerätevorderseite leuchtet.	AV Eingang angeschlossen, aber kein Video Eingang	Ziehen Sie das AV Kabel aus der Buchse
Kein Ton oder Bild	Der Spiegel zeigt nicht auf den Satelliten	Richten Sie den Spiegel richtig aus
Schlechtes Bild / Blockierung Fehler	Kein oder schwaches Signal	Prüfen Sie den Signalpegel
	Der Spiegel zeigt nicht auf den Satelliten	Richten Sie den Spiegel richtig aus
	Signal ist zu stark	Verwenden Sie einen Dämpfungsregler
	Spiegel ist zu klein	Verwenden Sie einen größeren Spiegel
	LNB Rauschmaß zu hoch	Verwenden Sie ein LNB mit niedrigerem Rauschmaß
	Das LNB ist defekt	Wechseln Sie das LNB
AV Ausgang kein Bild	Das System ist durch ein SCART-Kabel angeschlossen, aber das Gerät ist nicht im AV-Modus.	Wechseln Sie in den AV Modus
Die Tasten funktionieren nicht.	Batterien sind leer	Batterien austauschen
	Tasten blockieren	vergewissern Sie sich, dass die Tasten nichts blockiert.

Hinweis: Wenn Sie immer noch keine Lösung für ihr Problem gefunden haben, kontaktieren Sie bitte ihren Händler.

Notizen

Satmessgerät Digital 1

user manual



English



Stand: v1.0 Januar 2013



1. Guide3
 1.1 Important Safety Instructions.....3
 1.2 Unpacking Equipment.....3
 1.3 Product overview & illustration4
 1.4 Installation of meter.....6
2. Outline.....7
3. The Menu OSD Instruction.....7
 3.1 Search.....8
 3.1.1 Satellite.....8
 3.1.2 LNB type.....8
 3.1.3 LOW FREQ / HIGH FREQ.....8
 3.1.4 TP Num.....8
 3.1.5 Frequency.....9
 3.1.6 Symbrat.....9
 3.1.7 LNB Power.....9
 3.1.7 Polarity.....9
 3.1.8 22K Tone.....9
 3.1.10 DiSEqC1.0.....9
 3.1.11 DiSEqC1.1.....9
 3.1.12 Toneburst.....9
 3.1.13 Longitude.....9
 3.1.0.1 Quick Search.....9
 3.2 Satellite Install.....10
 3.2.1 Sat Manager.....11
 3.2.2 TP Manager.....15
 3.3 Multimedia.....16
 3.3.1 Photo.....16
 3.3.2 Music.....17
 3.4 System Setup.....17
 3.4.1 OSD Language.....18
 3.4.2 SW Update.....18
 3.4.3 Set Default.....19
 3.4.4 GMT Usage.....19
 3.4.5 Time Zone.....19
 3.4.6 Set Date.....19
 3.4.7 Set Time.....19
 3.5 Shortcut Buttons.....19
 3.5.1 All Satellite.....19
 3.5.2 Teletext.....20
 3.5.3 Subtitle.....20
 3.5.4 TV List.....20
 3.5.5 TV Guide.....20
4. Technical Specification.....21
5. Trouble Shooting.....22

1.1 Important Safety Instructions

Thank you for choosing our product. Before installation, we would like to remind you some notes, which is very important for operating safely and properly, as follows:

- Be sure to read this user manual before starting your operation.
- You must install the dish with correct direction and angle. If the dish is not working properly, contact your local dealer.
- When the unit is suddenly moved to a hot area from a cold area, it may cause some problems. In that case, turn off the power, and turn on again after 1-2 hours.
- Keep meter placed in clean space with sufficient ventilation.
- Do not cover the meter with or place it on a unit that emits heat.
- Clean the case by a soft cloth with a little washing liquid.
- Do not remove the cover.
- Do not let the unit exposed to extreme heat, cold or humid conditions.
- No liquids or any other materials to come inside of the unit.

1.2 Unpacking Equipment

Open the package and make sure it includes all below items, if anything is missing, please contact the reseller for replacement.

1. Satmessgerät Digital 1
2. User's manual
3. AV cable
4. Car charger cable
5. Adaptor
6. Carrying case
7. Strap of carrying case

1.3 Product Overview & Illustration

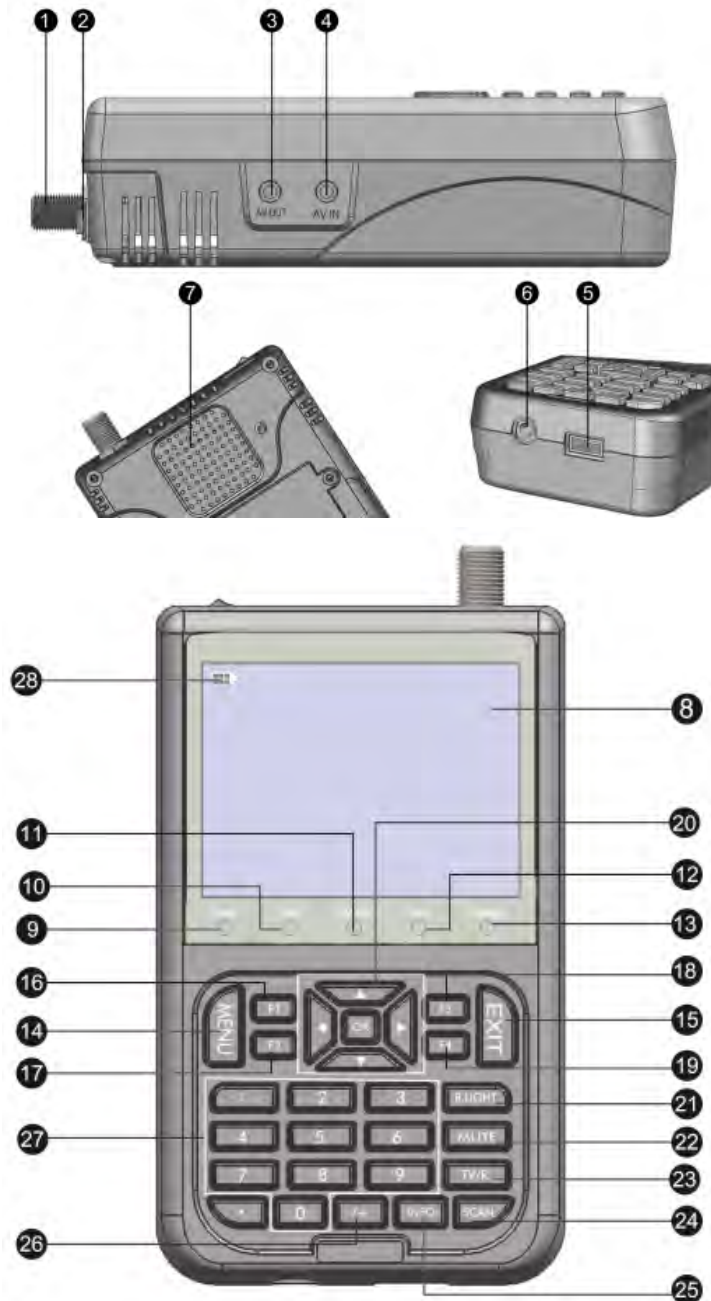

No.	Description	Function
1	LNB IN	Connect to satellite antenna cable
2	Power switch	Turn on/off meter
3	AV OUT	Connect to AV port for TV
4	AV IN	Connect to AV port for meter
5	USB Port	Connect to USB memory
6	DC Slot	Connect to Adaptor Input
7	Speaker	Speaker Integrated
8	LCD Screen	Video display
9	Power	Power indicator light
10	22 KHz	22Khz indicator light
11	13V/18V	Vertical /Horizontal polarization voltage output light
12	LOCK	Signal lock indicator light
13	Charger (Note1)	Charger indicator light
14	MENU	Show the main menu on the screen or jump back to previous menu in sub-menu setting conditions
15	EXIT	Escape from present menu and save the settings
16	F1	1) Shows the Subtitle menu ; 2) TV/Radio switch
17	F2	1) Shows the EPG menu; 2) Audio select
18	F3	1) Shows the Favorite Manager menu; 2) lock beep alarm
19	F4	1) Shows Manager Channel menu; 2) TV system switch
20	NEVIGATION KEY	Volume Control or move cursor, channel or change, confirm etc
21	B.LIGHT	LCD Screen Switch
22	MUTE	Enable or disable the audio output
23	TV/RADIO	Switch between TV and Radio mode
24	SCAN	,Quick Search' menu shortcut key
25	INFO	To display channel status or various program information of current channel
26	-/+	To turn on or off sound indicator for signal strength
27	0-9	Select channels or enter programming
28	 (Note 2)	When power on the meter, displays the battery level

Note 1: When the adapter insert dc slot,Charging indicator scintillation three times, then the indicator is often bright, when the batteries charged sufficient, the charge indicator is going out.

Note 2: When the battery is on power failure, a voice alarm, please a timely charge, do not continue to be used to avoid the internal battery runs out and shorten the usage time.

1.4 Installation of meter



2. Outline

- 3.5 Inch TFT LCD Screen Display
- Input Frequency: 950 ~ 2150 MHz
- Input Level: -65 ~ -25 dBm
- Input Impedance: 75Ω
- Measurement Type: Signal strength, Quality; BER; S/N;PWR
- Search Mode: Auto, Blind, Manual
- Sound and Light Alarm for Locking Signal
- Auto Calculate Angle of AZ ,EL
- Supporting DISEQC 1.0,1.1,1.2 and 22khz Tone
- LNB Power Supply:18/13V(IMax 400mA)
- Support both AV out and AV in
- Speaker Integrated
- Max Operating Time:4 hours

3. The menu OSD instruction

If you have installed and connected the cables to the meter, pressing MENU key to display the Main Menu.

- Search
- Install
- Multimedia
- System

Press the keys of ▲▼◀▶ to move the cursor up or down in the menu interface, then use OK key to confirm a selection.



3.1 Search

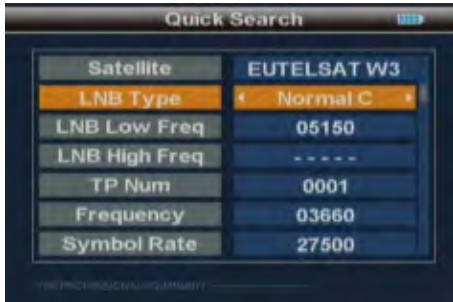

3.1.1 Satellite

Press OK key enter the satellite list. Use ▲▼ key to move the cursor, then press OK key to select the satellite that you want.



3.1.2 LNB type

Press ◀▶ key, you can select Normal C/ Normal Ku/ Universal, according to your physical LNB type.

3.1.3 Low Freq / High Freq

Enter the proper LNB frequency referring to your LNB using the numeric keys or pressing ◀▶ key.

3.1.4 TP Num

Press OK key into the TP list. Use ▲▼ key to move the cursor then press OK key to select the satellite that you want.



3.1.5 Frequency:

Frequency of the current transport, Input the value by using the numeric keys.

3.1.6 Symbol Rate:

Symbol rate of the current transport, Input the value by using the numeric keys.

3.1.8 Polarity:

Press ◀▶ key to change Vertical or horizontal of polarization.

3.1.9 22K Tone:

Press ◀▶ key to select 22K Tone ON/OFF

3.1.7 LNB Power:

Press ◀▶ key to select the desired option. If your meter is connected to another receiver through LOOP THROUGH support, in case the other receiver is directly connected to the LNB, then select OFF.

3.1.10 DiSEqC1.0:

Press ◀▶ key to select the DiSEqC1.0 mode (OFF/ LNB1 /LNB2/LNB3/LNB4)

3.1.11 DiSEqC1.1:

Press ◀▶ key to Select the DiSEqC1.1 mode (OFF/ LNB1 /LNB2/LNB3/LNB4 / LNB5 / LNB6/LNB7/LNB8/LNB9/LNB10/LNB11/LNB12/ LNB13 /LNB14/LNB15/LNB16)

3.1.12 Toneburst:

Press ◀▶ key to select the Toneburst mode (OFF/ A / B)

3.1.13 Longitude:

Use the numerical keys to input Longitude of Satellite

3.1.0.1 Quick Search:

In the satellite search interface, pressing OK key will enter the quick search.



If you set the My Longitude and My Latitude, the angle of LNB, the orientation and elevation of antenna, all will be displayed on the screen. Press ◀▶ key to select Tp Scan, Auto Scan, Zoom, then press OK key into function.

TP Scan:

According to the current TP, search channel

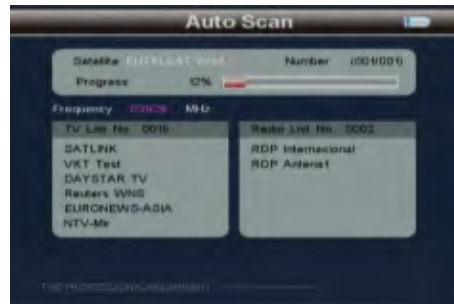
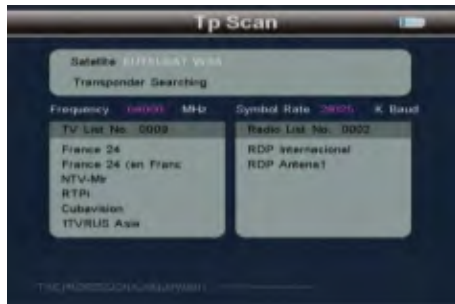

Zoom:

Enlarge showing of the strength and quality

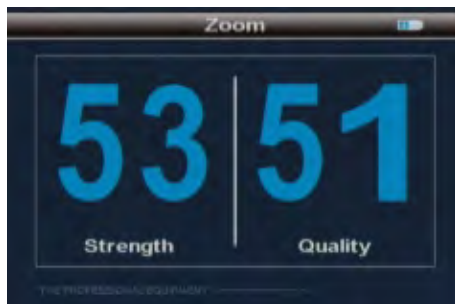

3.2 Satellite Install



3.2.1 Sat Manager:

Press "OK" button to enter the Sub-menu, and then set the state of the dish

3.2.1.1 Switch type

According to your switch type, the meter provides NONE, DiSEqC1.0/1.1, DiSEqC1.2/USALS, let you have exact information to direct your antenna toward a satellite.

Press ◀▶ key to select switch type.

DiSEqC 1.0/1.1:

Press ◀▶ keys to select LNB1/LNB2/LNB3/LNB4



Press "OK" key to enter the Sub-Menu



Press "F1" key to select the desired satellite.



Press ▲▼ key to select the desired satellite, and press “OK” key, then you can see the information of the satellite you select.



1.DiSEqC 1.2/USALS:

Press ◀▶ keys to select Position 01 / Position 02 / Position 03 / Position 04



Press “OK” key to enter the Sub-Menu

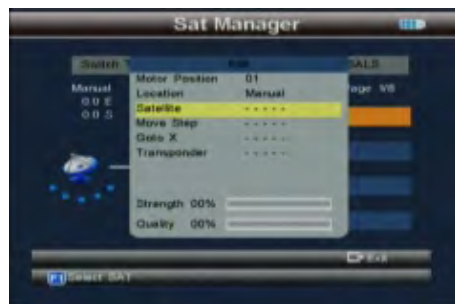

Press “F1”key to select the desired satellite.



Press ▲▼ key to select the desired satellite, and press “OK” key, then you can see the information of the satellite you select.



3.2.1.2 Toneburst

Press ◀▶ button to choose Toneburst mode OFF/ON

1. Select Switch Type on NONE, Toneburst mode ON



2. Select Switch Type on DiSEqC 1.0/1.1, Toneburst mode ON



3. Select Switch Type on DiSEqC 1.2/USALS



Press F1 key to Set Limit



Press F2 key to Set Location



Press F3 key to Set LNB



3.2.2 TP Manager



Press ◀▶ key to change satellite .Pressing OK/▲▼ key, switch to TP select

- Press F1 key to add TP
- Press F2/OK key to delete the current TP
- Press F3 key to delete the ALL TP
- Press F4 key to scan the current TP

3.3 Multimedia

The meter intergrates USB port, which support the following device:

- USB portable harddisk
- USB memory

It will appear "storage device is inserted " when USB device is inserted to the USB port that means the usb device has been recognized and can be used. Otherwise will appear "USB Device Not Found".

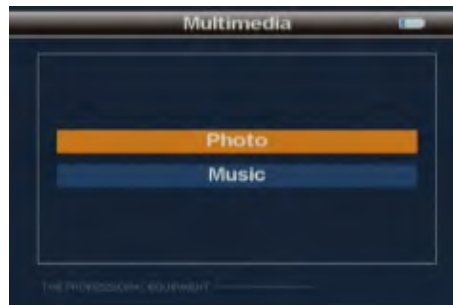

3.3.1 Photo

Press ◀▶ ▲▼ key to select picture, then press OK key to play.

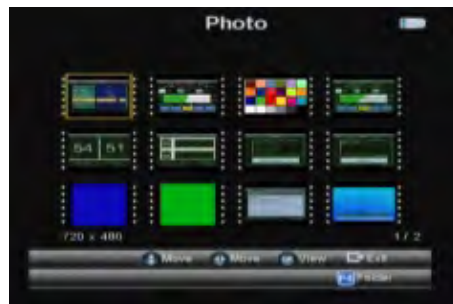

Press ◀▶ key to select picture, then press OK key to play.

Press MENU key to appear playing bar.

Press ▲▼ key to move the cursor, then press OK key to operate function

There are functions of Rotating, Delay set, ZOOM, Play/Pause, Previous Picture, Next picture, Stop.



3.3.2 Music



Press ◀▶ ▲▼ key to select song, then press OK key to play.

Press F1 key to Play/Pause music.

Press F2 key to return music menu.

Press F3 key to set music cycle mode

Press F4 key to set music forward.

Press ◀▶ key to control volume

Press ▲▼ key to select the music you desire

3.4 System Setup

This menu consists of sub-menus shown as below:



3.4.1 OSD Language

Press ◀▶ key to select language.

3.4.2 SW Update

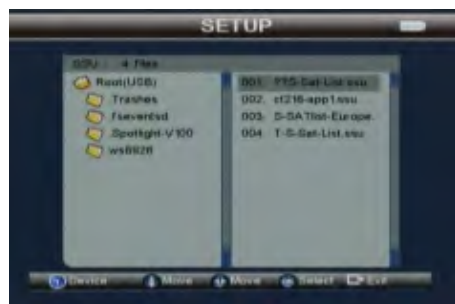
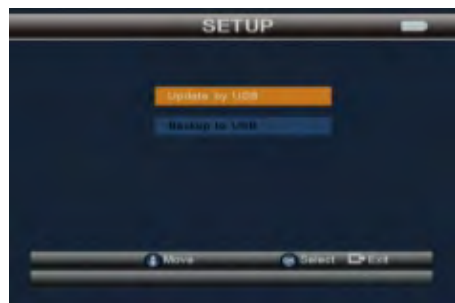

To upgrade SW or Data through USB port.

To store the upgrading file in the external memory, and insert it into USB port, and then enter upgrade menu.

To select the file, it will automatically return back to the previous menu after upgrade.

3.4.3 Set Default

The Set Default allows user to restore the factoryreset values, when you press OK key, the system setup will be restored to the default values.

Warning: On selecting Set Default you will lost all of data and information, which was previous installed.

3.4.4 GMT Usage: Set the GMT parameter

3.4.5 Time Zone: Press ◀▶ key to set Time Zone.

3.4.6 Set Date: Press the numeric key to set date

3.4.7 Set Time: Press the numeric key to set time.

3.5 Shortcut Buttons

3.5.1 All Satellite

Press "OK" key to enter the All Satellite interface when it's playing programs

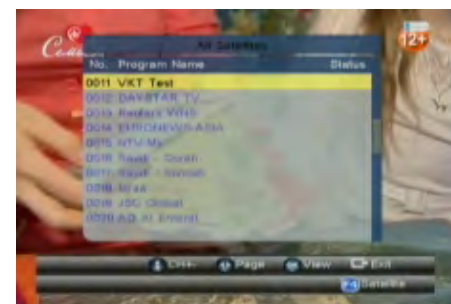

Press ▲▼ key to select the desired satellite, and press "OK" key.

3.5.2 TELETEXT

Press F1 key to enter the TELETEXT interface when it's playing programs, you can select the Teletext Language.



3.5.3 SUBTITLE

Press F2 key to enter the SUBTITLE interface when it's playing programs, you can select the SubtitleLanguage.



3.5.4 TV List

Press F3 key to enter the TV List interface when it's playing programs, you can operate according to the screen prompts



3.5.5 TV Guide

Press F4 key to enter the TV Guide interface when it's playing programs

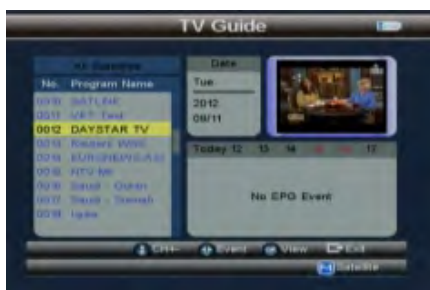

5. Technical Specification

TRANSMISSION STANDARDS

DVB-S

SATELLITE INPUT/DEMODULATION

Connector Type.....F Type
Input Frequency.....950 to 2150 MHz
Signal Input Level.....- 65 to -25 dBm
Band Switch Control.....22KHz
LNB Supply13 V / 18 V, IMax 400 mA
Demodulation Type.....QPSK, 8PSK
Symbol Rate.....2 <Rs <45 M band (SCPC/MCPC)

LCD FEATURES

LCD Type.....TFT TRANSMISSIVE
Number of Dots.....480 (RGB) x 272
Active area (W x H).....95.04 x 53.86 mm

AV output interface

Connector Type.....3.5 mm jack
Video Output.....CVBS
Audio output.....Stereo Audio L/R output

AV input interface

Connector Type.....3.5 mm jack
Video input.....CVBS
Audio input.....Stereo Audio L/R input

AUDIO/VIDEO PROCESSING

Resolving rate.....PAL-25 frame@720*576,NTSC-30 frame@720*480,
Signal compatibility.....Support conversion for different video formats
Video Format.....4:3,16:9,By Pan & Scan and Letter Box conversion
Audio output mode.....Stereo, Mono, R/L

DATA SERVICE PORT

Connector.....USB
Data protocol.....USB2.0 interface
File management system.....NTFS, FAT32, FAT16
file format.....mp3, jpg

MICROPROCESSOR

Microprocessor.....CT2165-T
Clock Frequency.....133 MHz
SDRAM Memory.....16 Mbit

Power SUPPLY

Li_Ion Battery.....8.4 V / 3000mAh
Adapter.....OUTPUT: DC12V/1.5A, INPUT: 100-240VAC 50/60Hz
Power consumption.....Max. 10W

PHYSICAL CHARACTERISTICS

Size (W x D x H).....95 x 155 x 45 mm
Net Weight.....0.5 kg

6. Trouble Shooting

Problem	Possible Causes	What To Do
No display light up	Power switch is not on Run out of batteries	Check to make sure power on. Even on adapter
No sound or picture, but the front panel power light is ON.	AV IN jack insert, but no video input	Pull out AV IN cable
No sound or picture	The satellite dish is not pointing at the satellite.	Adjust the dish. Check the
Bad picture/Blocking Error	No signal or weak signal	Signal Level in the Antenna Setup Menu
	The satellite dish in not pointing at the satellite	Adjust the dish.
	Signal is too strong	Connect a signal attenuator to the LNB input
	Satellite dish is too small	Change to a larger dish
	LNB noise factor too high.	Change to an LNB with lower noise factor
	The LNB is faulty.	Change the LNB
AV out No picture(Video)	The system is connected by SCART cable and TV is not in AV mode.	Check the UHF channel fixed in your system and tune the UHF properly.
The key is not working.	Out of battery	Even on adapter
	key blocks	make sure no blocks between the front panel

Note: If you still cannot resolve the problem with above reference. Please contact the local dealer or their after-sales service center.

Notes

Status: v1.0 January 2013

