

# MEGASAT



Caravanman Kompakt 3

---

## Bedienungsanleitung

## WICHTIG!!!

Bitte führen sie vor der Erstinbetriebnahme der Antenne,  
mit der Megasat-App, ein Firmwareupdate durch!

<b>1. Einführung</b>	
1.1 Sicherheitshinweise.....	03
1.2 Lieferumfang.....	03
1.3 Systemkomponenten.....	04
<b>2. Installation</b>	
2.1 Installation auf dem Dach.....	05
2.2 Klebeanleitung.....	06
2.3 Installation im Innenbereich.....	07
2.4 Anschluss der Komponenten.....	08
2.5 Das Steuergerät.....	10
2.6 Satellitenübertragung.....	11
<b>3. Satellitensuche mit dem Steuergerät</b>	
3.1 Bezeichnung der jeweiligen LEDs und Tasten.....	12
3.2 Satellitensuche.....	13
<b>4. Mobil-App zur Steuerung der Antenne</b>	
4.1 Steuergerät mit dem Mobilgerät verbinden.....	14
4.2 Firmware-Update der Antenne.....	16
4.3 Satellit wechseln.....	17
4.4 Bluetooth®-Verbindung trennen.....	17
<b>5. Fehlerbehebung.....</b>	18
<b>6. Einstellwerte für den Skew.....</b>	19
<b>7. Ausleuchtzone.....</b>	20
<b>8. Montageabmessungen.....</b>	21
<b>9. Technische Daten.....</b>	22

# 1. Einführung

## 1.1 Sicherheitshinweise



Lesen Sie das Benutzerhandbuch sorgfältig durch, bevor Sie mit der Installation beginnen. Falls Sie schon ähnliche Produkte installiert haben, muss die Vorgehensweise mit diesem Produkt nicht übereinstimmen.

- Unsachgemäße Handhabung kann zu schweren Schäden an diesem Gerät führen. Die Verantwortlichen können auch für daraus resultierende weitere Schäden am Gerät verantwortlich gemacht werden.
- Vor Inbetriebnahme überprüfen Sie bitte die richtige Betriebsspannung Ihres Stromanschlusses. Die Betriebsspannung des Gerätes entnehmen Sie bitte den technischen Daten in dieser Bedienungsanleitung.
- Das Steuergerät darf keinem Tropfwasser, Spritzwasser oder sonstigen Flüssigkeiten ausgesetzt werden.
- Lassen Sie Kinder nicht mit Folien oder anderen Verpackungsmaterialien spielen, es besteht Erstickungsgefahr.

## 1.2 Lieferumfang

- 1x Caravanman Kompakt 3
- 1x Steuergerät inkl. Stromkabel
- 1x Koaxialkabel (1 m)
- 1x Koaxialkabel (10 m)
- 1x Dachdurchführung
- 1x Bedienungsanleitung

### Optionales Zubehör:

Mobil-Kit 3 zur  
mobilen Nutzung



Art-Nr.: 1201000

# 1. Einführung

---

## 1.3 Systemkomponenten

Öffnen Sie den Karton und entnehmen Sie das Steuergerät, die Anschlusskabel und das Verpackungsmaterial. Heben Sie die Antenne gerade nach oben aus dem Karton. Stellen Sie die Anlage niemals auf den Kopf!



### ACHTUNG!

Fassen Sie die Antenne niemals direkt am Spiegel an, wenn Sie sie aus dem Karton heben. Heben Sie die Antenne an der Grundplatte an.



### Antenneneinheit

Die Hochleistungsantenne und der Elevationswinkel von 15-62° ermöglichen bestmöglichen Empfang in den wichtigsten Urlaubsländern Europas.



### Steuergerät

Das Steuergerät dient zur Satellitenauswahl und Steuerung. Es wird zwischen Antenne und TV (Receiver) geschaltet und versorgt die Antenne mit Strom. Nach erfolgreicher Ausrichtung kann das Gerät ausgeschaltet werden.

### Hinweis:

Der **Caravanman Kompakt 3 Twin** besitzt zusätzlich einen weiteren Anschluss für einen zweiten Fernseher bzw. Receiver. Für den korrekten Anschluss der Komponenten beachten Sie bitte das Anschlussdiagramm in dieser Bedienungsanleitung.

## 2. Installation

### 2.1 Installation auf dem Dach



Grundsätzlich empfehlen wir den Einbau durch Ihren Fachhändler oder eine Fachwerkstatt vornehmen zu lassen! Beachten Sie bitte auch, dass sich durch die Antenne die Fahrzeughöhe entsprechend ändert! Bitte halten Sie sich unbedingt an die einzelnen Punkte der Montageanweisung!

#### Allgemeines

Sorgen Sie für einen geeigneten Arbeitsplatz, eine Garage/Halle ist besser als ein Platz im Freien. Die Umgebungstemperatur zur Montage muss zwischen +5° C und max. +25° C liegen. Arbeiten Sie nicht direkt in der Sonne. Halten Sie die Arbeitsvorschriften beim Umgang mit Chemieprodukten ein. Sorgen Sie für die notwendige Arbeitshygiene.

#### Vorbereitung

1. Vergewissern Sie sich, dass das Dach Ihres Fahrzeugs ausreichend stabil ist. Bei ungenügender oder zweifelhafter Dachstabilität ist ein ca. 2 mm starkes Blech mit ca. 100 x 100 cm auf der Dachaußenhaut zu befestigen. Erkundigen Sie sich dazu bei Ihrem Fahrzeughersteller.
2. Prüfen Sie, ob alle Teile vorhanden sind.
3. Setzen Sie die Antenne auf den späteren Montageplatz und richten Sie sie so aus, dass der Spiegel und die LNB-Einheit in Richtung Heck des Fahrzeuges zeigen. Achten Sie darauf, dass die Montagefläche eben ist und keine Dachaufbauten im Weg sind. Beachten Sie unbedingt die Montageabmessungen in dieser Anleitung. Der Mindestabstand zu einer Klimaanlage sollte 30 cm betragen.
4. Säubern Sie die Montagefläche mit einem geeigneten Reiniger und einem Vliestuch um Schmutz und Unreinheiten zu entfernen. Zeichnen Sie anschließend den Antennenfuß mit einem Stift an.



## 2. Installation

---

5. Rauen Sie die gezeichneten Flächen und FüÙe mit Schleifpapier (120er Körnung) leicht an und säubern Sie die Fläche erneut mit dem Reiniger und lassen Sie den Reiniger ca. 10 Minuten ablüften. **ACHTUNG:** Flächen anschließend nicht mehr berühren.
6. Montieren Sie die Dachdurchführung (am besten im Windschatten hinter der Antenne) auf dem Fahrzeugdach. Es ist darauf zu achten, dass das Eindringen von Wasser und Feuchtigkeit (z. B. Regen oder Spritzwasser) im Bohrloch vermieden werden muss. Achten Sie darauf, dass die Kabel nicht zu sehr gebogen werden um Signalverlust und eine Beschädigung des Kabels zu vermeiden (kleinster Biegeradius max. 5-7 cm).

### 2.2 Klebeanleitung

1. Bereiten Sie den Kleber für die Montage vor.
  2. Tragen Sie nun den Kleber auf die Unterseite des Antennenfußes in Schlangenlinien auf, damit der Kleber bis ins Innere gut aushärten kann.
- 
3. Setzen Sie nun sofort (innerhalb von 5 Minuten nach Kleberauftrag) die Antenne auf das angezeichnete Feld. Drücken Sie den Fuß leicht und gleichmäßig an und fixieren Sie die Antenne, damit sie nicht verrutscht, z.B. durch ein Klebeband. Es müssen sich nach dem Andrücken noch mindestens 2 mm Kleber zwischen Antennenfuß und Oberfläche befinden. Der Kleber ist nach max. 48 Stunden bei +18° C und einer relativen Luftfeuchte von 50% ausgehärtet. Sollte während der Montagezeit eine geringe Luftfeuchtigkeit herrschen, sprühen Sie nach dem Verkleben in der Umgebung der Antenne immer wieder etwas Wasser in die Luft.
  4. Entfernen Sie die evtl. ausgetretene Klebemasse sofort mit einer Spachtel oder Ähnliches und säubern Sie die verunreinigten Flächen mit dem Reiniger und einem Vliestuch.
  5. Zur Sicherheit können Sie den Antennenfuß zusätzlich befestigen. Dazu bohren Sie durch die vorhandenen Löcher im Antennenfuß in das Dach Ihres Fahrzeuges und fixieren es durch eine Schraube mit Kontermutter. Damit der frisch verklebte Fuß nicht verrutscht, warten Sie mit dieser Arbeit bis der Kleber ausgehärtet ist.
  6. Nach der kompletten Montage und Aushärtung des Klebers, kann eine Silikonfuge um den Antennenfuß gezogen werden.

## 2. Installation

---

### 2.3 Installation im Innenbereich

1. Das Koaxialkabel wird im Inneren des Fahrzeuges verlegt.
2. Vergewissern Sie sich bei der Wahl des Standortes für das Steuergerät und den Sat-Receiver, dass beide Geräte an einem trockenen und geschützten Ort stehen.
3. Das Steuergerät und den Sat-Receiver nicht in die Nähe von Wärmequellen stellen und für ausreichend Belüftung sorgen.
4. Im Folgenden werden die grundlegenden Anschlussmöglichkeiten für die Antennenanlage gezeigt:
  - Verbinden Sie die Stromversorgung (rot-schwarzes Kabel) für das Steuergerät mit Ihrer Batterie des Fahrzeuges über eine Sicherung (7 Amper), um einen Kabelbrand bei Kurzschluss zu vermeiden. Das gelbe Kabel wird an dem Zündungsplus des Fahrzeuges angeschlossen und ebenfalls mit einer Sicherung von 7 Ampere abgesichert (Dieses Kabel muss nur angeschlossen werden, wenn die Antenne automatisch bei Motorstart einfahren soll.). Das übrig bleibende schwarze Kabel wird an den dazugehörigen Minuspol der Zündungsanlage (Masse) angeschlossen.
  - Verbinden Sie das Koaxialkabel von der Antenne mit dem Steuergerät (10 m Koaxialkabel mit F-Stecker in „ANTENNA“)
  - Verbinden Sie das Steuergerät mit dem Fernseher bzw. Sat-Receiver (1 m Koaxialkabel mit F-Stecker von „RECEIVER“ zum Sat-Receiver)

#### Hinweis:

Beim **Caravanman Kompakt 3 Twin** schließen Sie ein zweites Koaxialkabel von der Antenne direkt an den zweiten Fernseher bzw. Sat-Receiver an.

## 2. Installation

---

### 2.4 Anschluss der Komponenten

#### Zündungsplus

Die Antenne fährt automatisch in den eingefahrenen Zustand, sobald der Zündschlüssel gedreht wird. Diese Funktion ist nur gewährleistet, wenn das Steuergerät eingeschaltet und Kabel **4** am Minuspol und Kabel **5** am Zündungsplus des Fahrzeugs angeklemt sind.

#### Stromversorgung

DC 12 V über Batterie (Pluspol Dauerversorgung ROT) oder optionales 230 V / 12 V DC Netzteil (Keine Ladegeräte). Achten Sie darauf, dass eine Stromstärke von mind. 5 Ampere gewährleistet ist.

- ①  Koaxialkabel 10 m
- ②  Koaxialkabel 1 m
- ③  Pluspol
- ④  Minuspol
- ⑤  Zündungsplus



**Achtung:** Schließen Sie das Steuergerät immer über eine mit 7 Ampere abgesicherte und mind. 2,5 mm<sup>2</sup> starke Leitung an. Niemals ohne Sicherung an die Autobatterie anschließen.



## 2. Installation

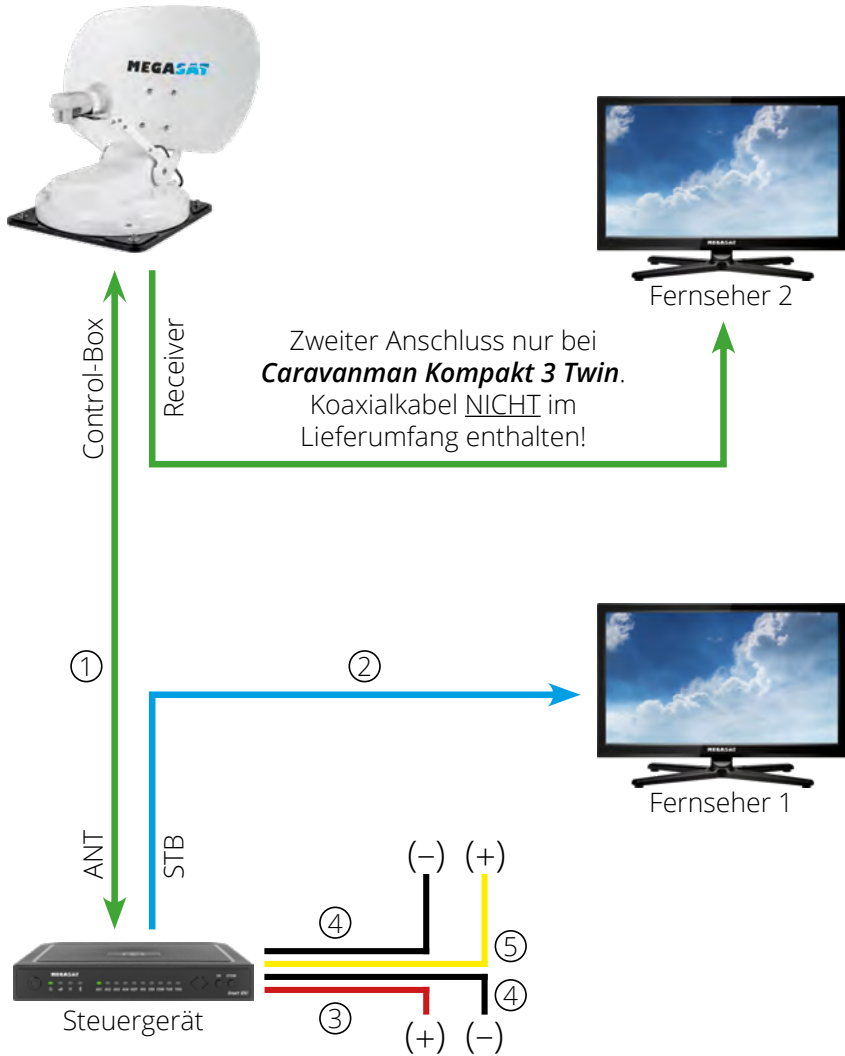

## 2. Installation

### 2.5 Das Steuergerät

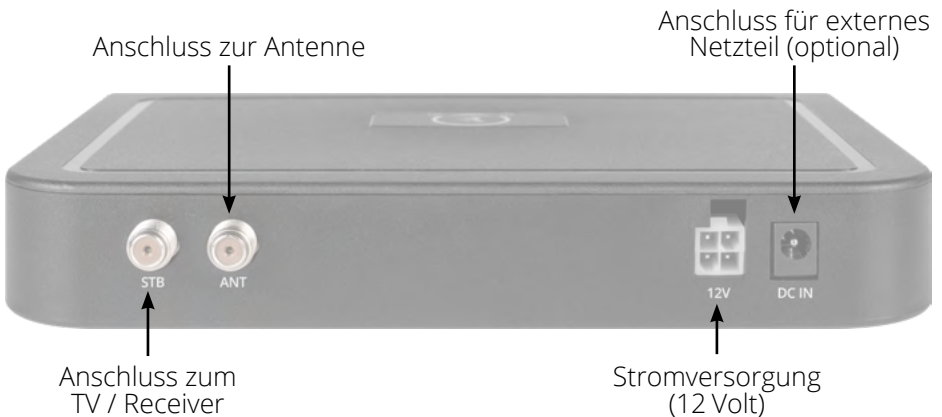
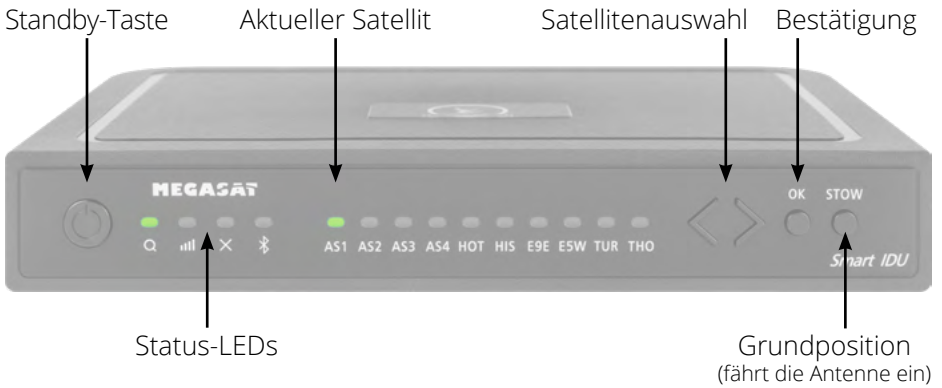

**Achtung:** Schließen Sie das Steuergerät immer über eine mit 7 Ampere abgesicherte und mind. 2,5 mm<sup>2</sup> starke Leitung an. Niemals ohne Sicherung an die Autobatterie anschließen.

## 2. Installation

### 2.6 Satellitenübertragung

Direct Broadcast Service (DBS) strahlt Audio, Video und Daten über den Satelliten aus, der sich in 35.000 km Höhe über der Erde befindet. Mit einer Empfangsstation wie der Antenne und einem Satelliten Receiver werden die Signale vom Satelliten empfangen und verarbeitet. Das System erfordert eine klare Sicht auf den Satelliten, um den Signalempfang maximal auszunutzen.

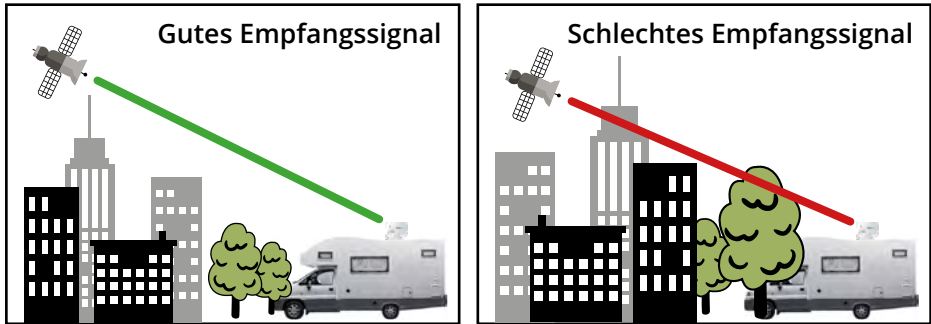



















Objekte wie Bäume, Brücken und große Häuser, die sich im Einfallswinkel des Satelliten befinden, führen zu einem Verlust des Signals. Starker Regen, Wolken, Schnee oder Eis kann die Empfangsqualität beeinträchtigen. Wenn das Satellitensignal durch schwere Wetterbedingungen verloren geht, wird das laufende Programm des Receivers beendet (das Bild wird einfrieren, bzw. verschwinden). Wenn die Witterungsverhältnisse wieder einen guten Empfang ermöglichen, wird das TV Bild wieder hergestellt.

# 3. Satellitensuche mit dem Steuergerät







## 3.1 Bezeichnung der jeweiligen LEDs und Tasten

- |   |   |
|---|---|
|  <b>Such-LED</b><br>Blinkt während der Satelliten-Suche       |  <b>Satelliten-LED</b><br>AS4<br>Astra 4 (4° Ost)              |
|  <b>Empfangs-LED</b><br>Leuchtet bei gefundenem Satelliten    |  <b>Satelliten-LED</b><br>HOT<br>Hotbird (13° Ost)             |
|  <b>Error-LED</b><br>Leuchtet bei einer Fehlfunktion          |  <b>Satelliten-LED</b><br>HIS<br>Hispasat (30° West)           |
|  <b>Bluetooth-LED</b><br>Leuchtet bei Verbindung              |  <b>Satelliten-LED</b><br>E9E<br>Eutelsat 9 B (9° Ost)         |
|  <b>Satelliten-LED</b><br>AS1<br>Astra 1 (19,2° Ost)          |  <b>Satelliten-LED</b><br>E5W<br>Eutelsat 5 West (5° West)     |
|  <b>Satelliten-LED</b><br>AS2<br>Astra 2 (28,2° Ost)         |  <b>Satelliten-LED</b><br>TUR<br>Türksat (42° Ost)            |
|  <b>Satelliten-LED</b><br>AS3<br>Astra 3 (23,5° Ost)        |  <b>Satelliten-LED</b><br>THOR<br>Thor (0,8° West)           |
|  <b>Standby-Taste</b><br>Schaltet das Steuergerät ein / aus |  <b>OK-Taste</b><br>Bestätigt die Satellitenauswahl          |
|  <b>Pfeil-Tasten</b><br>Wechsel der Satelliten              |  <b>STOW-Taste</b><br>Fährt die Antenne in die Grundposition |

## 3. Satellitensuche mit dem Steuergerät



### 3.2 Satellitensuche

1.		Schalten Sie das Steuergerät an der Standby-Taste ein.
2.		Die Such-LED blinkt während des Suchvorgangs grün.
3.		Die Satelliten-LED des zuletzt verwendeten Satelliten blinkt grün.
4.		Um den Satelliten zu wechseln, müssen Sie innerhalb von ca. 3-5 Sek., während die LEDs blinken, den Satelliten mit den Pfeiltasten wechseln. Später ist ein Wechsel nur möglich, wenn die Antenne zuvor einen Satelliten gefunden hat.
5.		Bestätigen Sie die Satellitenauswahl mit der OK-Taste, oder warten Sie 3-5 Sekunden bis sich der Satellit automatisch einloggt.
6.		Nachdem der gewählte Satellit gefunden wurde, leuchtet die Empfangs-LED orange.
7.		Wurde der gewählte Satellit nicht gefunden, leuchtet die Error-LED rot.
8.		Nach erfolgreicher Suche, können Sie das Steuergerät an der Standby-Taste wieder ausschalten.

#### Hinweis:

Möchten Sie an einem anderen Standort die Suche starten, genügt es die Standby-Taste zu drücken, um nach dem zuletzt ausgewählten Satelliten zu suchen.

#### Antenne in die Grundposition einfahren

1.		Schalten Sie bei Bedarf das Steuergerät an der Standby-Taste ein.
2.		Drücken Sie die STOW-Taste, um die Antenne einzufahren.

## 4. Mobil-App zur Steuerung der Antenne



Mit der App können die Satelliten über das Smartphone oder Tablet gewechselt werden. Auch zukünftige Firmware-Updates für das Steuergerät können vorgenommen werden. Die App ist kostenlos im App Store (iOS) oder im Google Play Store (Android) erhältlich. Suchen Sie im jeweiligen Store nach dem Namen „Megasat“.

**Hinweis:** Achten Sie darauf, dass Bluetooth® im Mobilgerät aktiviert ist und Sie nicht weiter als 10 Meter zum Steuergerät entfernt sind.

### 4.1 Steuergerät mit dem Mobilgerät verbinden

1. Nachdem die App geöffnet wurde, erscheint folgender Startbildschirm.
2. Schalten Sie nun das Steuergerät ein. Anschließend erscheint der Name des Steuergerätes im Auswahlmenü. Tippen auf diesen.



## 4. Mobil-App zur Steuerung der Antenne

---

3. Auf der Hauptoberfläche der App gibt es nun verschiedene Optionen:



**Firmware-Update der Antenne**

**Satelliten wechseln**

**Bluetooth®-Verbindung trennen**

# 4. Mobil-App zur Steuerung der Antenne

## 4.2 Firmware-Update der Antenne

1. Tippen Sie auf die Schaltfläche, um das Update-Menü zu öffnen.

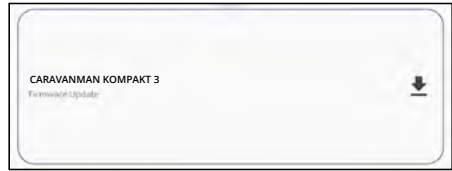

2. Die App prüft, ob aktuell eine neuere Version der Firmware verfügbar ist:

***Reading data from server...***

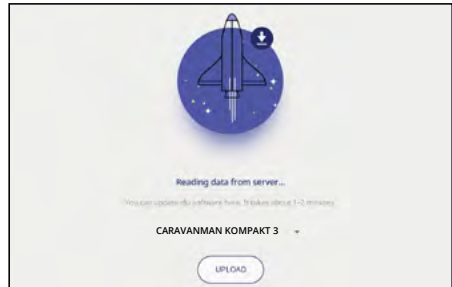

3. Ist keine neue Firmware verfügbar, wird die aktuelle Versions-Nr. angezeigt und folgende Meldung erscheint:

***Latest version already updated***

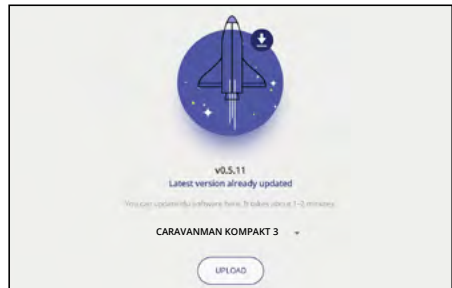

4. Ist eine neue Firmware verfügbar, wird die neue Versions-Nr. angezeigt und folgende Meldung erscheint:

***New software available***

Tippen Sie anschließend auf die Schaltfläche „**Upload**“, um das Update der Antenne durchzuführen.

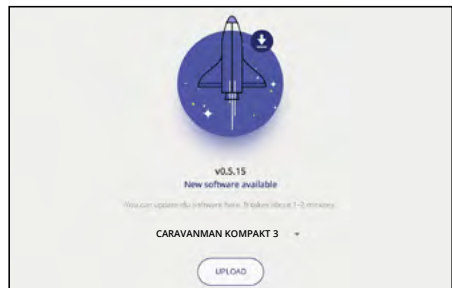



## 4. Mobil-App zur Steuerung der Antenne

### 4.3 Satellit wechseln

1. Tippen Sie auf die Schaltfläche um die Satelliten-Liste zu öffnen.

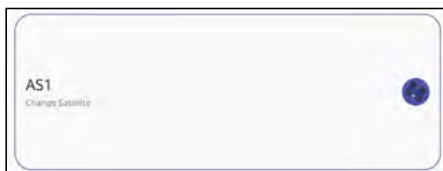

2. Wählen Sie den gewünschten Satelliten aus. Nach ca. 3-5 Sekunden wird dieser automatisch gesucht.

- AS1** Astra 1 (19,2° Ost)
- AS2** Astra 2 (28,2° Ost)
- AS3** Astra 3 (23,5° Ost)
- AS4** Astra 4 (4° Ost)
- HOT** Hotbird (13° Ost)
- HIS** Hispasat (30° West)
- E9E** Eutelsat 9 B (9° Ost)
- E5W** Eutelsat 5 West (5° West)
- TUR** Türksat (42° Ost)
- THO** Thor (0,8° West)

#### Hinweis:

Ein Satellitenwechsel ist nur möglich, wenn die Antenne zuvor einen Satelliten gefunden hat.

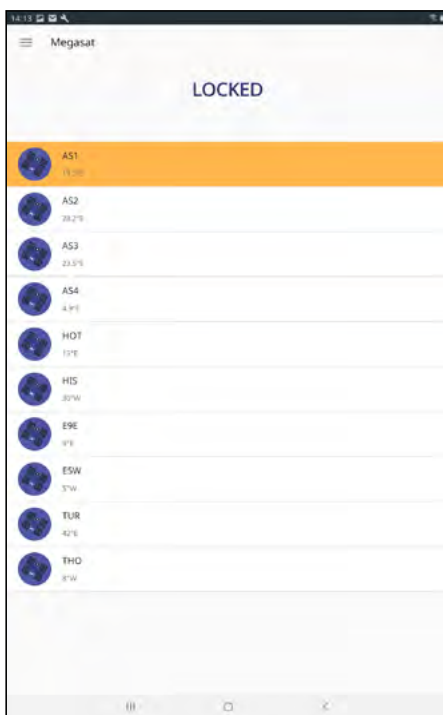

### 4.4 Bluetooth®-Verbindung trennen

Tippen Sie auf die Schaltfläche, um die Bluetooth®-Verbindung zwischen Mobilgerät und Steuergerät zu trennen.



## 5. Fehlerbehebung

---

### **Kein Satellitensignal**

Objekte wie Bäume, Brücken und große Häuser, die sich im Einfallswinkel des Satelliten befinden, führen zu einem Verlust des Signals. Wenn das Satellitensignal durch schwere Wetterbedingungen verloren geht, wird das laufende Programm des Fernsehsenders bzw. Receivers unterbrochen (das Bild wird verpixelt, einfrieren oder verschwinden). Wenn die Witterungsverhältnisse wieder einen guten Empfang ermöglichen, wird das TV-Bild wieder hergestellt.

### **Gibt es Verschmutzung auf der Antenne?**

Starke Verschmutzung auf dem Gehäuse kann zu Empfangsproblemen führen.

### **Ist alles richtig angeschlossen und eingeschaltet?**

Vergewissern Sie sich, dass der TV und der Receiver richtig angeschlossen und der Receiver für den Satellitenempfang richtig eingestellt ist. Sind alle Kabel richtig angeschlossen und die Verbindungen fest auf dem Koaxialkabel verschraubt? Prüfen Sie auch die Koaxialkabel auf evtl. Knicke.

### **Ausleuchtzone des Satelliten**

Satelliten sind in festen Positionen über dem Äquator im Orbit positioniert. Um die TV Signale zu empfangen, muss der Empfangsort innerhalb der Ausleuchtzone liegen. Überprüfen Sie an Hand der Grafik, ob sich Ihr Standort in der Ausleuchtzone des Satelliten befindet. In den Randgebieten der Ausleuchtzone kann es zu Empfangsstörungen kommen.

### **Satellitenfrequenz eines TV-Senders wurde geändert**

Fernsehsender wechseln vereinzelt Ihre Frequenz die mit der Frequenz im Receiver dann nicht mehr übereinstimmt. Erkundigen Sie sich nach der aktuellen Frequenz des Senders.

### **Die Firmware des Steuergerätes ist veraltet**

Wenn Transponder auf dem Satelliten geändert werden, kann die Antenne ggf. den Satelliten nicht mehr finden. Aktualisieren Sie die Firmware des Steuergerätes um die neuesten Transponderinformationen zu erhalten.

### **Die Mobil-App verbindet sich nicht mit dem Steuergerät**

Vergewissern Sie sich, das Bluetooth® auf Ihrem Mobilgerät eingeschaltet ist und Sie sich in der direkten Nähe zum Steuergerät befinden (max. 10 Meter).

# 6. Einstellwerte für den Skew

## Skew-Einstellungswerte für europäische Hauptstädte

Signale in vertikaler (rot) und horizontaler (blau) Linie haben einen Versatz von genau 90° zueinander. Durch die unterschiedliche Position der Satelliten, abhängig von Ihrem Standort, ist es möglich, dass die Signale nicht genau vertikal und horizontal auf den LNB treffen. Um dieses anzupassen, müssen Sie den LNB in die richtige Lage zu dem ausgesendeten Signal bringen. Diese Anpassung am LNB wird als „Skew-Einstellung“ bezeichnet. Die folgende Abbildung zeigt Ihnen die optimale Einstellung des LNBs. Je genauer die Übereinstimmung, desto besser der Empfang.

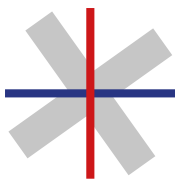
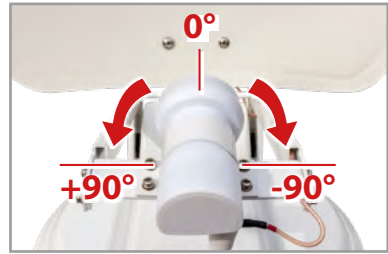

schlechter Empfang

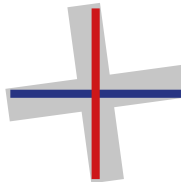

guter Empfang

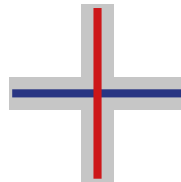

bester Empfang

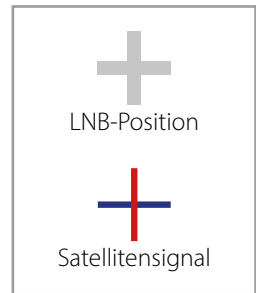

Land	Stadt	Astra 2	Astra 3	Astra 1	Hotbird	Astra 4	Thor	Hispasat	Eutelsat 5
Bulgarien	Sofia	+1.7	+6.8	+11.4	+11.0	+19.0	+24.0	+41.0	+27.2
Dänemark	Kopenhagen	-3.4	-0.4	+2.5	-0.3	+5.3	+9.1	+24.8	+11.6
Finnland	Helsinki	+5.2	+7.9	+10.3	+6.8	+11.2	+14.2	+25.2	+16.0
Frankreich	Paris	-13.9	-10.5	-7.2	-9.2	-2.2	+2.9	+25.0	+6.3
Deutschland	Berlin	-4.1	-0.7	+2.6	+0.3	+6.6	+10.8	+27.8	+13.5
England	London	-13.7	-10.7	-7.8	-10.3	-4.0	+0.6	+21.6	+3.9
Griechenland	Athen	+1.3	+7.3	+12.7	+13.4	+22.5	+28.1	+45.9	+31.6
Ungarn	Budapest	-1.3	+3.0	+6.9	+5.6	+12.8	+17.5	+34.7	+20.5
Italien	Rom	-9.8	-5.0	-0.4	-0.6	+8.5	+14.6	+37.0	+18.5
Polen	Warschau	+1.5	+5.1	+8.4	+6.1	+12.2	+16.2	+31.0	+18.8
Portugal	Lissabon	-30.2	-27.0	-23.7	-25.3	-16.8	-10.1	+23.9	-5.1
Spanien	Madrid	-24.8	-21.2	-17.6	-18.7	-9.9	-3.2	+27.5	+1.5
Belgien	Brüssel	-11.2	-7.9	-4.8	-7.0	-0.3	+4.4	+24.7	+9.3
Schweden	Stockholm	+1.1	+3.8	+6.4	+3.0	+7.8	+11.0	+23.8	+13.0
Schweiz	Bern	-11.3	-7.5	-3.8	-5.2	+2.4	+7.8	+29.5	+11.4
Österreich	Wien	-3.4	+0.7	+4.5	+3.0	+10.2	+15.0	+32.9	+18.0

## 7. Ausleuchtzone

---

● Astra 1 ● Hotbird

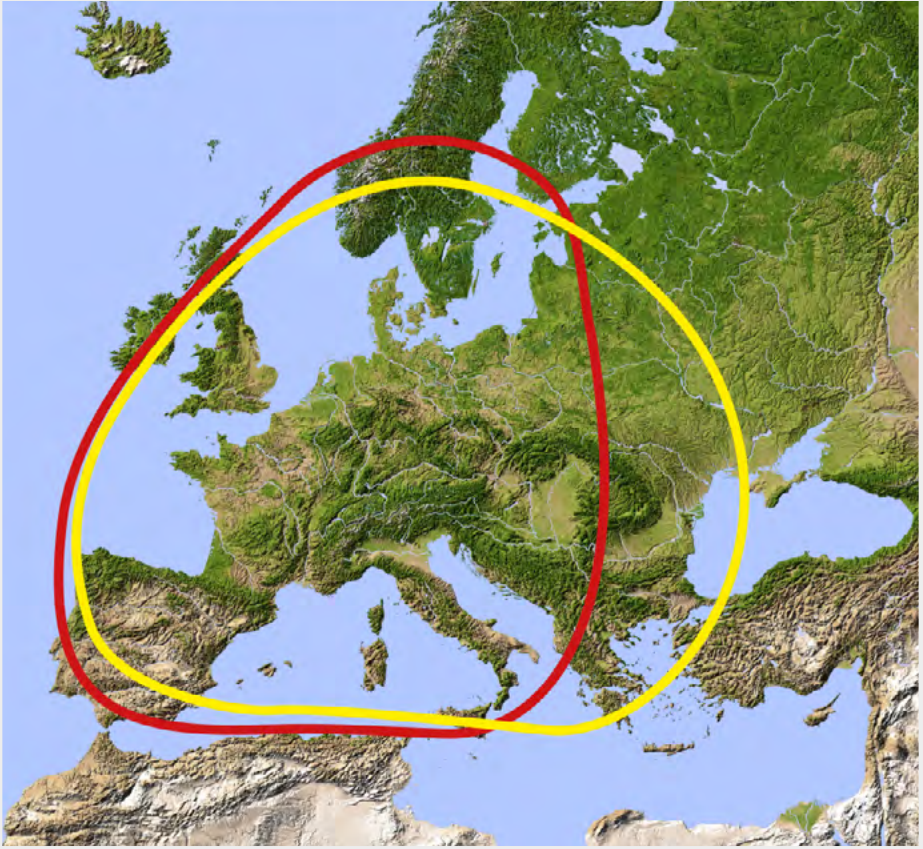

**Hinweis:**

In den Randgebieten der Ausleuchtzone kann es zu Empfangsstörungen kommen.

# 8. Montageabmessungen

---

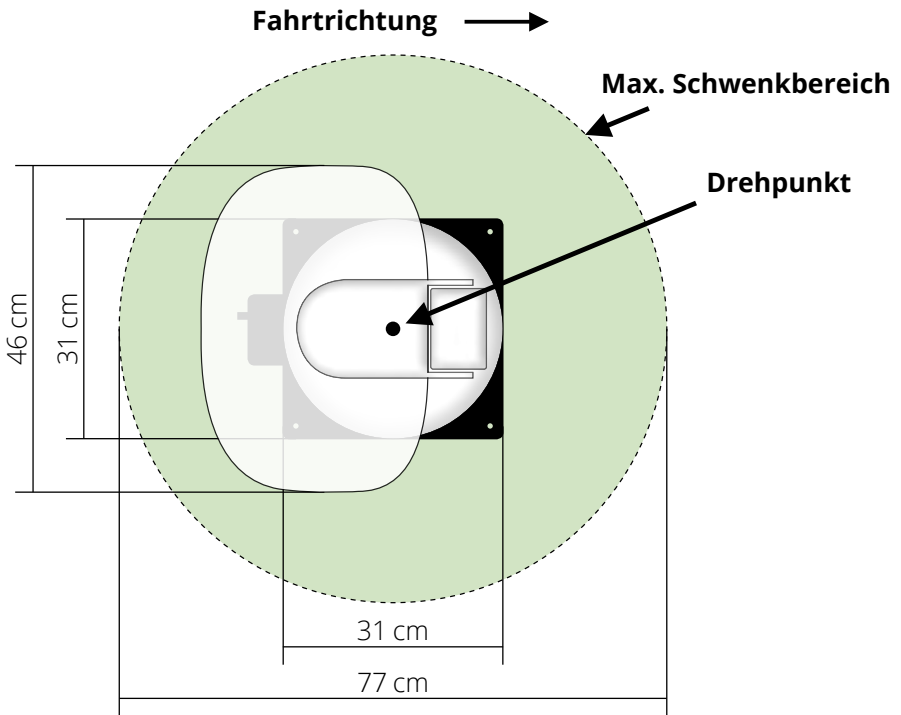

## 9. Technische Details

---

Antennen-Typ	Off-Set-Spiegel
Anzahl der Teilnehmer	1 (Caravanman Kompakt 3) 2 (Caravanman Kompakt 3 Twin)
LNB-Typ	Universal-LNB
Frequenzband	Ku-Band
Frequenzbereich	10.7 GHz bis 12.75 GHz
LNB-Verstärkung	33 dBi
Empfangsleistung	49 dBW
Polarisation	Vertikal / Horizontal
Motorsteuerung	2-Achsen DC-Motor
Neigungswinkel	15° bis 62°
Suchwinkel	360°
Temperaturbereich	-25° C bis +70° C
Spannungsversorgung	12 V DC @ 5 Amper
Abmessungen Spiegel	460 x 320 mm (B/H)
Abmessungen Antenne	460 x 170 x 460 mm (B/H/T)
Gewicht Antenne	5,1 kg
Abmessungen Steuergerät	195 x 30 x 150 mm (B/H/T)
Gewicht Steuergerät	360 g

### **Hinweis:**

Gewicht und Abmessungen sind nicht die absolut exakten Werte. Technische Daten können jederzeit und ohne vorherige Ankündigung geändert werden.



## PRODUKTREGISTRIERUNG

Mit der Registrierung Ihres Megasat-Produkts haben Sie Zugriff auf unsere automatischen E-Mail-Benachrichtigungen. Falls ihr Produkt eine neue Firmware benötigt, werden Sie per E-Mail benachrichtigt.

Für die Registrierung besuchen Sie bitte unsere Homepage  
**[www.megasat.tv](http://www.megasat.tv)**

Das Formular finden Sie unter **Support** ⇒ **Produktregistrierung**

WEEE Reg.-Nr. DE70592344



Version: 1.2 (Januar 2023)

Technische Änderungen, Druckfehler und Irrtümer vorbehalten.  
Megasat Werke GmbH | Brückenstraße 2a | D-97618 Niederlauer  
[www.megasat.tv](http://www.megasat.tv) | [info@megasat.tv](mailto:info@megasat.tv)



# MEGASAT



Caravanman Kompakt 3

---

**user manual**

## IMPORTANT!!!

Please carry out a firmware update before using the antenna for the first time, with the Megasat app, perform a firmware update!

<b>1. Introduction</b>	
1.1 Safety Information .....	03
1.2 Delivery .....	03
1.3 System components.....	04
<b>2. Installation</b>	
2.1 Installation on the roof .....	05
2.2 Gluing instructions.....	06
2.3 Indoor installation .....	07
2.4 Connection of the components .....	08
2.5 The control unit .....	10
2.6 Satellite transmission.....	11
<b>3. Satellite search with the control unit</b>	
3.1 Designation of the respective LEDs and keys .....	12
3.2 Satellite search.....	13
<b>4. Mobile app for controlling the antenna</b>	
4.1 Connecting the control unit to the mobile device .....	14
4.2 Firmware update of the antenna .....	16
4.3 Change satellite .....	17
4.4 Disconnect Bluetooth® connection .....	17
<b>5. Troubleshooting.....</b>	<b>18</b>
<b>6. Setting values for the skew .....</b>	<b>19</b>
<b>7. Footprint.....</b>	<b>20</b>
<b>8. Mounting dimensions.....</b>	<b>21</b>
<b>9. Specifications.....</b>	<b>22</b>

# 1. Introduction

---

## 1.1 Safety Information



Please read the user manual carefully before you start the installation. If you have already installed similar products, the procedure may not be the same as for this product.

- Improper handling can cause serious damage to this device. Those responsible may also be held responsible for any resulting further damage to the equipment.
- Please check the correct operating voltage of your power supply before commissioning. Please refer to the specifications in this user manual for the operating voltage of the device.
- The control unit must not be exposed to dripping water, splashing water or other liquids.
- Do not let children play with foils or other packaging materials, there is a danger of suffocation.

## 1.2 Delivery

- 1x Caravanman Kompakt 3
- 1x Control unit incl. powercable
- 1x Coax cable (1 m)
- 1x Coax cable (10 m)
- 1x Roof lead-through
- 1x User manual

### Optional accessories:

Mobile Kit 3  
for mobile use



Art-No.: 1201000

# 1. Introduction

---

## 1.3 System components

Open the carton and remove the control unit, connection cables and packing material. Lift the antenna straight up out of the box. Never turn the system upside down!



### **WARNING!**

Never touch the antenna directly to the mirror when lifting it out of the box. Lift the antenna by the base plate.



### **Antenna unit**

The high performance antenna and the elevation angle of 15-62° allows the best possible reception in the most important holiday destinations in Europe.



### **Control unit**

The control unit is used for satellite selection and control. It is connected between antenna and TV (receiver) and supplies the antenna with power. After successful alignment the device can be switched off.

### **Note:**

The *Caravanman Kompakt 3 Twin* has an additional connection for a second TV or receiver. For the correct connection of the components, please refer to the connection diagram in this operating manual.

## 2. Installation

### 2.1 Installation on the roof



As a matter of principle, we recommend having the installation carried out by your specialist dealer or a specialist workshop! Please also note that the vehicle height changes accordingly due to the antenna! Please strictly adhere to the individual points of the installation instructions!

#### General information

Provide a suitable workplace, a garage/hall is better than an outdoor place. The ambient temperature for installation must be between +5° C and max. +25° C. Do not work directly in the sun. Observe the work regulations when handling chemical products. Ensure the necessary work hygiene.

#### Preparation

1. Make sure that the roof of your vehicle is sufficiently stable. If the roof stability is insufficient or doubtful, attach an approx. 2 mm thick sheet metal plate measuring approx. 100 x 100 cm to the outer skin of the roof. Please ask your vehicle manufacturer for more information.
2. Check that all parts are present.
3. Place the antenna on the later mounting place and align it so that the mirror and the LNB unit point towards the rear of the vehicle. Ensure that the mounting surface is level and that no roof structures are in the way. Always observe the mounting dimensions in this user manual. The minimum distance to an air conditioning unit should be 30 cm.
4. Clean the mounting surface with a suitable cleaner and a fleece cloth to remove dirt and impurities. Then mark the antenna base with a pen.



## 2. Installation

---

5. Slightly roughen the drawn surfaces and feet with sandpaper (120 grain) and clean the surface again with the cleaner and allow the cleaner to flash off for about 10 minutes. **WARNING:** Do not touch the surfaces afterwards.
6. Mount the roof lead-through (preferably in the slipstream behind the antenna) on the vehicle roof. Make sure that the penetration of water and moisture (e.g. rain or splash water) into the drill hole is avoided. Make sure that the cables are not bent too much to avoid signal loss and damage to the cable (smallest bending radius max. 5-7 cm).

### 2.2 Gluing instructions

1. Prepare the adhesive for mounting.
  2. Now apply the adhesive to the underside of the antenna base in serpentine lines so that the adhesive cures well all the way inside.
- 
- The diagram shows a trapezoidal antenna base with a dashed outline. Inside the outline, there are several parallel, wavy lines representing the application of adhesive in a serpentine pattern across the surface.
3. Now immediately (within 5 minutes after applying the adhesive) place the antenna on the marked field. Press the foot lightly and evenly and fix the antenna so that it does not slip, e.g. with adhesive tape. There must still be at least 2 mm of adhesive between the antenna foot and the surface after pressing on. The adhesive is cured after max. 48 hours at +18° C and a relative humidity of 50%. If there is a low humidity during the installation period, spray some water into the air around the antenna after the adhesive has been applied.
  4. Remove any leaked adhesive mass immediately with a spatula or similar and clean the soiled surfaces with the cleaner and a fleece cloth.
  5. For safety reasons, you can additionally attach the antenna base. To do this, drill through the existing holes in the antenna base into the roof of your vehicle and fix it with a screw and lock nut. To prevent the freshly glued foot from slipping, wait until the adhesive has hardened.
  6. After complete assembly and hardening of the adhesive, a silicone joint can be drawn around the antenna base.

## 2. Installation

---

### 2.3 Indoor installation

1. The coax cable is laid inside the vehicle.
2. When choosing the location for the control unit and the satellite receiver, make sure that both devices are in a dry and protected place.
3. Do not place the control unit and satellite receiver near heat sources and ensure sufficient ventilation.
4. The basic connection options for the antenna system are shown below:
  - Connect the power supply (red-black cable) for the control unit to your vehicle's battery via a fuse (7 amps) to prevent cable fire in the event of a short circuit. The yellow cable is connected to the ignition plus of the vehicle and is also protected by a 7 amp fuse (This cable only needs to be connected if the antenna is to retract automatically when the engine is started). The remaining black cable is connected to the corresponding negative pole of the ignition system (ground).
  - Connect the coax cable from the antenna to the control unit (10 m coax cable with F-plug in „ANTENNA“)
  - Connect the control unit to the TV or satellite receiver (1 m coaxial cable with F-plug from „RECEIVER“ to the satellite receiver)

#### Note:

With the **Caravanman Kompakt 3 Twin** you connect a second coaxial cable from the antenna directly to the second TV or satellite receiver.

## 2. Installation

---





### 2.4 Connection of the components

#### Ignition plus

The antenna automatically moves to the retracted position as soon as the ignition key is turned. This function is only guaranteed if the control unit is switched on and cable **4** is connected to the negative pole and cable **5** to the ignition plus of the vehicle.

#### Power supply

DC 12 V via battery (positive pole permanent supply RED) or optional 230 V / 12 V DC power supply (no chargers). Make sure that a current of at least 5 amperes is guaranteed.

- ①  Coax cable 10 m
- ②  Coax cable 1 m
- ③  Positive pole
- ④  Negative pole
- ⑤  Ignition plus



**Warning:** Always connect the control unit via a 7 ampere fused cable of at least 2.5 mm<sup>2</sup> thickness. Never connect to the car battery without a fuse.



## 2. Installation

---

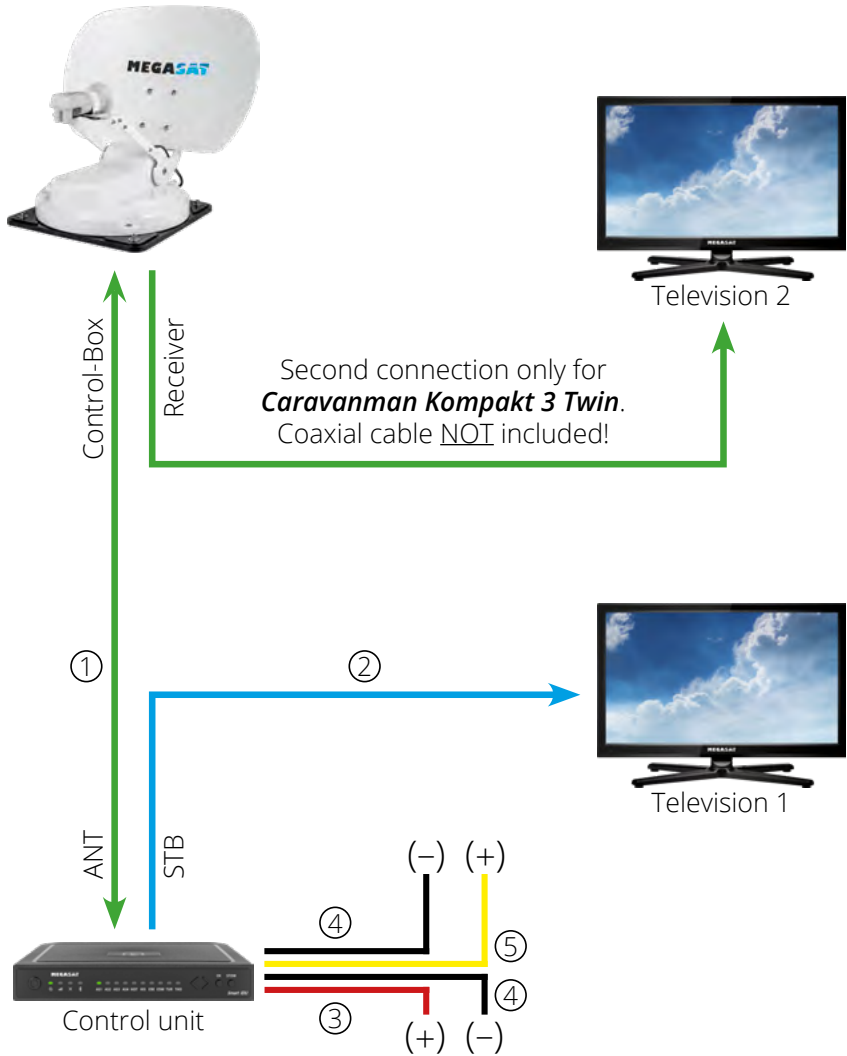

## 2. Installation

### 2.5 Control unit

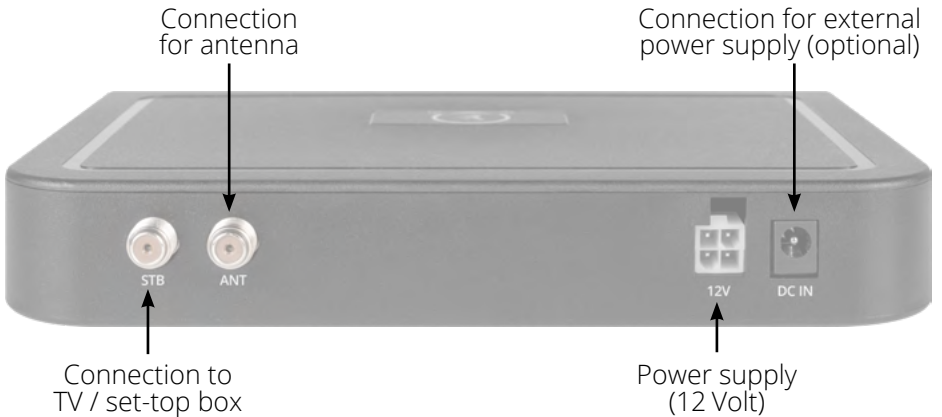
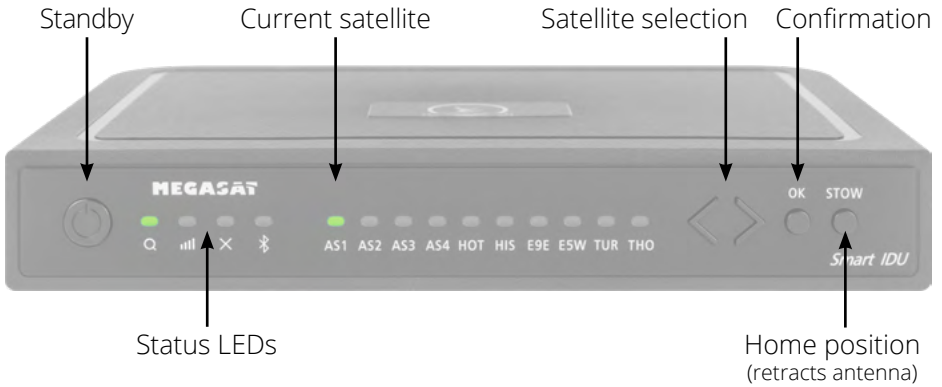

**Warning:** Always connect the control unit via a 7 ampere fused cable of at least 2.5 mm<sup>2</sup> thickness. Never connect to the car battery without a fuse.

## 2. Installation

### 2.6 Satellite broadcasting

Direct Broadcast Service (DBS) satellites broadcast audio, video and data information from satellites located 22,000 miles in space. A receiving station, such as the antenna, should include a dish and satellite receiver to receive the signals and process them for use by the consumer audio and video equipment. The system requires a clear view of the satellite to maximize the signal reception.

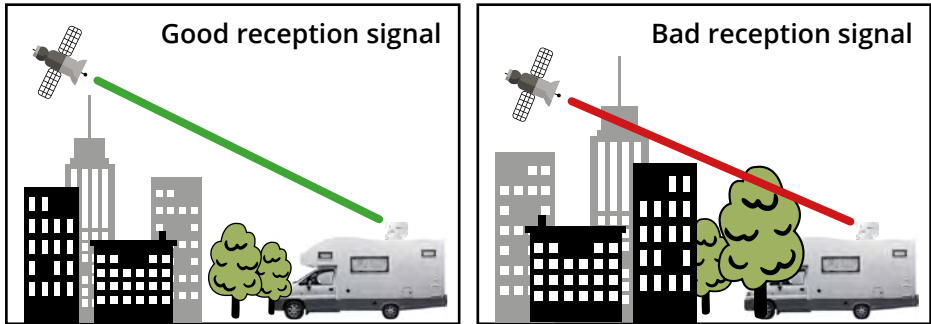

Objects such as tall lighthouse, bridges and big ship that block this view will cause a loss of signal. The signal will be quickly restored once the antenna has a clear line of sight again. Heavy rain, cloud, snow or ice may also interfere with the signal reception quality. If the satellite signal is lost due to blockage or severe weather condition, services from the receiver will be lost (picture will freeze frame and may disappear). When the satellite signal strength is again high enough, then the receiver will resume providing desired programming services.

## 3. Satellite search with the control unit











### 3.1 Designation of the respective LEDs and keys

	<b>Search-LED</b> Flashing during satellite search		<b>Satellite-LED</b> AS4 Astra 4 (4° East)
	<b>Reception-LED</b> Lights up when a satellite is found		<b>Satellite-LED</b> HOT Hotbird (13° East)
	<b>Error-LED</b> Lights up in case of a malfunction		<b>Satellite-LED</b> HIS Hispasat (30° West)
	<b>Bluetooth-LED</b> Lights when connected		<b>Satellite-LED</b> E9E Eutelsat 9 B (9° East)
	<b>Satellite-LED</b> AS1 Astra 1 (19,2° East)		<b>Satellite-LED</b> E5W Eutelsat 5 West (5° West)
	<b>Satellite-LED</b> AS2 Astra 2 (28,2° East)		<b>Satellite-LED</b> TUR Turksat (42° East)
	<b>Satellite-LED</b> AS3 Astra 3 (23,5° East)		<b>Satellite-LED</b> THOR Thor (0,8° West)
	<b>Standby-button</b> Switches the control unit on / off		<b>OK-button</b> Confirms the satellite selection
	<b>Arrow-button</b> Changing satellites		<b>STOW-button</b> Moves the antenna to the home position

## 3. Satellite search with the control unit



### 3.2 Satellite search

1.		Switch the control unit on at the standby button.
2.		The search LED flashes green during the search process.
3.		The satellite LED of the last used satellite flashes green.
4.		To change the satellite, you must change the satellite with the arrow keys within approx. 3-5 seconds while the LEDs are flashing. Later changing is only possible if the antenna has found a satellite before.
5.		Confirm the satellite selection with the OK button or wait 3-5 seconds until the satellite logs in automatically.
6.		After the selected satellite has been found, the reception LED will light up orange.
7.		If the selected satellite was not found, the Error LED will light red.
8.		After successful search, you can switch off the control unit again at the standby key.

#### Note:

If you want to start the search at another location, simply press the Standby key to search for the last selected satellite.

### Retract the antenna to the home position

1.		If necessary, switch the control unit on at the standby button.
2.		Press the STOW button to retract the antenna.

## 4. Mobile App to control the antenna



With the app, the satellites can be changed via the smartphone or tablet. Future firmware updates for the control unit can also be made. The app is available free of charge from the App Store (iOS) or the Google Play Store (Android). Search for the name „Megasat“ in the respective store.

**Note:** Make sure that Bluetooth® is activated on the mobile device and that you are no further than 10 metres away from the control unit.

### 4.1 Connecting the control unit to the mobile device

1. After the app has opened, the following start screen appears.
2. Now switch on the control unit. The name of the control unit will then appear in the selection menu. Click on it.



## 4. Mobile App to control the antenna

---

3. On the main interface of the app there are now various options:



**Firmware update of the antenna**

**Change satellites**

**Disconnect Bluetooth® connection**

# 4. Mobile App to control the antenna

## 4.2 Firmware Update of the Antenna

1. Tap the button to open the update menu.

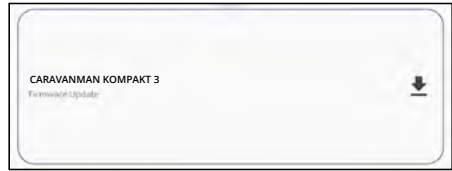

2. The app checks whether a newer version of the firmware is currently available:

***Reading data from server...***

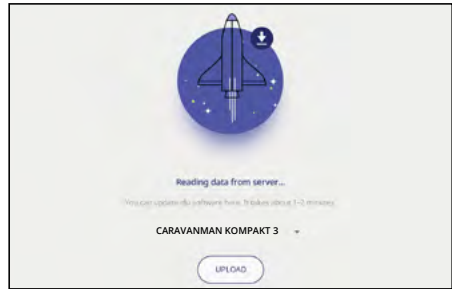

3. If no new firmware is available, the current version number is displayed and the following message appears:

***Latest version already updated***

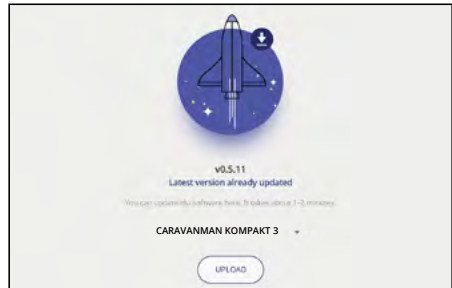

4. If a new firmware is available, the new version number is displayed and the following message appears:

***New software available***

Then tap the „**Upload**“ button to update the antenna.

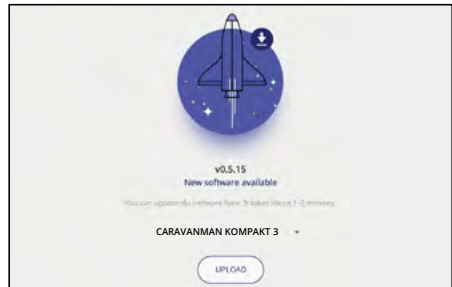



## 4. Mobile App to control the antenna

### 4.3 Change satellite

1. Tap on the button to open the satellite list.

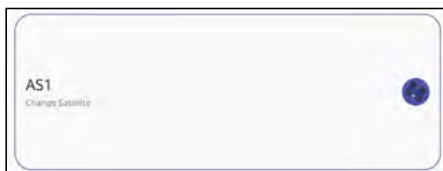

2. Select the desired satellite. After approx. 3-5 seconds the satellite will be searched automatically.

- AS1** Astra 1 (19,2° East)
- AS2** Astra 2 (28,2° East)
- AS3** Astra 3 (23,5° East)
- AS4** Astra 4 (4° East)
- HOT** Hotbird (13° East)
- HIS** Hispasat (30° West)
- E9E** Eutelsat 9 B (9° East)
- E5W** Eutelsat 5 West (5° West)
- TUR** Türksat (42° East)
- THO** Thor (0,8° West)

#### Note:

A satellite change is only possible if the antenna has found a satellite before.



### 4.4 Disconnect Bluetooth® connection

Tap the button to disconnect the Bluetooth® connection between mobile device and control unit.



## 5. Troubleshooting

---

### **No satellite signal**

Objects such as trees, bridges and large houses located at the satellite's angle of incidence cause the signal to be lost. If the satellite signal is lost due to severe weather conditions, the current program of the TV or receiver will be interrupted (the picture will pixelate, freeze or disappear). When the weather conditions allow good reception again, the TV picture will be restored.

### **Is there dirt on the antenna?**

Heavy dirt on the housing can cause reception problems.

### **Is everything correctly connected and switched on?**

Make sure that the TV and the receiver are connected correctly and that the receiver is correctly set for satellite reception. Are all cables connected correctly and the connections screwed tightly onto the coaxial cable? Also check the coaxial cable for kinks.

### **Footprint of the satellite**

Satellites are in fixed positions above the equator in orbit. In order to receive the TV signals, the receiving location must be within the footprint. Use the diagram to check whether your location is within the satellite's footprint. In the peripheral areas of the footprint, reception interference may occur.

### **Satellite frequency of a TV channel was changed**

TV stations change their frequency sporadically, which then no longer matches the frequency in the receiver. Ask for the current frequency of the channel.

### **The firmware of the control unit is outdated**

If transponders on the satellite are changed, the antenna may no longer be able to find the satellite. Update the firmware of the control unit to get the latest transponder information.

### **The mobil app does not connect to the control unit**

Make sure that Bluetooth® on your mobile device is switched on and that you are in the direct vicinity of the control unit (max. 10 metres).

## 6. Einstellwerte für den Skew

### Skew-Einstellungswerte für europäische Hauptstädte

Signale in vertikaler (rot) und horizontaler (blau) Linie haben einen Versatz von genau  $90^\circ$  zueinander. Durch die unterschiedliche Position der Satelliten, abhängig von Ihrem Standort, ist es möglich, dass die Signale nicht genau vertikal und horizontal auf den LNB treffen. Um dieses anzupassen, müssen Sie den LNB in die richtige Lage zu dem ausgesendeten Signal bringen. Diese Anpassung am LNB wird als „Skew-Einstellung“ bezeichnet. Die folgende Abbildung zeigt Ihnen die optimale Einstellung des LNBs. Je genauer die Übereinstimmung, desto besser der Empfang.

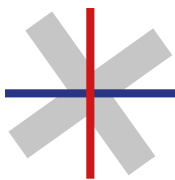
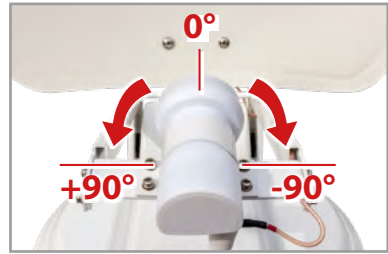

bad  
reception



good  
reception

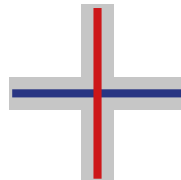

best  
reception

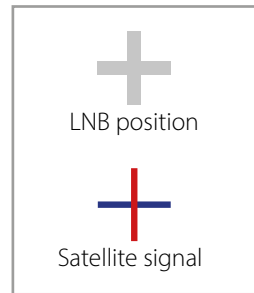

Country	City	Astra 2	Astra 3	Astra 1	Hotbird	Astra 4	Thor	Hispasat	Eutelsat 5
Bulgaria	Sofia	+1.7	+6.8	+11.4	+11.0	+19.0	+24.0	+41.0	+27.2
Denmark	Copenhagen	-3.4	-0.4	+2.5	-0.3	+5.3	+9.1	+24.8	+11.6
Finland	Helsinki	+5.2	+7.9	+10.3	+6.8	+11.2	+14.2	+25.2	+16.0
France	Paris	-13.9	-10.5	-7.2	-9.2	-2.2	+2.9	+25.0	+6.3
Germany	Berlin	-4.1	-0.7	+2.6	+0.3	+6.6	+10.8	+27.8	+13.5
England	London	-13.7	-10.7	-7.8	-10.3	-4.0	+0.6	+21.6	+3.9
Greece	Athens	+1.3	+7.3	+12.7	+13.4	+22.5	+28.1	+45.9	+31.6
Hungary	Budapest	-1.3	+3.0	+6.9	+5.6	+12.8	+17.5	+34.7	+20.5
Italy	Rome	-9.8	-5.0	-0.4	-0.6	+8.5	+14.6	+37.0	+18.5
Poland	Warsaw	+1.5	+5.1	+8.4	+6.1	+12.2	+16.2	+31.0	+18.8
Portugal	Lisbon	-30.2	-27.0	-23.7	-25.3	-16.8	-10.1	+23.9	-5.1
Spain	Madrid	-24.8	-21.2	-17.6	-18.7	-9.9	-3.2	+27.5	+1.5
Belgium	Brussels	-11.2	-7.9	-4.8	-7.0	-0.3	+4.4	+24.7	+9.3
Sweden	Stockholm	+1.1	+3.8	+6.4	+3.0	+7.8	+11.0	+23.8	+13.0
Switzerland	Bern	-11.3	-7.5	-3.8	-5.2	+2.4	+7.8	+29.5	+11.4
Austria	Vienna	-3.4	+0.7	+4.5	+3.0	+10.2	+15.0	+32.9	+18.0

## 7. Footprint

---

● Astra 1 ● Hotbird



**Note:**

In the outlying areas of the footprint there may be interference.

## 8. Mounting dimensions

---

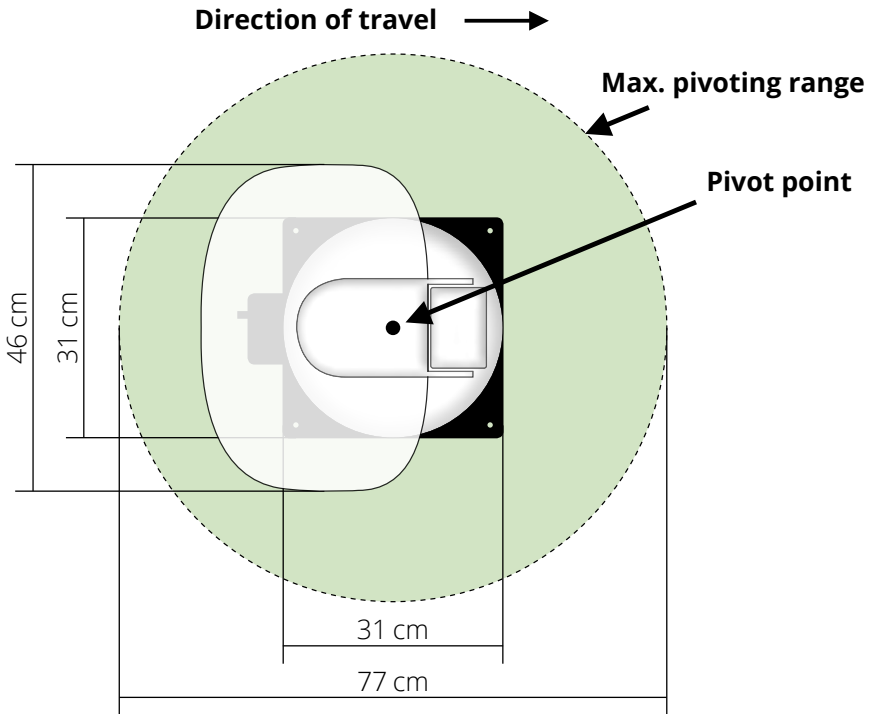

## 7. Specifications

---

Antenna type	Off-Set-dish
Number of user	1 (Caravanman Kompakt 3) 2 (Caravanman Kompakt 3 Twin)
LNB type	Universal-LNB
Frequency band	Ku-Band
Frequency range	10.7 GHz to 12.75 GHz
LNB Reinforcement	33 dBi
Reception performance	49 dBW
Polarization	Vertikal / Horizontal
Motor control unit	2-axis DC-motor
Tilt angle	15° to 62°
Search angle	360°
Temperature range	-25° C to +70° C
Power supply	12 V DC @ 5 Ampere
Dish dimensions	460 x 320 mm (B/H)
Antenna dimensions	460 x 170 x 460 mm (B/H/T)
Weight antenna	5,1 kg
Control unit dimensions	195 x 30 x 150 mm (B/H/T)
Weight control unit	360 g

**Note:**

Weight and dimensions are not absolutely exact values.  
Technical details can be changed at any time without prior notice.

# Conformity information

---

Hereby, Megasat Werke GmbH declares that the following product is in compliance with the essential requirements and other relevant provisions of directives 2014/30/EU (EMC), 2014/35/EU (LVD) and 2014/53/EU (RED):

<b>Megasat Caravanman Kompakt 3</b>	(Art-No. 1500192)
<b>Megasat Caravanman Kompakt 3 Twin</b>	(Art-No. 1500193)
<b>Megasat Caravanman Kompakt 3 Graphit</b>	(Art-No. 1500201)

The declaration of conformity for this product is located at the company:  
Megasat Werke GmbH, Brückenstraße 2a, D-97618 Niederlauer

The declaration of conformity can be downloaded from our homepage:  
[www.megasat.tv/support/downloads](http://www.megasat.tv/support/downloads)

## Notes

---

---

---

---

---

---

---

---

---

---

---

---

---

---

---

---

---

---

---

---

---

---

---

---

## PRODUCT REGISTRATION

Registering your Megasat product gives you access to our automatic e-mail notifications. If your product requires new firmware, you will be notified by e-mail.

To register, please visit our homepage [www.megasat.tv](http://www.megasat.tv)

You can find the form under **Support** ⇨ **Product registration**

WEEE Reg.-Nr. DE70592344



Version: 1.2 (January 2023)

Technical changes, misprint and errors reserved.

Megasat Werke GmbH | Brückenstraße 2a | D-97618 Niederlauer  
[www.megasat.tv](http://www.megasat.tv) | [info@megasat.tv](mailto:info@megasat.tv)



# MEGASAT



Caravanman Kompakt 3

---

## Mode d'emploi

## **IMPORTANT!!!**

Veuillez effectuer une mise à jour avant la première mise en service de l'antenne, avec l'application Megasat !

<b>1. Introduction</b>	
1.1 Consignes de sécurité.....	03
1.2 Volume de livraison .....	03
1.3 Composants de système.....	04
<b>2. Installation</b>	
2.1 Installation sur le toit.....	05
2.2 Instructions de collage.....	06
2.3 Installation à l'intérieur .....	07
2.4 Connexion des composants.....	08
2.5 L'unité de contrôle.....	10
2.6 Transmission par satellite .....	11
<b>3. Recherche de satellites avec l'unité de contrôle</b>	
3.1 Désignation des LEDs et des clés respectives.....	12
3.2 Recherche par satellite .....	13
<b>4. Application mobile pour contrôler l'antenne</b>	
4.1 Connexion de l'unité de commande à l'appareil mobile.....	10
4.2 Mise à jour du micrologiciel de l'antenne .....	12
4.3 Changer de satellite.....	13
4.4 Déconnexion de Bluetooth® .....	13
<b>5. Dépannage</b> .....	18
<b>6. Fixer des valeurs pour le biais</b> .....	19
<b>7. Zone de couverture</b> .....	20
<b>8. Dimensions de montage</b> .....	21
<b>9. Spécifications techniques</b> .....	22

# 1. Introduction

---

## 1.1 Consignes de sécurité



Veillez lire attentivement le manuel d'utilisation avant de commencer l'installation. Si vous avez déjà installé des produits similaires, la procédure peut ne pas être la même que pour ce produit.

- Une mauvaise manipulation peut causer de sérieux dommages à cet appareil. Les responsables peuvent également être tenus pour responsables de tout dommage supplémentaire qui pourrait en résulter pour l'équipement.
- Veuillez vérifier la tension de fonctionnement correcte de votre alimentation électrique avant la mise en service. Pour la tension de fonctionnement de l'appareil, veuillez vous référer aux données techniques de ce mode d'emploi.
- L'unité de commande ne doit pas être exposée à des gouttes d'eau, des éclaboussures d'eau ou d'autres liquides.
- Ne laissez pas les enfants jouer avec des feuilles ou d'autres matériaux d'emballage, il y a danger de suffocation.

## 1.2 Volume de livraison

- 1x Caravanman Kompakt 3
- 1x Appareil de commande (câble électrique inclus)
- 1x Câble coaxial (1 m)
- 2x Câble coaxial (10 m)
- 1x Traversée de toit
- 1x Mode d'emploi

### Optionales Zubehör:

Mobil-Kit 3 pour  
une utilisation mobile



Numéro d'article: 1201000

# 1. Introduction

---

## 1.3 Composants du système

Ouvrez le carton et retirez l'unité de commande, les câbles de connexion et le matériel d'emballage. Soulevez l'antenne pour la sortir de sa boîte. Ne mettez jamais le système sens dessus dessous !



### ATTENTION!

Ne touchez jamais l'antenne directement au miroir lorsque vous la sortez de la boîte. Soulevez l'antenne par la plaque de base.



### Unité d'antenne

L'antenne haute performance et l'angle d'élévation de 15-62° permettent la meilleure réception possible dans les plus importantes destinations de vacances en Europe.



### Unité de contrôle

L'unité de contrôle est utilisée pour la sélection et le contrôle des satellites. Il est connecté entre l'antenne et le téléviseur (récepteur) et alimente l'antenne en énergie. Après un alignement réussi, l'appareil peut être éteint.

### Remarque:

Le **Caravanman Kompakt 3 Twin** dispose d'une connexion supplémentaire pour un second téléviseur ou récepteur. Pour le branchement correct des composants, veuillez vous référer au schéma de connexion de ce manuel d'utilisation.

## 2. Installation

### 2.1 Installation sur le toit



Par principe, nous recommandons de faire effectuer l'installation par votre revendeur spécialisé ou un atelier spécialisé ! Veuillez également noter que la hauteur du véhicule change en conséquence à cause de l'antenne ! Veuillez respecter scrupuleusement les différents points des instructions d'installation !

#### Informations générales

Prévoyez un lieu de travail approprié, un garage/hall est préférable à un lieu extérieur. La température ambiante pour l'installation doit être comprise entre +5° C et +25° C au maximum. Ne pas travailler directement au soleil. Respectez les règles de travail lorsque vous manipulez des produits chimiques. Assurer l'hygiène nécessaire au travail.

#### Préparation

1. Assurez-vous que le toit de votre véhicule est suffisamment stable. Si la stabilité du toit est insuffisante ou douteuse, fixez une plaque de tôle d'environ 2 mm d'épaisseur mesurant environ 100 x 100 cm sur le revêtement extérieur du toit. Veuillez vous adresser au constructeur de votre véhicule pour plus d'informations.
2. Vérifiez que toutes les pièces sont présentes.
3. Placez l'antenne sur le dernier emplacement de montage et alignez-la de manière à ce que le miroir et l'unité LNB soient dirigés vers l'arrière du véhicule. Assurez-vous que la surface de montage est plane et qu'aucune structure de toit ne gêne. Il est essentiel de respecter les dimensions de montage indiquées dans ces instructions. La distance minimale par rapport à un appareil de climatisation doit être de 30 cm.
4. Nettoyez la surface de montage avec un produit nettoyant approprié et un chiffon molletonné pour enlever la saleté et les impuretés. Ensuite, marquez la base de l'antenne avec un stylo.



## 2. Installation

---

5. Rendre légèrement rugueux les surfaces et les pieds dessinés avec du papier de verre (grain 120) et nettoyer à nouveau la surface avec le nettoyeur et laisser le nettoyeur s'éteindre pendant environ 10 minutes. **ATTENTION:** Ne pas toucher les surfaces par la suite.
6. Montez le passage de toit (de préférence dans le couloir de saut derrière l'antenne) sur le toit du véhicule. Veillez à éviter la pénétration de l'eau et de l'humidité (par exemple, la pluie ou les éclaboussures d'eau) dans le trou de forage. Veillez à ce que les câbles ne soient pas trop pliés pour éviter la perte de signal et l'endommagement du câble (plus petit rayon de courbure max. 5-7 cm).

### 2.2 Instructions de collage

1. Préparez l'adhésif pour le montage.
  2. Appliquez maintenant l'adhésif sur la face inférieure de la base de l'antenne en lignes serpentes afin que l'adhésif puisse bien durcir jusqu'à l'intérieur.
- 
- Le diagramme montre une base d'antenne représentée par une ligne pointillée en forme de losange. À l'intérieur de cette base, cinq lignes ondulées (serpentes) sont tracées, indiquant la manière dont l'adhésif doit être appliqué pour assurer un durcissement complet.
3. Maintenant, immédiatement (dans les 5 minutes suivant l'application de l'adhésif), placez l'antenne sur le champ marqué. Appuyez légèrement et régulièrement sur le pied et fixez l'antenne de manière à ce qu'elle ne glisse pas, par exemple avec du ruban adhésif. Il doit rester au moins 2 mm de colle entre le pied de l'antenne et la surface après avoir appuyé dessus. L'adhésif est durci après 48 heures maximum à +18° C et une humidité relative de 50%. Si l'humidité est faible pendant la période d'installation, vaporisez un peu d'eau dans l'air autour de l'antenne après avoir appliqué l'adhésif.
  4. Enlevez immédiatement toute masse adhésive qui a fui à l'aide d'une spatule ou autre et nettoyez les surfaces souillées avec le nettoyeur et un chiffon molletonné.
  5. Pour des raisons de sécurité, vous pouvez également fixer le socle de l'antenne. Pour ce faire, percez les trous existants dans la base de l'antenne dans le toit de votre véhicule et fixez-la avec une vis et un écrou de blocage. Pour éviter que le pied fraîchement collé ne glisse, attendez que la colle ait durci.
  6. Après l'assemblage complet et le durcissement de l'adhésif, un joint en silicone peut être tiré autour de la base de l'antenne.

## 2. Installation

---

### 2.3 Installation à l'intérieur

1. Le câble coaxial est posé à l'intérieur du véhicule.
2. Lorsque vous choisissez l'emplacement de l'unité de commande et du récepteur satellite, assurez-vous que les deux appareils se trouvent dans un endroit sec et protégé.
3. Ne placez pas l'unité de commande et le récepteur satellite près des sources de chaleur et veillez à une ventilation suffisante.
4. Les options de connexion de base pour le système d'antenne sont présentées ci-dessous:
  - Reliez l'alimentation électrique (câble rouge-noir) de l'unité de commande à la batterie de votre véhicule par l'intermédiaire d'un fusible (7 ampères) afin d'éviter que le câble ne prenne feu en cas de court-circuit. Le câble jaune est connecté au contact plus du véhicule et est également protégé par un fusible de 7 ampères (ce câble ne doit être connecté que si l'antenne doit se rétracter automatiquement lorsque le moteur est démarré). Le câble noir restant est connecté au pôle négatif correspondant du système d'allumage (masse).
  - Connecter le câble coaxial de l'antenne à l'unité de contrôle (câble coaxial de 10 m avec fiche F dans „ANTENNE“)
  - Connecter l'unité de commande au téléviseur ou au récepteur satellite (câble coaxial de 1 m avec fiche F de „RECEIVER“ au récepteur satellite)

#### Remarque:

Avec le **Caravanman Kompakt 3 Twin**, vous connectez un second câble coaxial de l'antenne directement au second téléviseur ou récepteur satellite.

## 2. Installation

---





### 2.4 Connexion des composants

#### Allumage plus

L'antenne se déplace automatiquement en position rétractée dès que l'on tourne la clé de contact. Cette fonction n'est garantie que si l'unité de commande est allumée et que le câble **4** est relié à la borne négative et le câble **5** au plus d'allumage du véhicule.

#### Alimentation électrique

DC 12 V par batterie (alimentation permanente du pôle positif ROUGE) ou alimentation électrique optionnelle 230 V / 12 V DC (pas de chargeurs). Assurez-vous qu'un courant d'au moins 5 ampères est garanti.

- ①  Câble coaxial 10 m
- ②  Câble coaxial 1 m
- ③  Pôle positif
- ④  Pôle négatif
- ⑤  Allumage plus



**Attention:** Toujours connecter l'unité de commande par un câble de 7 ampères avec fusible et d'une épaisseur minimale de 2,5 mm<sup>2</sup>. Ne vous connectez jamais à la batterie de la voiture sans un fusible.



## 2. Installation

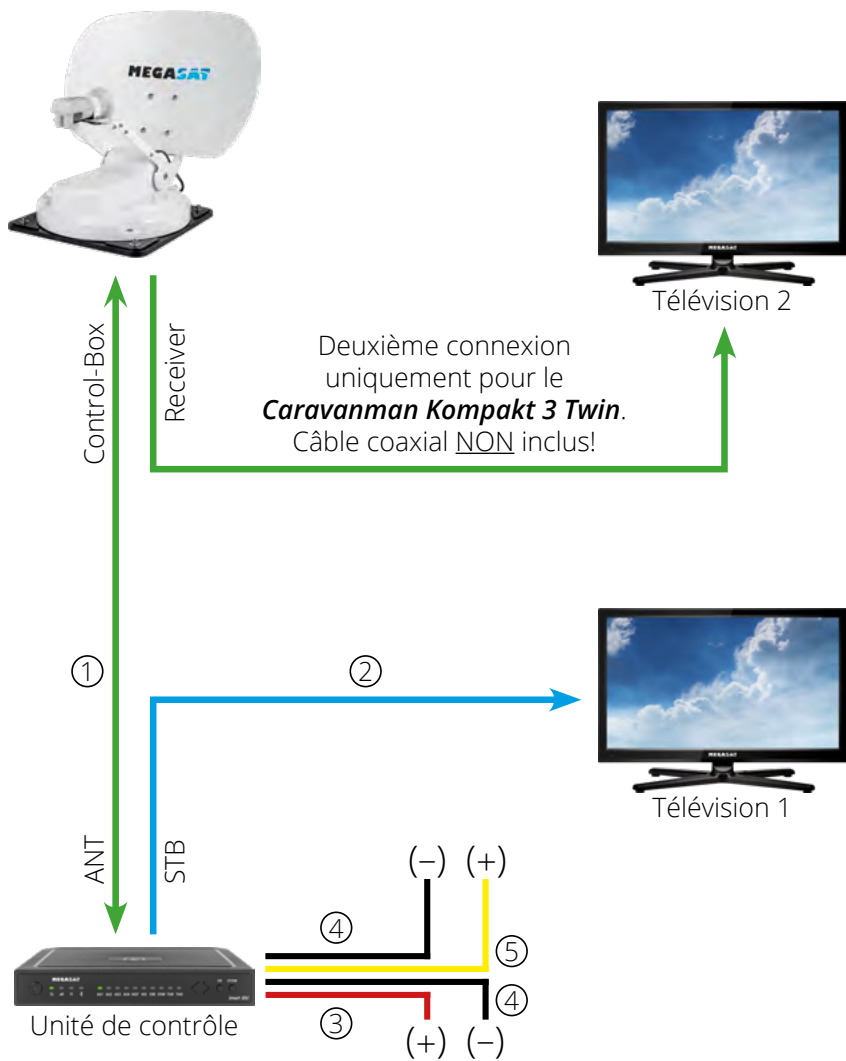

## 2. Installation

### 2.5 L'appareil de commande

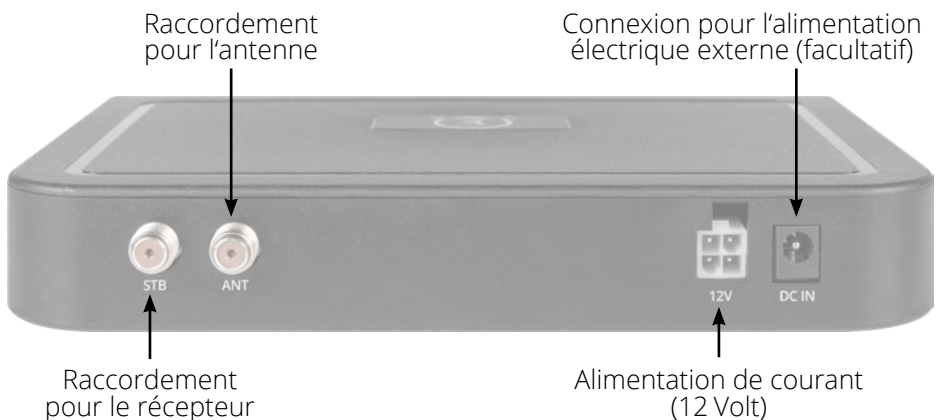
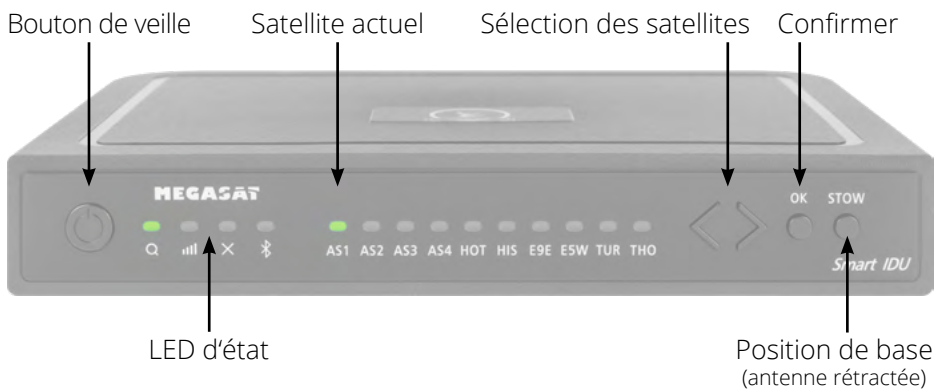

**Attention:** Toujours connecter l'unité de commande par un câble de 7 ampères avec fusible et d'une épaisseur minimale de 2,5 mm<sup>2</sup>. Ne vous connectez jamais à la batterie de la voiture sans un fusible.

## 2. Installation

### 2.6 Diffusion par satellite

Direct Broadcast Service (DBS) diffuse des fichiers audio, vidéos et données par satellite qui se trouve 35.000 km au-dessus de la terre. Les signaux du satellite sont reçus et traités par un poste récepteur comme l'antenne et un récepteur satellite. Le système demande une vue nette du satellite pour profiter au maximum de la réception des signaux.

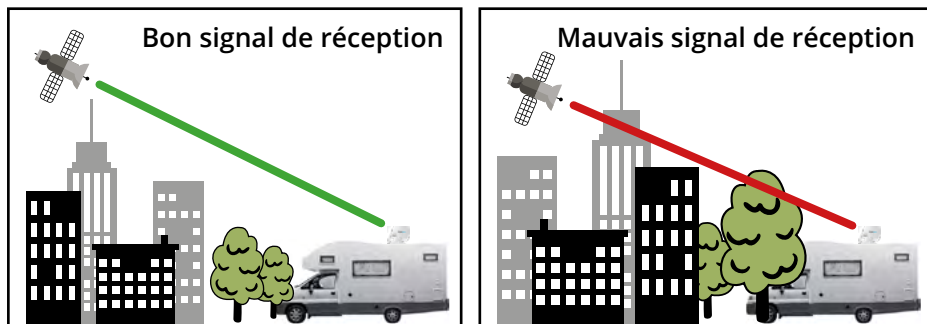





Des obstacles comme des arbres, des ponts et grands bâtiment, qui se trouvent dans l'angle d'incidence du satellite, induisent une perte du signal. Des pluies fortes, nuages, neiges ou glaces peuvent altérer la qualité de réception. Si le signal du satellite est perdu à cause des conditions climatiques, le programme actuel du récepteur est arrêté (l'image va geler ou disparaître). Si les conditions atmosphériques permettent de nouveau une bonne réception, l'image sera restaurée.

## 3. Recherche par satellite avec l'unité de contrôle









### 3.1 Désignation des LED et des touches respectives

- |   |   |
|---|---|
|  <b>LED de recherche</b><br>Clignotement lors d'une recherche par satellite |  <b>Satellite LED</b><br>AS4<br>Astra 4 (4° Est)                             |
|  <b>Recevoir le LED</b><br>S'allume lorsqu'un satellite est trouvé          |  <b>Satellite LED</b><br>HOT<br>Hotbird (13° Est)                            |
|  <b>LED d'erreur</b><br>S'allume en cas de dysfonctionnement                |  <b>Satellite LED</b><br>HIS<br>Hispasat (30° Ouest)                         |
|  <b>Bluetooth-LED</b><br>Lumières lorsqu'elles sont connectées              |  <b>Satellite LED</b><br>E9E<br>Eutelsat 9 B (9° Est)                        |
|  <b>Satellite LED</b><br>AS1<br>Astra 1 (19,2° Est)                         |  <b>Satellite LED</b><br>E5W<br>Eutelsat 5 West (5° Ouest)                   |
|  <b>Satellite LED</b><br>AS2<br>Astra 2 (28,2° Est)                        |  <b>Satellite LED</b><br>TUR<br>Turksat (42° Est)                           |
|  <b>Satellite LED</b><br>AS3<br>Astra 3 (23,5° Est)                       |  <b>Satellite LED</b><br>THOR<br>Thor (0,8° Ouest)                         |
|  <b>Bouton de veille</b><br>Allume / éteint l'unité de contrôle           |  <b>Bouton OK</b><br>Confirme la sélection du satellite                    |
|  <b>Bouton fléchées</b><br>Changement de satellites                       |  <b>Bouton STOW</b><br>Déplacement de l'antenne vers la position d'origine |

## 3. Recherche par satellite avec l'unité de contrôle



### 3.2 Recherche par satellite

1.		Allumez l'unité de commande en appuyant sur le bouton de veille.
2.		La LED de recherche clignote en vert pendant le processus de recherche.
3.		La LED du dernier satellite utilisé clignote en vert.
4.		Pour changer de satellite, vous devez changer de satellite à l'aide des touches fléchées dans un délai d'environ 3 à 5 secondes pendant que les LED clignent. Un changement ultérieur n'est possible que si l'antenne a déjà trouvé un satellite.
5.		Confirmez la sélection du satellite avec le bouton OK ou attendez 3 à 5 secondes jusqu'à ce que le satellite se connecte automatiquement.
6.		Une fois que le satellite sélectionné a été trouvé, la LED de réception s'allume en orange.
7.		Si le satellite sélectionné n'a pas été trouvé, la LED d'erreur s'allume en rouge.
8.		Après une recherche réussie, vous pouvez à nouveau éteindre l'unité de commande en appuyant sur le bouton de veille.

#### Remarque:

Si vous souhaitez lancer la recherche à un autre endroit, il vous suffit d'appuyer sur la touche Standby pour rechercher le dernier satellite sélectionné.

### Rentrer l'antenne en position de départ

1.		Si nécessaire, allumez l'unité de commande en appuyant sur le bouton de veille.
2.		Appuyez sur le bouton STOW pour rétracter l'antenne.

## 4. Application mobile pour contrôler l'antenne



Avec l'application, les satellites peuvent être changés via le smartphone ou la tablette. Les futures mises à jour du micrologiciel de l'unité de contrôle peuvent également être effectuées. L'application est disponible gratuitement sur l'App Store (iOS) ou le Google Play Store (Android). Cherchez le nom „Megasat“ dans le magasin correspondant.

**Remarque:** Make sure that Bluetooth® is activated in the mobile device and that you are no further than 10 metres away from the control unit.

### 4.1 Connexion de l'unité de commande à l'appareil mobile

1. Après l'ouverture de l'application, l'écran de démarrage suivant apparaît.
2. Allumez maintenant l'unité de commande. Le nom de l'unité de contrôle apparaît alors dans le menu de sélection. Cliquez dessus.



## 4. Application mobile pour contrôler l'antenne

3. Sur l'interface principale de l'application, il y a maintenant plusieurs options:



Mise à jour du firmware de l'antenne

Changer de satellite

Déconnecter la connexion Bluetooth®

# 4. Application mobile pour contrôler l'antenne

## 4.2 Mise à jour du micrologiciel de l'antenne

1. Appuyez sur le bouton pour ouvrir le menu de mise à jour.

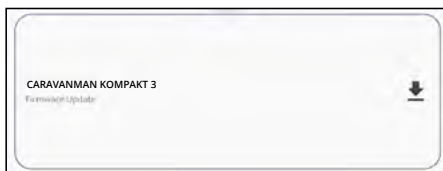

2. L'application vérifie si une version plus récente du micrologiciel est actuellement disponible:

***Reading data from server...***

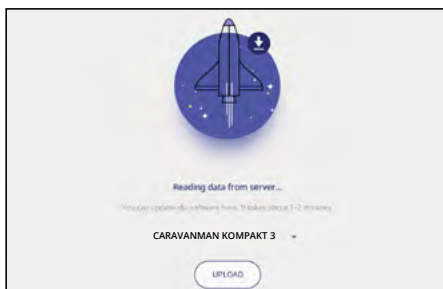

3. Si aucun nouveau firmware n'est disponible, le numéro de la version actuelle est affiché et le message suivant apparaît:

***Latest version already updated***

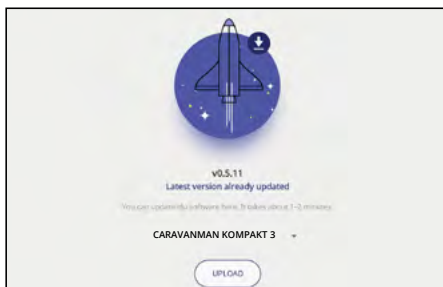

4. Si un nouveau firmware est disponible, le numéro de la nouvelle version est affiché et le message suivant apparaît:

***Nouveaux logiciels disponibles***

Appuyez ensuite sur le bouton „**Upload**” pour mettre à jour l'antenne.

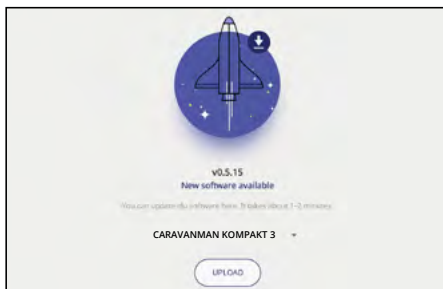



## 4. Application mobile pour contrôler l'antenne

### 4.3 Changer de satellite

1. Tapez sur le bouton pour ouvrir la liste des satellites.

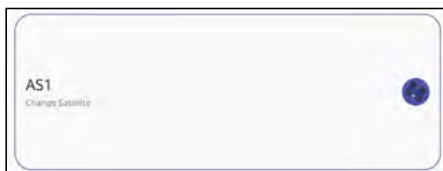

2. Sélectionnez le satellite souhaité. Après environ 3 à 5 secondes, le satellite sera automatiquement recherché.

- AS1** Astra 1 (19,2° Est)
- AS2** Astra 2 (28,2° Est)
- AS3** Astra 3 (23,5° Est)
- AS4** Astra 4 (4° Est)
- HOT** Hotbird (13° Est)
- HIS** Hispasat (30° Ouest)
- E9E** Eutelsat 9 B (9° Est)
- E5W** Eutelsat 5 West (5° Ouest)
- TUR** Türksat (42° Est)
- THO** Thor (0,8° Ouest)

#### Remarque:

Un changement de satellite n'est possible que si l'antenne a déjà trouvé un satellite.

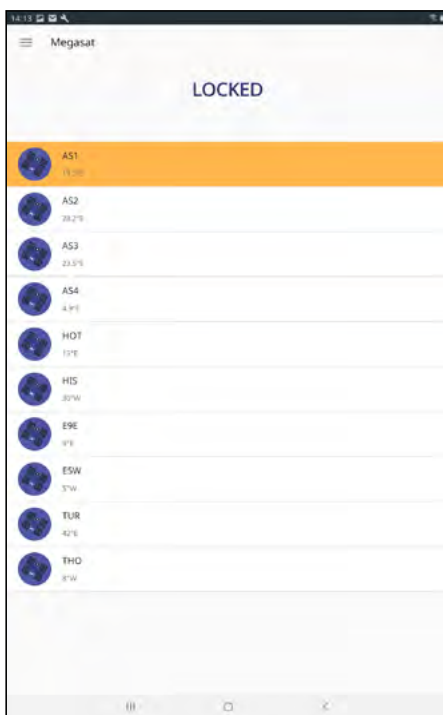

### 4.4 Déconnecter la connexion Bluetooth®

Touchez le bouton pour déconnecter la connexion Bluetooth® entre l'appareil mobile et l'unité de commande.



## 5. Dépannage

---

### **Pas de signal satellite**

Les objets tels que les arbres, les ponts et les grandes maisons situés à l'angle d'incidence du satellite provoquent la perte du signal. Si le signal satellite est perdu en raison de conditions météorologiques difficiles, le programme en cours du téléviseur ou du récepteur sera interrompu (l'image se pixellisera, se figera ou disparaîtra). Lorsque les conditions météorologiques permettront à nouveau une bonne réception, l'image télévisée sera rétablie.

### **Y a-t-il des saletés sur l'antenne?**

Une forte saleté sur le logement peut causer des problèmes de réception.

### **Tout est-il correctement connecté et allumé?**

Assurez-vous que la télévision et le récepteur sont correctement connectés et que le récepteur est correctement réglé pour la réception par satellite. Tous les câbles sont-ils correctement raccordés et les connexions sont-elles bien vissées sur le câble coaxial ? Vérifiez également que le câble coaxial n'est pas coudé.

### **Zone de couverture du satellite**

Les satellites sont en position fixe au-dessus de l'équateur en orbite. Pour pouvoir recevoir les signaux de télévision, le lieu de réception doit se trouver dans l'empreinte. Utilisez le diagramme pour vérifier si votre position se trouve dans l'empreinte du satellite. Dans les zones périphériques de l'empreinte, des interférences de réception peuvent se produire.

### **La fréquence satellite d'une chaîne de télévision a été modifiée**

Les chaînes de télévision changent leur fréquence de façon sporadique, qui ne correspond alors plus à la fréquence du récepteur. Demandez la fréquence actuelle de la station.

### **Le microprogramme de l'unité de contrôle est obsolète**

Si les transpondeurs du satellite sont changés, l'antenne peut ne plus être capable de trouver le satellite. Mettez à jour le micrologiciel de l'unité de contrôle pour obtenir les dernières informations sur les transpondeurs.

### **L'application mobile ne se connecte pas à l'unité de contrôle**

Assurez-vous que la fonction Bluetooth® de votre appareil mobile est activée et que vous êtes à proximité de l'unité de commande (max. 10 mètres).

## 6. Fixer des valeurs pour le biais

### Des valeurs erronées pour les capitales européennes

Les signaux des lignes verticales (rouge) et horizontales (bleu) ont un décalage d'exactly 90° l'un par rapport à l'autre. En raison de la position différente des satellites, en fonction de votre emplacement, il est possible que les signaux ne touchent pas exactement le LNB verticalement et horizontalement. Pour régler cela, vous devez amener le LNB dans la bonne position par rapport au signal transmis. Cet ajustement sur la LNB est appelé „ajustement de biais“. La figure suivante vous montre le réglage optimal de la LNB. Plus le match est serré, meilleure est la réception.

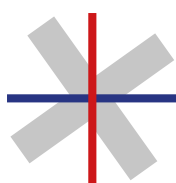
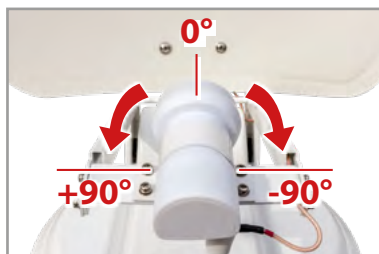

pire  
réception



bon  
réception

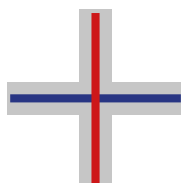

meilleur  
réception

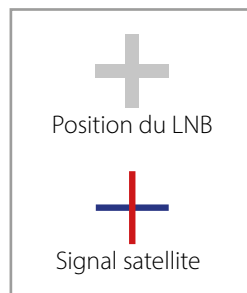

Pays	Ville	Astra 2	Astra 3	Astra 1	Hotbird	Astra 4	Thor	Hispasat	Eutelsat 5
Bulgarie	Sofia	+1.7	+6.8	+11.4	+11.0	+19.0	+24.0	+41.0	+27.2
Danemark	Copenhague	-3.4	-0.4	+2.5	-0.3	+5.3	+9.1	+24.8	+11.6
Finlande	Helsinki	+5.2	+7.9	+10.3	+6.8	+11.2	+14.2	+25.2	+16.0
France	Paris	-13.9	-10.5	-7.2	-9.2	-2.2	+2.9	+25.0	+6.3
Allemagne	Berlin	-4.1	-0.7	+2.6	+0.3	+6.6	+10.8	+27.8	+13.5
Angleterre	Londres	-13.7	-10.7	-7.8	-10.3	-4.0	+0.6	+21.6	+3.9
Grèce	Athènes	+1.3	+7.3	+12.7	+13.4	+22.5	+28.1	+45.9	+31.6
Hongrie	Budapest	-1.3	+3.0	+6.9	+5.6	+12.8	+17.5	+34.7	+20.5
Italie	Rome	-9.8	-5.0	-0.4	-0.6	+8.5	+14.6	+37.0	+18.5
Pologne	Varsovie	+1.5	+5.1	+8.4	+6.1	+12.2	+16.2	+31.0	+18.8
Portugal	Lisbonne	-30.2	-27.0	-23.7	-25.3	-16.8	-10.1	+23.9	-5.1
Espagne	Madrid	-24.8	-21.2	-17.6	-18.7	-9.9	-3.2	+27.5	+1.5
Belgique	Bruxelles	-11.2	-7.9	-4.8	-7.0	-0.3	+4.4	+24.7	+9.3
Suède	Stockholm	+1.1	+3.8	+6.4	+3.0	+7.8	+11.0	+23.8	+13.0
Suisse	Berne	-11.3	-7.5	-3.8	-5.2	+2.4	+7.8	+29.5	+11.4
Autriche	Vienne	-3.4	+0.7	+4.5	+3.0	+10.2	+15.0	+32.9	+18.0

## 7. Zone de couverture

---

● Astra 1    ● Hotbird

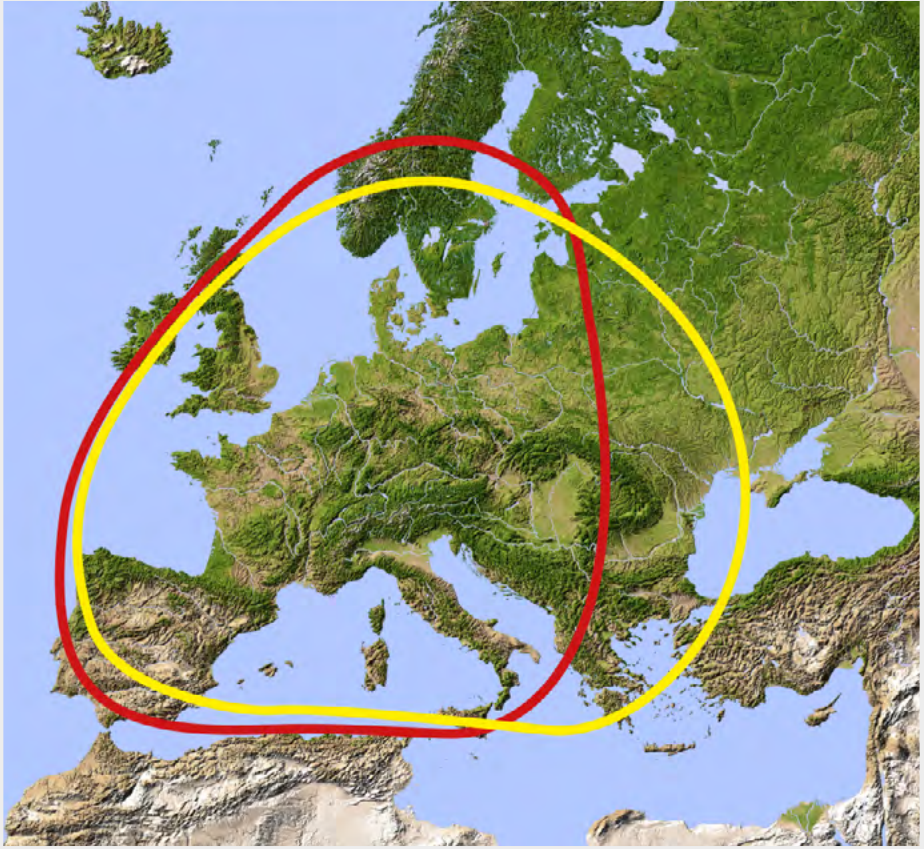

**Remarque:**

Dans les zones périphériques de la zone de couverture, des perturbations de la réception peuvent se produire.

## 8. Dimensions de montage

---

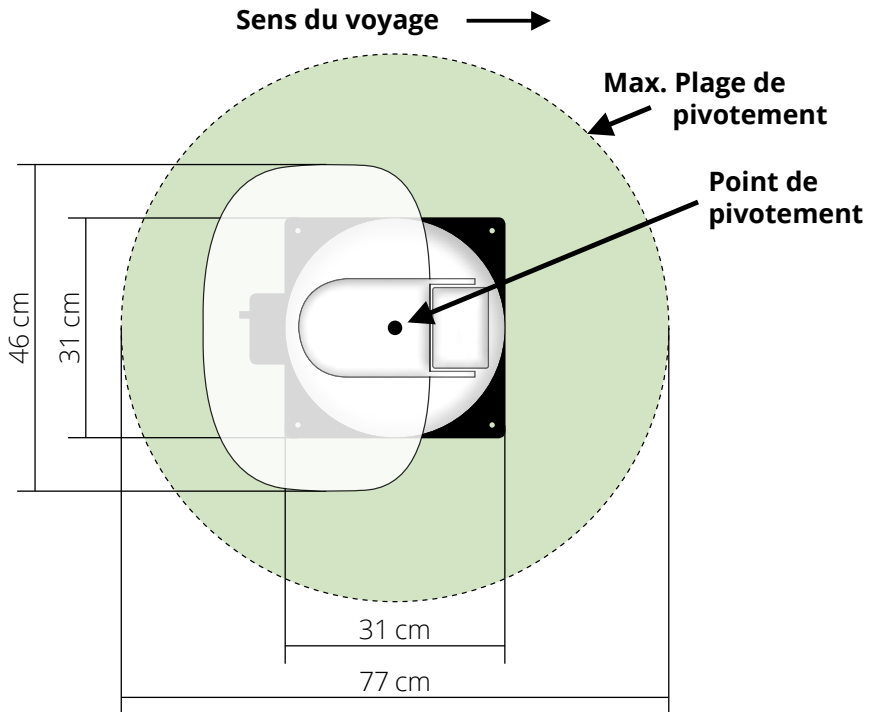

## 7. Spécifications techniques

---

Type d'antenne	Dish décalé
Nombre de participants	1 (Caravanman Kompakt 3) 2 (Caravanman Kompakt 3 Twin)
Type LNB	Universal-LNB
Bande de fréquences	Bande Ku
Gamme de fréquences	10.7 GHz à 12.75 GHz
Renforcement de la LNB	33 dBi
Performance de réception	49 dBW
Polarisation	Vertical / Horizontal
Unité de contrôle des moteurs	Moteur DC à 2 axes
Angle d'inclinaison	15° à 62°
Angle de recherche	360°
Plage de température	-25° C à +70° C
Alimentation électrique	12 V DC @ 5 Amper
Les dimensions des miroirs	460 x 320 mm (L/H)
Dimensions de l'antenne	460 x 170 x 460 mm (L/H/D)
Poids de l'antenne	5,1 kg
Dimensions de l'unité de contrôle	195 x 30 x 150 mm (L/H/D)
Unité de contrôle du poids	360 g

### Remarque:

Le poids et les dimensions ne sont pas de mesures rigoureusement exactes. Des détails techniques peuvent être modifiés à tout moment sans annonce préalable.



## ENREGISTREMENT DES PRODUITS

L'enregistrement de votre produit Megasat vous donne accès à nos notifications automatiques par e-mail. Si votre produit nécessite un nouveau firmware, vous en serez informé par e-mail.

Pour l'inscription, veuillez visiter notre page d'accueil

**[www.megasat.tv](http://www.megasat.tv)**

Vous trouverez le formulaire sous

**Soutien** ⇒ **enregistrement du produit**

WEEE Reg.-Nr. DE70592344



Version: 1.2 (Janvier 2023)

Sous réserve de modifications techniques, de fautes d'impression et d'erreurs.

Megasat Werke GmbH | Brückenstraße 2a | D-97618 Niederlauer

[www.megasat.tv](http://www.megasat.tv) | [info@megasat.tv](mailto:info@megasat.tv)