

MEGASAT



Die Kamera ist geeignet
für den Außenbereich.
Schutzklasse IP 66



HS 150

Bedienungsanleitung

Sicherheitshinweise	02
1. Allgemeine Daten	
1.1 Leistungsmerkmale	04
1.2 Lieferumfang	04
2. Bezeichnungen	
2.1 Kamera.....	04
2.2 Monitor	05
2.3 Fernbedienung	05
3. Installation und Inbetriebnahme	
3.1 Montage der Kamera und des Monitors.....	06
3.2 Verbindung der einzelnen Komponenten	07
3.3 Anschließen der Stromversorgung und Inbetriebnahme.....	08
4. Hauptmenü	09
4.1 Aufnahme-Einstellungen	11
4.2 Kamera-Einstellungen	16
4.3 Netzwerk-Einstellungen.....	19
4.4 System.....	23
5. App für Mobilgeräte	
5.1 Download der App.....	29
5.2 Kamera hinzufügen	29
6. Fehlerbehebung	32
7. Technische Daten	33

Sicherheitshinweise

Bitte lesen Sie die Bedienungsanleitung sorgfältig vor Inbetriebnahme des Gerätes. Bei falscher oder unsachgemäßer Handhabung erlischt der Gewährleistungsanspruch.

Netzanschluss:

Vor Inbetriebnahme überprüfen Sie bitte die richtige Betriebsspannung Ihres Stromanschlusses. Die Betriebsspannung des Monitors beträgt AC 100~240 V, DC 12 V, 2A. Die Betriebsspannung der Kamera beträgt AC 100~240 V, DC 12 V, 1A. Stellen Sie sicher, dass ein freier Zugang zum Netzgerät zu jeder Zeit gewährleistet ist um das Gerät vom Stromnetz zu trennen.

Überlastung:

Überlasten Sie nicht die Wandsteckdose, das Verlängerungskabel oder den Adapter. Verwenden Sie kein beschädigtes Netzkabel oder fassen es mit einer nassen Hand an, da dies zu elektrischen Schlägen führen kann.

Flüssigkeit:

Der Monitor darf keinem Tropf-, Spritzwasser oder sonstigen Flüssigkeiten ausgesetzt werden. Die Kamera ist geeignet für den Außenbereich (Schutzklasse IP 55).

Belüftung:

Halten Sie die Lüftungsschlitze an der Rückseite des Monitors frei, um eine ausreichende Luftzirkulation im Gerät zu ermöglichen. Setzen Sie das Gerät keiner direkten Sonneneinstrahlung oder anderen Wärmequellen, wie z.B. einer Heizung aus.

Erstickungsgefahr:

Lassen Sie Kinder nicht mit Folien oder anderen Verpackungsteilen spielen, es besteht Erstickungsgefahr.

Reinigung:

Stecken Sie das Gerät aus der Steckdose, bevor Sie es reinigen. Reinigen Sie das Gerät mit einem weichen Tuch.

Öffnen des Gerätes:

Entfernen Sie nicht das Gehäuse, um das Risiko eines Stromschlags zu vermeiden. Kontaktieren Sie qualifiziertes und lizenziertes Service-Personal, um das Gerät zu reparieren, oder kontaktieren Sie Ihren Händler.

1. Allgemeine Daten

1.1 Leistungsmerkmale

- Verwaltung von bis zu 4 Kameras.
- Bis zu 300 m Übertragungreichweite zwischen Kamera und Monitor.
- 10,1 Zoll Farbmonitor zur Videoübertragung und Verwaltung der Kameras.
- Gleichzeitige Live-Wiedergabe aller Kameras.
- Aufnahme der Videos auf SD Karte bis 256 GB oder Über USB bis 10TB.
- Die Aufnahme der Kamerasignale können individuell programmiert werden (dauerhaft, nach Zeitplan oder per Bewegungsmelder).
- LAN-Anschluss zur Einbindung in das Heimnetzwerk.
- Live-Übertragung an ein Smartphone oder Tablet.

1.2 Lieferumfang

- 1x Monitor inkl. Netzteil
- 1x Kamera inkl. Netzteil
- 2x Antenne
- 1x LAN-Kabel (ca. 1,5 m)
- 1x Fernbedienung
- 1x Bedienungsanleitung

2. Bezeichnungen

2.1 Kamera

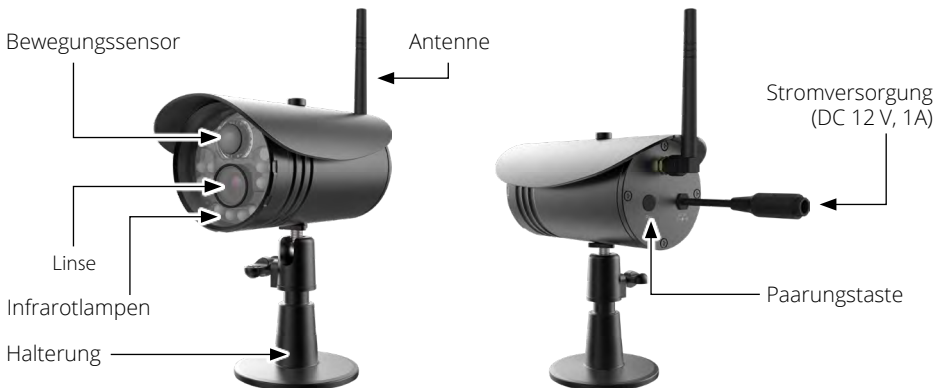

2. Bezeichnungen

2.2 Monitor

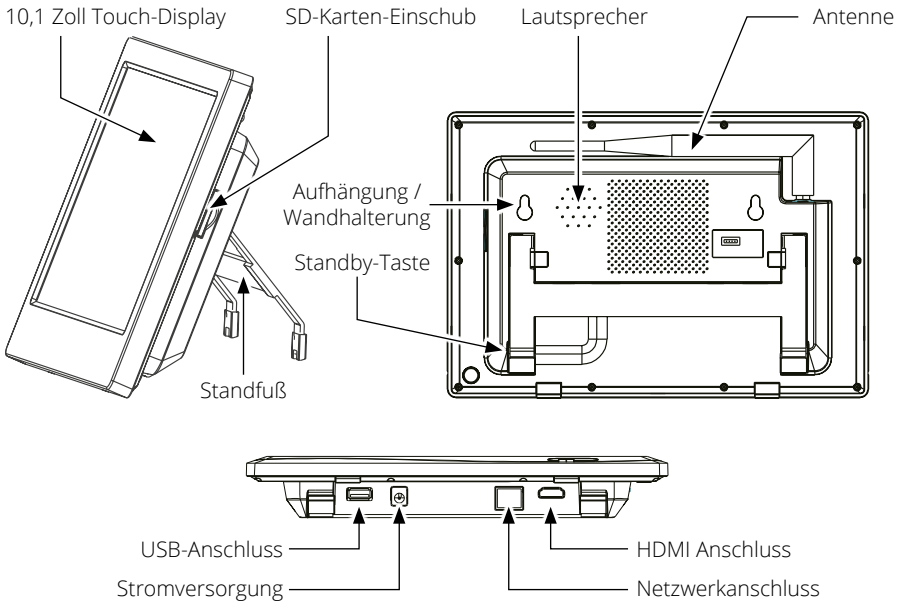

2.3 Fernbedienung

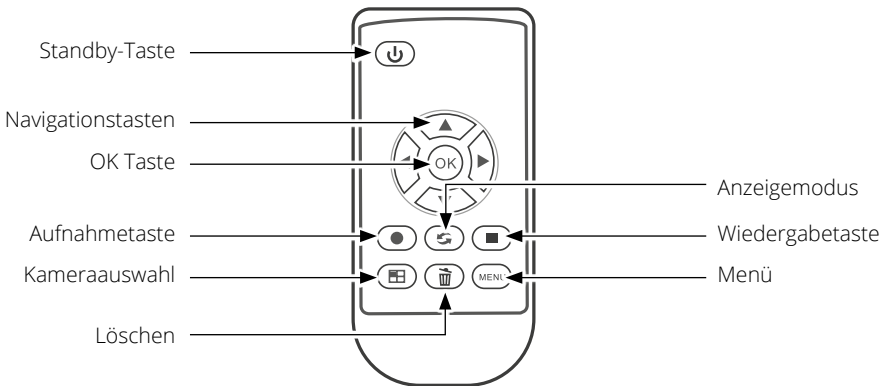

Hinweis: Einzelne Tasten haben je nach menü oder Option eine mehrfache Funktion.

3. Installation und Inbetriebnahme

3.1 Montage der Kamera und des Monitors

1. Montieren Sie die Kamera ordnungsgemäß an einer Wand oder Decke.



Montieren Sie die Kamera auf einer ebenen Fläche.

2. Montieren Sie den Monitor an einem geeigneten Ort.

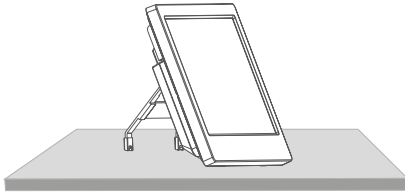

Platzieren Sie den Monitor auf einer ebenen Fläche.

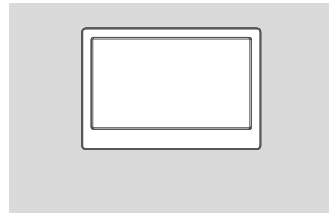

Alternativ können Sie den Monitor mit zwei Schrauben an die Wand montieren.

3. Stecken Sie eine geeignete SD-Karte (bis max. 265 GB) in den Monitor ein.

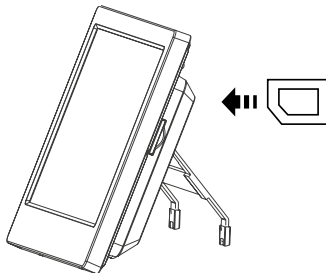

SD-Karte bis max. 256 GB mit Class 4 oder höher

oder

Externe Festplatte über den USB-Anschluss

Hinweis:

1. Die SD-Karte kann nicht während des Betriebs gewechselt werden.
2. Die SD-Karte sollte in FAT32 formatiert sein.
3. Bitte formatieren Sie auch die SD-Karte, falls diese vorher in einem anderen Gerät benutzt wurde.

3. Installation und Inbetriebnahme

3.2 Verbindung der einzelnen Komponenten



Kamera 1



Kamera 2



Kamera 3



Kamera 4

Die Verbindung von den Kameras zum Monitor erfolgt über WLAN. Sollten sich zwischen beiden Geräten Hindernisse befinden, können diese den Empfang mindern.

Wenn Sie die Kameras-Live-Videos auch auf Ihrem Mobilgerät empfangen möchten, müssen Sie den Monitor mit Ihrem Internet-Router über ein LAN Kabel verbinden.

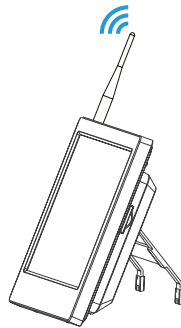

Live-Stream zu Mobilgeräten



Internet-Router



Hinweis: Jede Kamera benötigt eine eigene Stromversorgung. Die Kameras können nicht über das LAN-Kabel mit Strom versorgt werden.

3. Installation und Inbetriebnahme

3.3 Anschließen der Stromversorgung und Inbetriebnahme

1. Schließen Sie die Kamera an die Stromversorgung an.



2. Schließen Sie den Monitor an die Stromversorgung an.

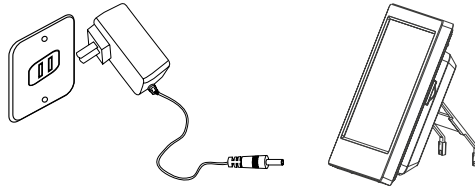

3. Nachdem beide Geräte an die Stromversorgung angeschlossen wurden, drücken Sie die Power-Taste für ca. 2 Sekunden am Bildschirm oder auf der Fernbedienung, um den Monitor zu starten.

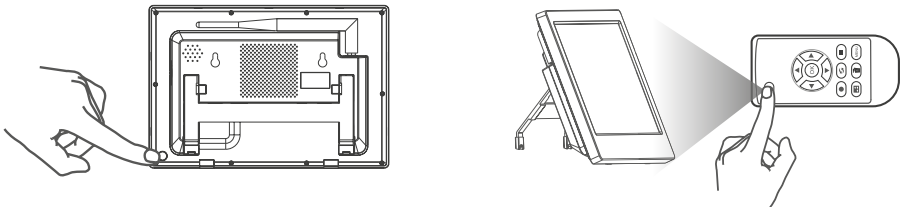

Hinweis: Der Monitor kann bis zu 4 Kameras verwalten. Standardmäßig ist die im Lieferumfang enthaltene Kamera bereits mit dem Monitor gekoppelt.

4. Hauptmenü

Im Hauptmenü stehen verschiedene System-Einstellungen zur Verfügung. Die grundlegende Navigation durch das Menü erfolgt per Berührung auf dem Bildschirm. Tippen Sie mit dem Finger auf das > Symbol, um die Menüleiste zu öffnen:



Das Hauptmenü besteht aus folgenden Menüpunkten:



1.



2.



3.



4.





5.

1. Blendet die Menüleiste ein oder aus.
2. Klicken Sie hier, um das Wiedergabemenü aufzurufen.
3. Die Lautstärke wird kreisförmig von 0, 1, 2, 3, 4 und 5 durch durch aufeinanderfolgende Klicks eingestellt, standardmäßig ist sie jedoch auf 3 eingestellt.
4. Umschalten des Bildschirmmodus und Einstellung des Zyklusintervalls
5. Öffnet das Hauptmenü für diverse Grundeinstellungen.

4. Hauptmenü

Bedeutung der Symbole auf dem Bildschirm der Echtzeitüberwachung:

Symbol	Erklärung
	USB-Speicher erfolgreich erkannt.
	SD-Karte erfolgreich erkannt.
	Dieses Symbol erscheint, wenn auf den USB-Speicher oder die SD-Karte nicht zugegriffen werden kann.
	Dieses Symbol erscheint, wenn der USB-Speicher oder die SD-Karte voll ist.
	Dieses Symbol erscheint, wenn der USB-Speicher oder die SD-Karte schreibgeschützt ist.
	Netzwerkverbindung erfolgreich.
	Keine Netzwerkverbindung.
	Die Auflösung beträgt 1080p.
	Kein Aufnahmestatus eingestellt.
	Manuelle Aufnahme eingestellt.
	Automatische Aufnahme eingestellt.
	Zeigt die aktuelle Signalstärke zur Kamera.
	Zeigt die aktuelle Kamera (Kamera 1-4).
	Es wird kein Ton ausgegeben.
	Zeigt die aktuelle Lautstärke-Intensität (Lautstärke 1-5).
	Die Auflösung beträgt 720p.

4. Hauptmenü

4.1 Aufnahme-Einstellungen

1. Klicken Sie mit dem Finger auf das Zahnrad-Symbol links unten auf dem Touchscreen, um das Einstellungsmenü aufzurufen. Klicken Sie anschließend auf das jeweilige Symbol, um die Einstellung vorzunehmen:
2. Oder drücken Sie die Menü-Taste der Fernbedienung um in das Menü zu gelangen.
3. Die meisten Einstellungen werden über die Fernbedienung, bzw. über den Touch-Screen-Monitor vorgenommen.



Aufnahme



Kamera



Netzwerk



System

4. Klicken Sie auf das Aufnahme-Symbol um das Menü aufzurufen.

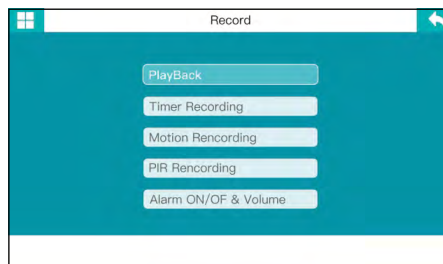

4. Hauptmenü

Wiedergabe

1. Drücken Sie im Echtzeitüberwachungsstatus die Wiedergabetaste auf der Fernbedienung oder klicken Sie auf den Touchscreen, um die Wiedergabschnittstelle aufzurufen.
2. Drücken Sie die Pfeiltasten auf der Fernbedienung, um den Datumsordner auszuwählen. Drücken Sie OK, um ihn auszuwählen.
3. Drücken Sie die Kameraauswahl-Taste auf der Fernbedienung, um die Kamera auszuwählen.

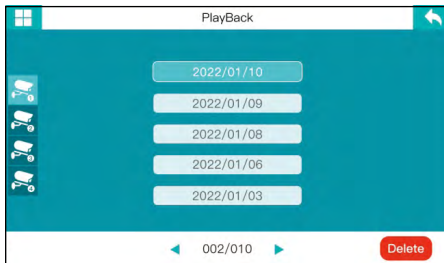

4. Drücken Sie die Pfeiltasten auf der Fernbedienung, um das jeweilige Video auszuwählen. Bestätigen Sie die Wiedergabe mit OK.

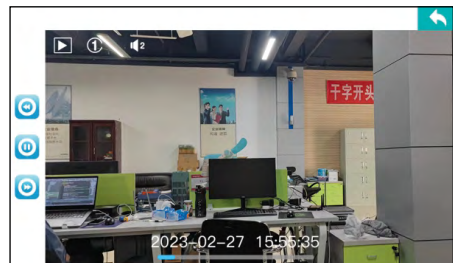
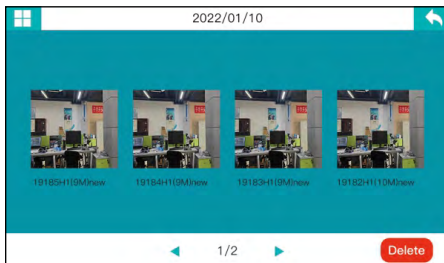

Rückwärts spulen



Wiedergabe / Pause



Vorwärts spulen

5. Drücken Sie die Pfeiltasten auf der Fernbedienung für Vorwärts, bzw. Rückwärtsspulen. Drücken Sie OK, um das Video anzuhalten, bzw. um es wieder zu starten. Drücken Sie Menü, um das Wiedergabemenü zu verlassen.

4. Hauptmenü

Timer-Aufnahme

Sie können die Start- und Endzeit der Aufnahme im Menü „Timer-Aufnahme“ einstellen. Das Gerät nimmt automatisch entsprechend der eingestellten Start- und Endzeit auf und die Videos werden automatisch nach der automatischen Aufnahme gespeichert. Die jeweiligen Schritte sind wie folgt:

1. Drücken Sie die Menü-Taste auf der Fernbedienung oder klicken Sie auf den Touchscreen, um die Einstellungsoberfläche aufzurufen.
2. Drücken Sie die Pfeiltasten nach rechts oder links auf der Fernbedienung, um „Aufnahme“ zu wählen. Drücken Sie anschließend OK, um zu bestätigen.
3. Drücken Sie die Pfeiltasten nach oben oder unten auf der Fernbedienung, um „Timer-Aufnahme“ zu wählen. Drücken Sie anschließend OK, um zu bestätigen.

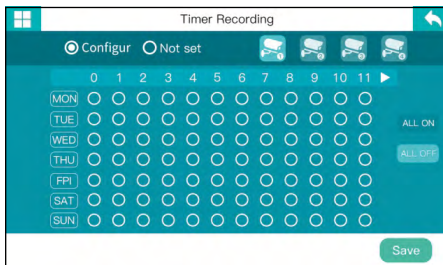

Drücken Sie die Pfeiltasten nach oben oder unten auf der Fernbedienung, um die entsprechenden Elemente einzustellen.

Drücken Sie die Pfeiltasten nach links oder rechts auf der Fernbedienung, um die Einstellungen zu bestätigen.

4. Drücken Sie die Kameraauswahl-Taste auf der Fernbedienung um die jeweilige Kamera auszuwählen.
5. Nachdem die Einstellung vorgenommen wurde, nimmt das Gerät automatisch nach der eingestellten Start- und Endzeit auf.
6. Achten Sie bitte darauf, nach den Einstellungen zu speichern.

4. Hauptmenü

Bewegungs-Aufnahme

Wenn sich ein Objekt im Sichtbereich der Kamera bewegt, kann die Aufnahme ausgelöst werden. Die einzelnen Schritte sind wie folgt:

1. Drücken Sie die Menü-Taste auf der Fernbedienung oder klicken Sie auf den Touchscreen, um die Einstellungsoberfläche aufzurufen.
2. Drücken Sie die links/rechts Pfeiltasten auf der Fernbedienung, um „Aufnahme“ zu wählen, und bestätigen Sie dann mit OK.
3. Drücken Sie hoch/runter Pfeiltasten auf der Fernbedienung, um „Bewegungsaufnahme“ zu wählen. Drücken Sie dann zum OK.
4. Drücken Sie die Kameraauswahl-Taste auf der Fernbedienung, um die Kamera auszuwählen.
5. Drücken Sie die links/rechts Pfeiltasten auf der Fernbedienung, um die jeweilige Kamera mit der Bewegungs-Aufnahme zu aktivieren, bzw. zu deaktivieren.
6. Achten Sie bitte darauf, nach den Einstellungen zu speichern.

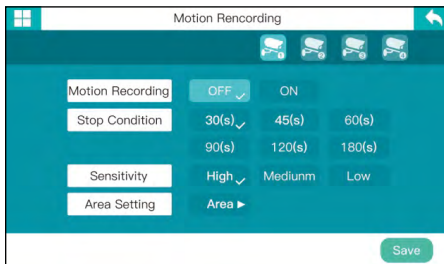

Aufnahme stoppen:

Wählen Sie die entsprechende Zeit, nachdem die Aufnahme wieder automatisch gestoppt werden soll.

Empfindlichkeit:

Stellen Sie die Empfindlichkeit der Kamera ein, bei der eine Aufnahme erfolgen soll.

Bereich:

Legen Sie den Bereich fest, in dem die Bewegungserkennung erfasst werden soll. Tippen Sie hierzu auf dem Bildschirm die entsprechenden Bereiche an.

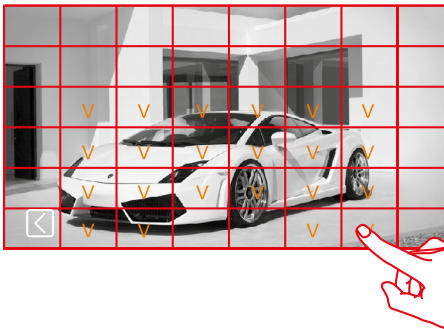

4. Hauptmenü

PIR-Aufnahme

Wenn sich ein „warmes“ Objekt (Körperwärme) im Sichtbereich der Kamera bewegt, kann die Aufnahme ausgelöst werden. Die einzelnen Schritte sind wie folgt:

1. Drücken Sie die Menü-Taste auf der Fernbedienung oder klicken Sie auf den Touchscreen, um die Einstellungsoberfläche aufzurufen.
2. Drücken Sie die links/rechts Pfeiltasten auf der Fernbedienung, um „Aufnahme“ zu wählen, und bestätigen Sie dann mit OK.
3. Drücken Sie hoch/runter Pfeiltasten auf der Fernbedienung, um „PIR-Aufnahme“ zu wählen. Drücken Sie dann zum OK.
4. Drücken Sie die links/rechts Pfeiltasten auf der Fernbedienung, um die jeweilige Kamera zu mit der PIR-Aufnahme zu aktivieren, bzw. zu deaktivieren.
5. Achten Sie bitte darauf, nach den Einstellungen zu speichern.

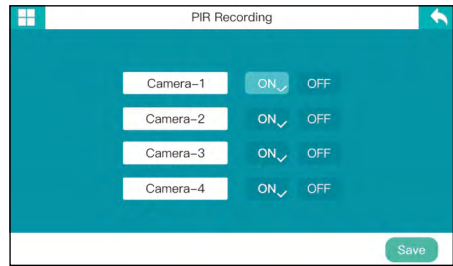

Alarm EIN/AUS und Lautstärke

1. Drücken Sie die Menü-Taste auf der Fernbedienung oder klicken Sie auf den Touchscreen, um die Einstellungsoberfläche aufzurufen.
2. Drücken Sie die links/rechts Pfeiltasten auf der Fernbedienung, um „Aufnahme“ zu wählen, und bestätigen Sie dann mit OK.
3. Drücken Sie hoch/runter Pfeiltasten auf der Fernbedienung, um „Alarm EIN/AUS und Lautstärke“ zu wählen. Drücken Sie dann zum OK.
4. Drücken Sie die links/rechts Pfeiltasten auf der Fernbedienung, um „Bewegung/PIR“ zu wählen.
5. Drücken Sie hoch/runter Pfeiltasten auf der Fernbedienung, um die Kamera auszuwählen. Wählen Sie ein oder aus mit der OK-Taste.
6. Klicken Sie auf Alarmlautstärke, und drücken Sie dann die hoch/runter Pfeiltasten, um die Lautstärke einzustellen.

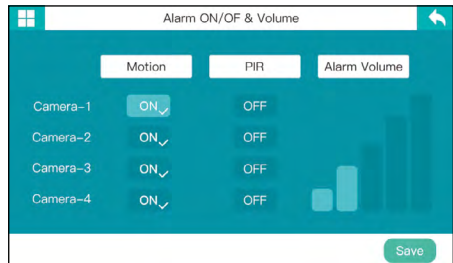

4. Hauptmenü

4.2 Kamera-Einstellungen

Im Folgenden wird in erster Linie die Funktionsweise der Fernbedienung erläutert. Die Einstellungen können auch durch tippen auf den Touchscreen vorgenommen werden:

1. Drücken Sie im Echtzeitüberwachungsmodus die Taste „MENU“ auf der Fernbedienung oder klicken Sie auf das Zahnrad-Symbol auf den Touchscreen, um die Einstellungsoberfläche aufzurufen.
2. Drücken Sie die links/rechts Pfeiltasten, um „Kamera“ zu wählen.
3. Drücken Sie OK, um das folgende Fenster zu öffnen:

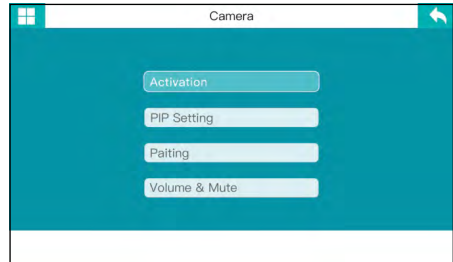
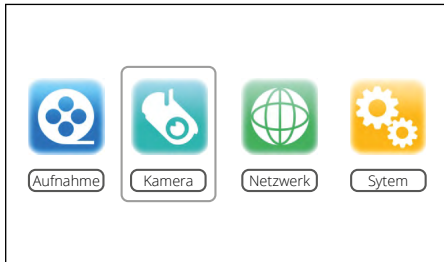

Aktivierung

Wenn sich ein menschlicher Körper im Sichtbereich der Kamera bewegt, können die Geräteaufzeichnung und der intelligente Verbindungsalarm ausgelöst werden.

1. Drücken Sie die links/rechts Pfeiltasten, um „Aktivierung“ auszuwählen. Drücken Sie zum Aufrufen die OK-Taste.
2. Drücken Sie die hoch/runter Pfeiltasten, um „EIN“ oder „AUS“ zu wählen. Drücken Sie zur Bestätigung OK.
3. Achten Sie darauf, nach der Einstellung zu speichern.

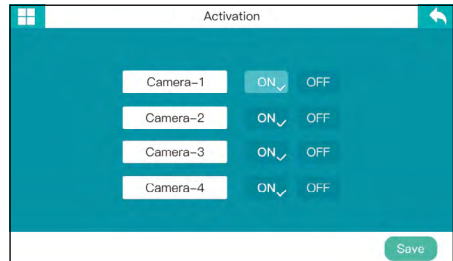

4. Hauptmenü

PIP Einstellung

Stellen Sie das Auflösungsverhältnis und die Pixel der Videoaufzeichnung ein.

1. Wählen Sie mit den hoch/runter Pfeiltasten „PIP-Einstellung“ und drücken Sie zur Bestätigung OK.
2. Drücken Sie mit den hoch/runter oder links/rechts Pfeiltasten, um die einzustellende Kamera zu wählen.
3. Drücken Sie OK, um die folgende Schnittstelle aufzurufen.
4. Drücken Sie die Kameraauswahl-Taste an der Fernbedienung, um die Kamera auszuwählen.
5. Achten Sie darauf, nach der Einstellung zu speichern.

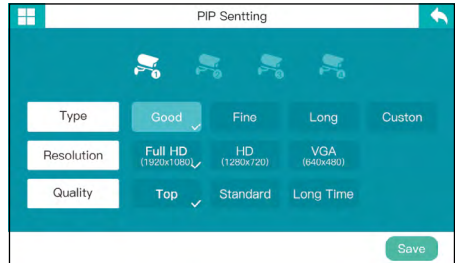

Koppeln

Die Kamera wird nach der Kopplung nicht durch andere Frequenzbereiche gestört oder beeinflusst.

1. Drücken Sie die hoch/runter Pfeiltasten, um „Kopplung“ auszuwählen. Drücken Sie zum Aufrufen die OK-Taste.
2. Drücken Sie die hoch/runter Pfeiltasten, um die zu koppelnde Kamera auszuwählen.
3. Drücken Sie OK, um die Kopplung einzuleiten.

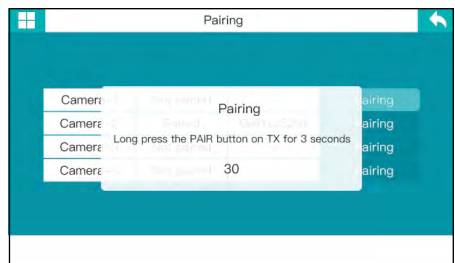
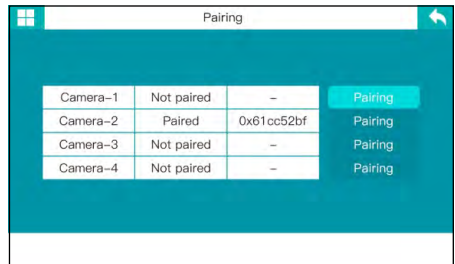

4. Hauptmenü

- Die zweifarbige rote LED-Lampe flackert. Die Kamera befindet sich nun im Einschalt- und Startzustand.
- Nach erfolgreicher Kopplung erscheint auf dem Display des Empfängers die folgenden Eingabeaufforderungen:

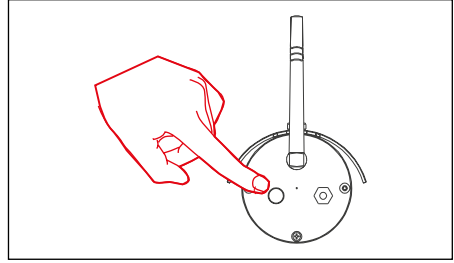

Hinweis: Wenn das Pairing fehlschlägt, meldet das System „Pairing failed“. Bitte führen Sie das Koppeln erneut durch.

Pairing OK
Congratulations!!!

Lautstärke & Stummschaltung

- Drücken Sie Lautstärke/Stumm Taste, um „Lautstärke & Stummschaltung“ auszuwählen und drücken Sie die OK-Taste, um zu bestätigen.
- Oder wählen Sie das Symbol „Lautstärke“ auf der Benutzeroberfläche und drücken Sie oder drücken Sie OK zum Aufrufen und Überprüfen.
- Drücken Sie die hoch/runter Pfeiltasten und wählen Sie die Kamera.
- Drücken Sie die links/rechts Pfeiltasten, um „lauter“ oder „leiser“ zu wählen.
- Achten Sie bitte darauf, dass Sie nach der Einstellung speichern.

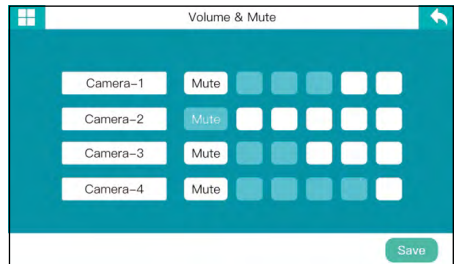

4. Hauptmenü

Video-Löschung

1. Drücken Sie in der Echtzeitüberwachung die Wiedergabetaste auf der Fernbedienung oder klicken Sie auf den Touchscreen, um den Wiedergabeordner aufzurufen.
2. Drücken Sie die hoch/runter Pfeiltasten auf der Fernbedienung, um das zu löschende Video oder den Videoordner auszuwählen.
3. Drücken die Löschen-Taste, um es zu löschen.

Video-Ausgang

Schließen Sie den Empfänger an einen größeren Bildschirm/Fernseher an, um das Überwachungsvideo deutlicher zu sehen.

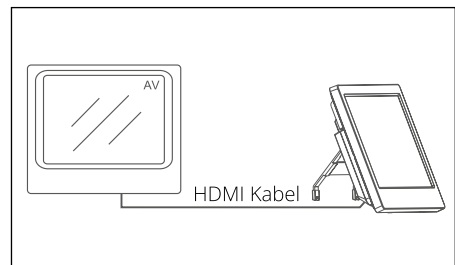

4.3 Netzwerk-Einstellungen

1. Nachdem Sie „Netzwerk“ im Hauptmenü gewählt haben, drücken Sie OK zum Aufrufen und Überprüfen.
2. Drücken Sie MENÜ zum Verlassen.

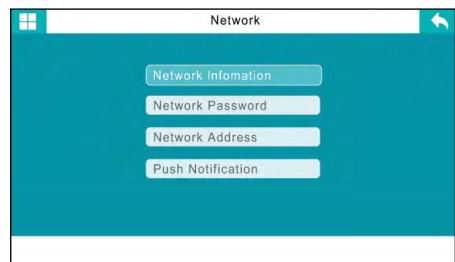
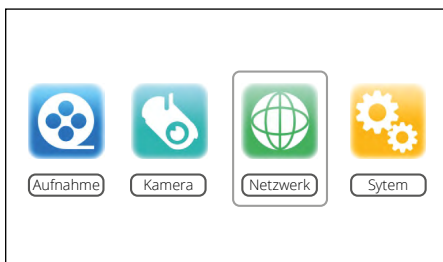

4. Hauptmenü

Netzwerk-Information

1. Verbinden Sie das LAN-Kabel mit dem Empfänger und Ihrem Router.

Hinweis: Für die Kabelverbindung ist mindestens ein Router der Klasse 1 erforderlich.

2. Nach erfolgreicher Verbindung rufen Sie „Hauptmenü“ => „Netzwerk“ => „Netzwerkinformationen“ auf. Auf dem Bildschirm wird die folgende Schnittstelle angezeigt:

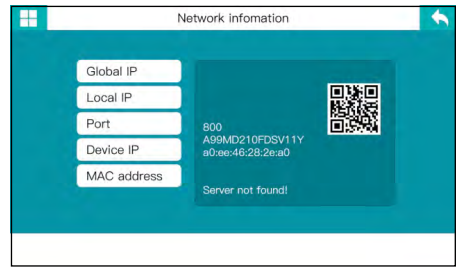
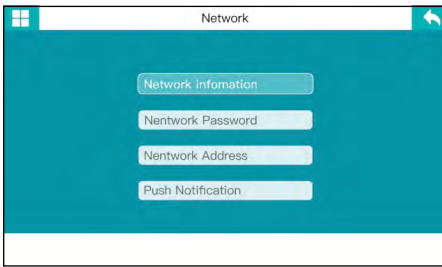

Netzwerk-Passwort

1. Klicken Sie auf „Netzwerk-Passwort“, um die Passwort-Einstellungsoberfläche zu öffnen.
2. Drücken Sie die links/rechts Pfeiltasten und wählen Sie die gewünschte Zahl, den Buchstaben oder das Symbol und drücken Sie dann die OK-Taste, um das Passwort festzulegen.
3. Achten Sie darauf, nach der Einstellung zu speichern.

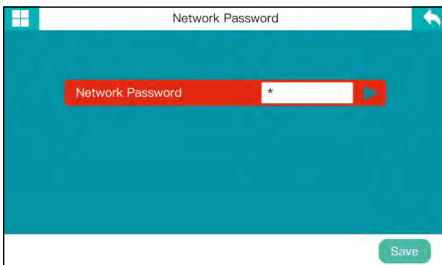

4. Hauptmenü

Netzwerk-Adresse

1. Klicken Sie auf „Netzwerkadresse“, um die Netzwerkadresseneinstellung aufzurufen.
2. IP-Adresszuweisung, dynamische (DHCP) und statische IP passend zur Netzwerk-Adresse kann ausgewählt werden.
3. Achten Sie bitte darauf, nach der Einstellung zu speichern.

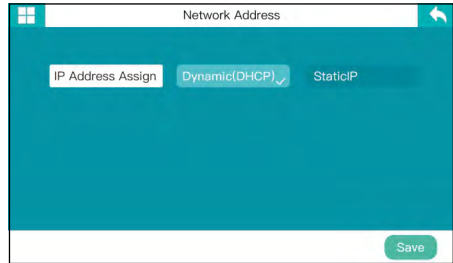

Push-Benachrichtigung

Klicken Sie auf „Push-Benachrichtigung“, um in die Einstellungsoberfläche für die Push-Benachrichtigung zu gelangen.

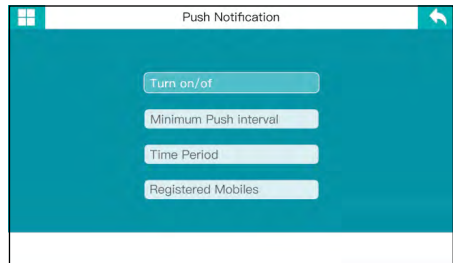

EIN / AUS

1. Rufen Sie die Ein/Aus-Einstellungsschnittstelle über die Push-Benachrichtigungsschnittstelle auf.
2. Drücken Sie die hoch/runter Pfeiltasten, um „EIN“ oder „AUS“ zu wählen.
3. Achten Sie darauf, nach der Einstellung zu speichern.

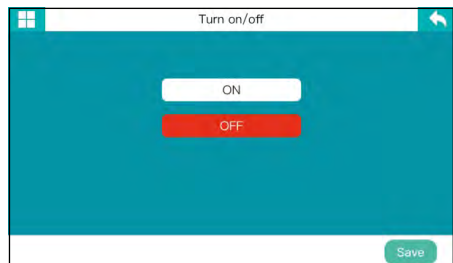

4. Hauptmenü

Minimaler Push-Intervall

1. Rufen Sie die „Minimaler Push-Intervall“ Schnittstelle über die Push-Benachrichtigungsschnittstelle auf.
2. Drücken Sie die links/rechts Pfeiltasten, um die Minuten-Intervalle einzustellen.
3. Achten Sie darauf, nach der Einstellung zu speichern.

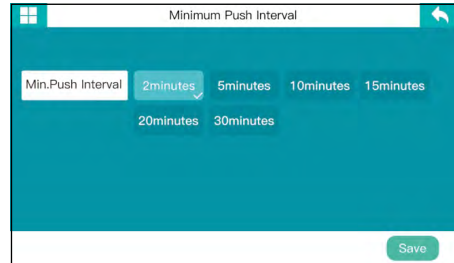

Zeitspanne

1. Rufen Sie die „Zeitspanne“ Schnittstelle über die Push-Benachrichtigungsschnittstelle auf.
2. Drücken Sie die links/rechts Pfeiltasten, um die Zeit einzustellen.
3. Achten Sie darauf, nach der Einstellung zu speichern.

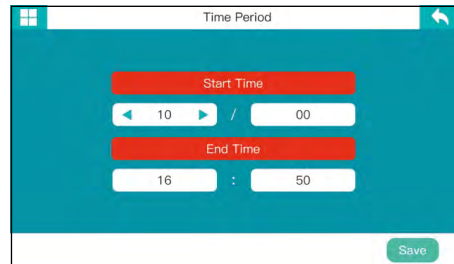

Registrierte Mobiltelefone

1. Rufen Sie die Schnittstelle für die „Registrierung des Mobiltelefons“ über die Push-Benachrichtigung Schnittstelle.
2. Sie können die registrierte Handynummer (oder E-Mail) einsehen.
3. Wenn keine registrierte Telefonnummer angezeigt wird, wurde noch kein Mobilgerät registriert.

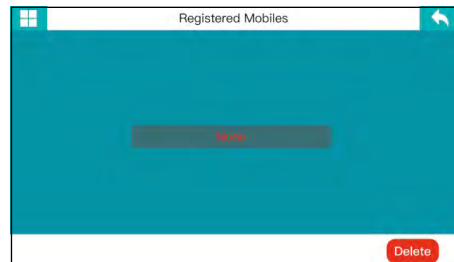

4. Hauptmenü

4.4 System

1. Nachdem Sie „System“ im Hauptmenü gewählt haben, drücken Sie OK zum Aufrufen und Überprüfen.
2. Drücken Sie MENÜ zum Verlassen.

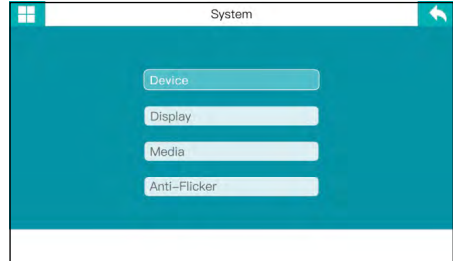
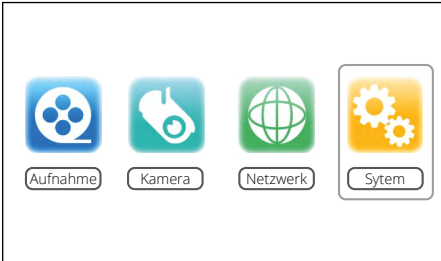

Gerät

Rufen Sie die „Geräteeinstellungen“ über die „System“ Schnittstelle auf.

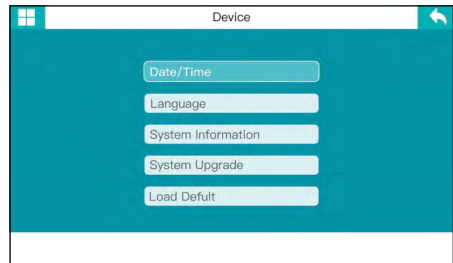

Datum / Uhrzeit

1. Rufen Sie die „Datum/Zeit“ Schnittstelle über die Geräte-Schnittstelle auf.
2. Drücken Sie die links/rechts Pfeiltasten, um die Werte einzustellen.
3. Achten Sie darauf, nach der Einstellung zu speichern.



Hinweis: Bei einer aktiven Netzwerkverbindung wird die Zeit automatisch eingestellt. Sie müssen nur die Sommer/Winter Zeit Einstellung beachten.

4. Hauptmenü

Sprache

1. Rufen Sie die „Sprache“ Schnittstelle über die Geräte-Schnittstelle auf.
2. Drücken Sie die hoch/runter Pfeiltasten, um die Werte einzustellen.
3. Achten Sie darauf, nach der Einstellung zu speichern.



System Informationen

1. Rufen Sie die „System Information“ Schnittstelle über die Geräte-Schnittstelle auf.
2. Drücken Sie die OK Taste, um die Information einzusehen oder zu verlassen.

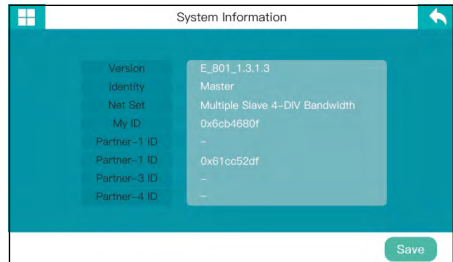

System Upgrade

1. Rufen Sie die „System-Upgrade“ Einstellungsschnittstelle über die Geräte-Schnittstelle auf.
2. „Kein Versions-Upgrade“ wird angezeigt, wenn das Netzwerk oder die SD-Karte nicht für ein Upgrade bereit ist.

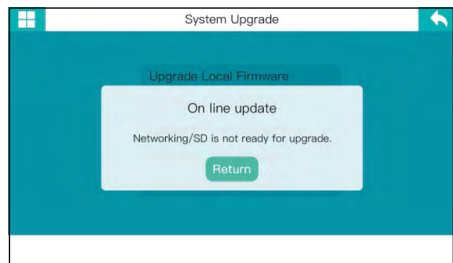
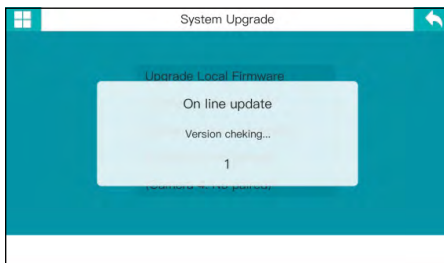

1. Hinweis: Das Update kann automatisch erfolgen, wenn die SD-Karte mit der neuen Software eingelegt ist und der Monitor über die Power-Taste eingeschaltet wird.

4. Hauptmenü

3. Der Empfänger erkennt, dass die SD-Karte eine Upgrade-Version enthält und auf der Upgrade-Seite wird angezeigt, dass die SD-Karte Programmdateien enthält.

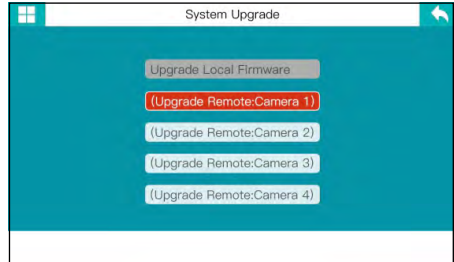
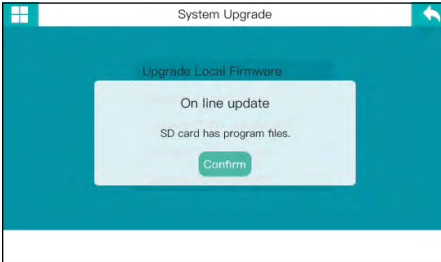

Standard laden

1. Rufen Sie über die Geräteschnittstelle die Schnittstelle zum Laden der Standardeinstellungen auf.
2. Drücken Sie die hoch/runter Pfeiltasten, um abzubrechen oder OK zum Bestätigen.
3. Siehe (Seite 30) für weitere Details.

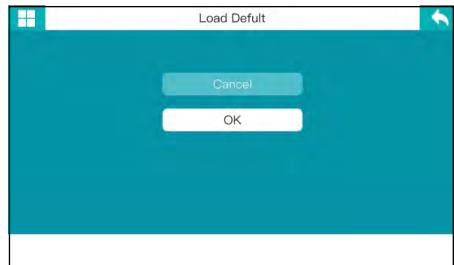

Display

1. Rufen Sie die Schnittstelle „Display“ über die Systemschnittstelle auf.
2. Drücken Sie die hoch/runter Pfeiltasten, um die jeweiligen Optionen auszuwählen und bestätigen Sie mit OK.

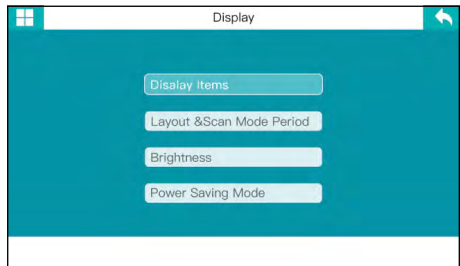
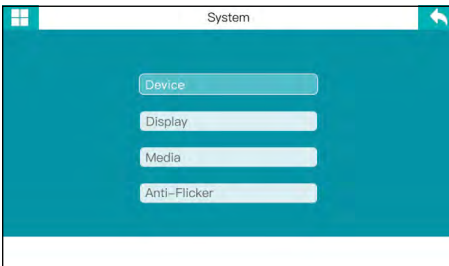

4. Hauptmenü

Display-Elemente

1. Rufen Sie die „Display-Elemente“ Schnittstelle auf.
2. Drücken Sie die hoch/runter Pfeiltasten, um die Anzeigeelemente auszuwählen und bestätigen Sie mit OK.
3. Tippen Sie zum Auswählen oder Abwählen.
4. Achten Sie darauf, nach der Einstellung zu speichern.

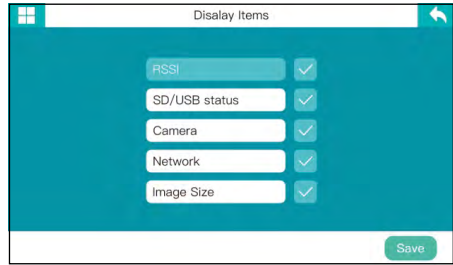

Anordnung & Scanmodus Zeitraum

1. Rufen Sie die Schnittstelle für Einstellung von „Layout & Scan-Modus“ auf.
2. Drücken Sie die „Kameraauswahl-Taste“ auf der Fernbedienung, um zwischen den drei Anzeigemodi zu wechseln und den Intervall einzustellen. Wählen Sie zwischen AUS, 15, 20, 30, 45 und 60 Sekunden.
3. Achten Sie darauf, nach der Einstellung zu speichern.

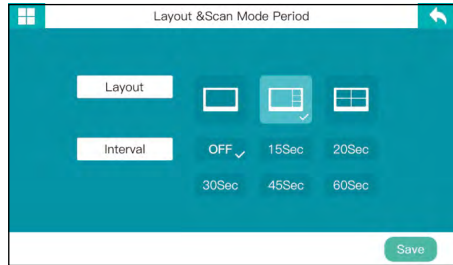

Helligkeit

1. Rufen Sie die Schnittstelle für Einstellung von „Helligkeit“ auf.
2. Drücken Sie die links/rechts Pfeiltasten, um die gewünschte Helligkeit einzustellen.
3. Achten Sie darauf, nach der Einstellung zu speichern.

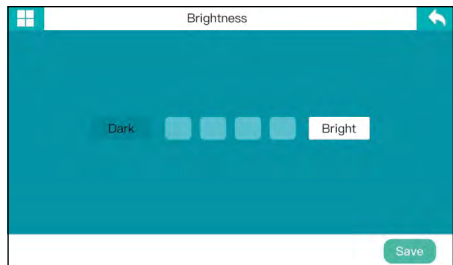

4. Hauptmenü

Energiesparmodus

1. Rufen Sie die Schnittstelle für den „Energiesparmodus“ auf.
2. Drücken Sie die links/rechts Pfeiltasten, um die gewünschten Werte einzustellen.
3. Achten Sie darauf, nach der Einstellung zu speichern.

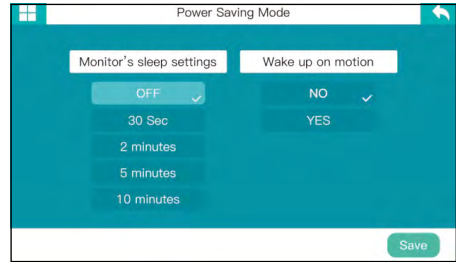

Medien

1. Rufen Sie die Schnittstelle für die „Medieneinstellung“ über die System-schnittstelle auf.
2. Drücken Sie oder , um die Option Medien OK zu wählen.

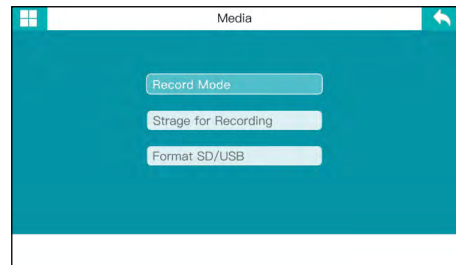
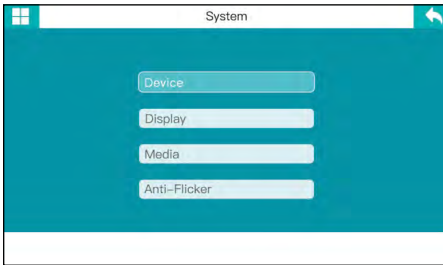

Aufnahmemodus

1. Rufen Sie die Schnittstelle für den „Aufnahmemodus“ über die Medien-Schnittstelle auf.
2. Drücken Sie die hoch/runter Pfeiltasten, um den Aufnahmemodus auszuwählen. Klicken Sie OK zum Auswählen/Abwählen.
3. Achten Sie darauf, nach der Einstellung zu speichern.

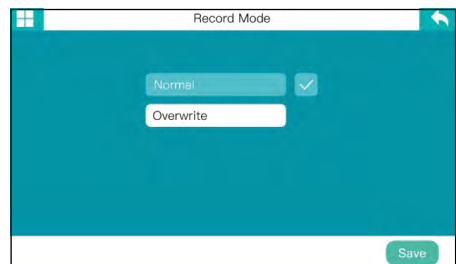

4. Hauptmenü

Speicher für Aufzeichnung

1. Rufen Sie die Schnittstelle für den „Speicher für Aufzeichnungen“ über die Media-Schnittstelle auf.
2. Drücken Sie die hoch/runter Pfeiltasten, um den Speicherort.
3. Achten Sie darauf, nach der Einstellung zu speichern.

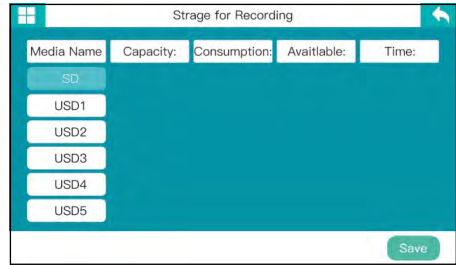

SD/USB formatieren

1. Rufen Sie die Schnittstelle „SD/USB formatieren“ über die Medien-Schnittstelle auf.
2. Drücken Sie die hoch/runter Pfeiltasten, um das Speichermedium auszuwählen.
3. Anschließend kann das Speichermedium formatiert werden.



Anti-Flimmern

1. Rufen Sie „Anti-Flimmern“ über die Medien-Schnittstelle auf.
2. Drücken Sie die hoch/runter Pfeiltasten, bis zur Option Anti-Flimmern Option und drücken Sie OK um diese zu öffnen.
3. Wählen Sie, zwischen 50Hz oder 60Hz aus.
4. Achten Sie darauf, nach der Einstellung zu speichern.

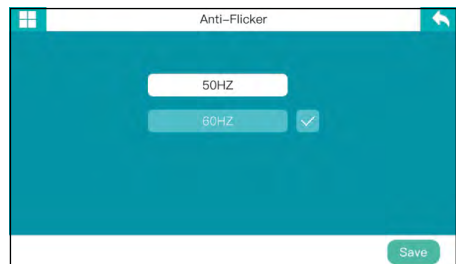
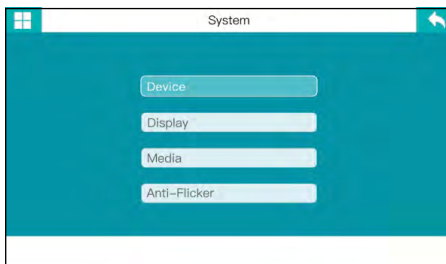

5. App für Mobilgeräte

5.1 Download der App

Hinweis: Die Anleitung für die App ist auf Basis von iOS-Geräten erstellt worden. Die Oberfläche bzw. Bedienung für Android-Geräte kann ggf. abweichen.

Suchen Sie mit Ihrem Mobilgerät (z. B. Smartphone) die App „**GOSCOM Pro**“ im App Store bzw. GooglePlay Store und laden Sie diese herunter.

Alternativ können Sie auch den QR-Code scannen:



App für iOS



App für Android



GOSCOM Pro

5.2 Kamera hinzufügen

1. Öffnen Sie die App und klicken auf „Gerät hinzufügen“. Klicken Sie auf das „+“-Zeichen um eine neue Kamera hinzuzufügen.

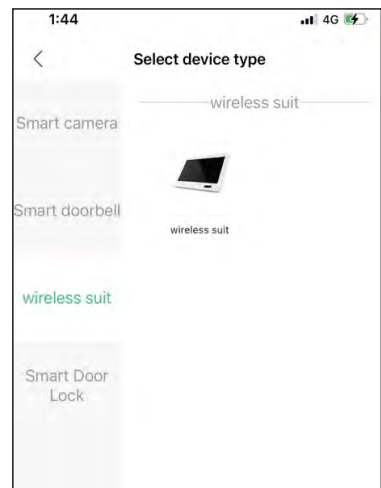
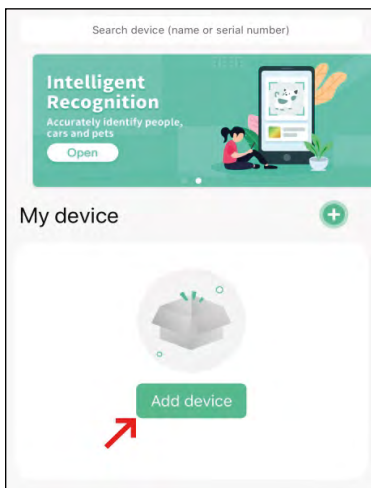

5. App für Mobilgeräte

2. Wenn der Monitor und das Smartphone auf das Netzwerk (Internet) zugreifen können, müssen Sie nur das Netzwerkpasswort im Monitor einstellen und anschließend im Smartphone eingeben. Geben Sie die Geräte-ID des Monitors in die Geräte-ID des Smartphones ein oder scannen Sie den QR-Code, um die Geräte-ID zu erhalten.

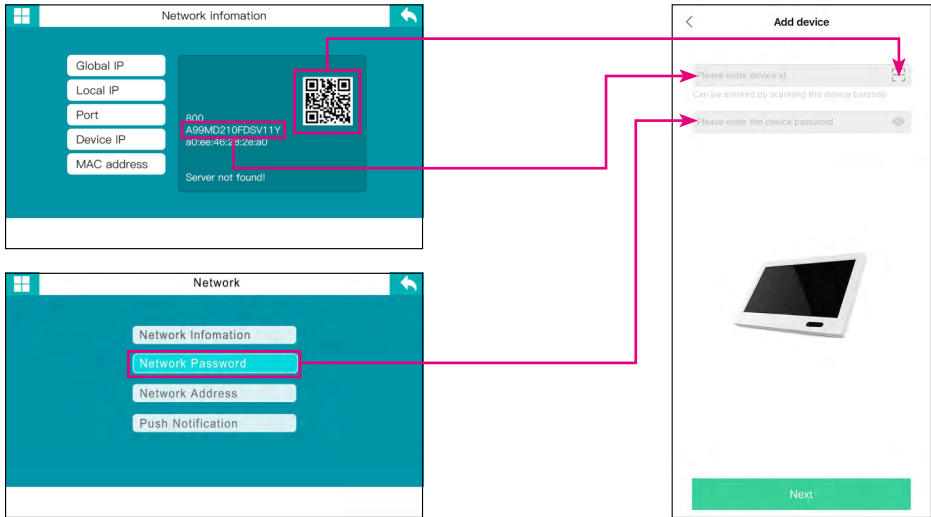

3. Um das Videobild anzuzeigen, müssen Sie die richtige Bezeichnung in der Geräte-liste auswählen und dann auf die Zeile klicken, um den Überwachungsmodus zu aktivieren.

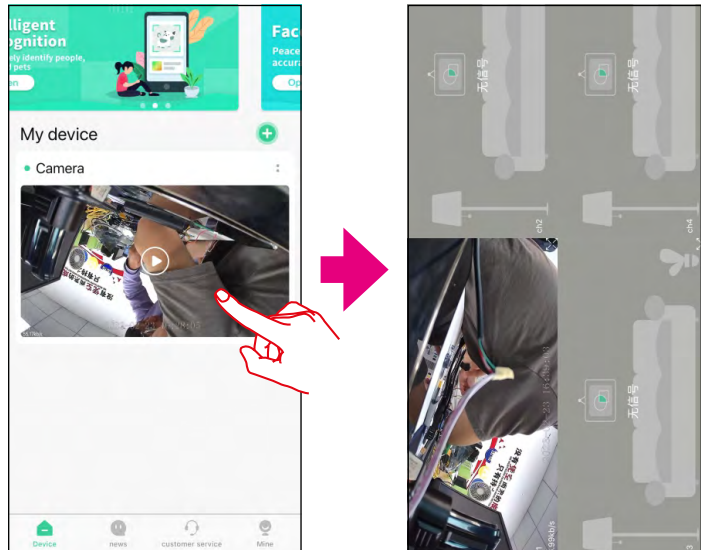

5. App für Mobilgeräte

4. Wenn die Verbindung erfolgreich ist, wird das Videobild auf dem Smartphone angezeigt. Klicken Sie auf „Play“, um das Echtzeit-Video anzusehen.



macht ein Foto

einzoomen / auszoomen

5. Klicken Sie auf „Push Nachricht“. Wenn sich vor der Kamera etwas bewegt, wird eine Push-Nachricht an Ihr an Ihr Smartphone gesendet:

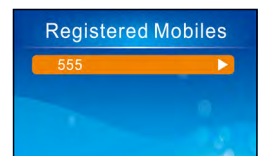
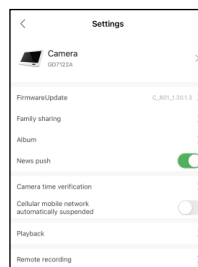
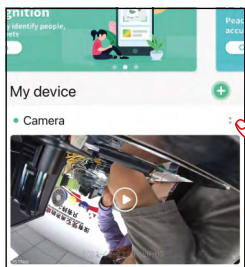

Nach erfolgreicher Registrierung erhält der Monitor den registrierten Kontonamen.

Videofernanzeige auf der Empfängerseite

Wenn Sie auf dem Smartphone auf Wiedergabe klicken, können Sie die Videodaten auf der SD-Karte oder der externen Festplatte des Monitors überprüfen.

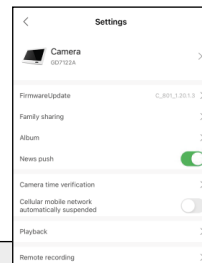

Hinweis:

1. Nur wenn sich der Empfänger im Echtzeitmodus befindet, wird ein Bild angezeigt.
2. Wenn die Verbindung mit der Geräte-ID nicht funktioniert, bedeutet dies, dass der Monitor nicht mit dem (gleichen) Netzwerk verbunden ist. Prüfen Sie die Verbindung zum Netzwerk. Smartphone und Monitor müssen sich im gleichen Netzwerk befinden.
3. Wenn Sie kein Live-Video auf dem Smartphone sehen, aber alles scheint normal zu sein, schließen Sie bitte die App (auch im Hintergrund) und starten diese erneut.
4. Der Netzwerkadapter unterstützt kein Plug & Play. Das bedeutet, bevor Sie den Monitor einschalten, müssen Sie das Netzkabel mit dem Monitor verbinden.

6. Fehlerbehebung

Fehler	Lösungen
Keine Anzeige	Vergewissern Sie sich, dass die Netzteile beider Geräte angeschlossen sind (Kamera und Monitor).
	Vergewissern Sie sich, dass die Kamera mit dem Monitor gekoppelt ist.
Aufnahme fehlgeschlagen	Die SD-Karte ist nicht formatiert oder wurde vorher in einem anderen Gerät betrieben. Bitte formatieren Sie die SD-Karte.
	Überprüfen Sie, ob die SD-Karte voll ist.
Schlechte Bildqualität	Störungen wie Wi-Fi oder andere drahtlose Geräte in der Umgebung.
	Es befinden sich mehrere Hindernisse wie Wände oder Glasscheiben zwischen Kamera und Monitor.
	Infrarot-Nachtmodus ist eingeschaltet, dieses führt zu Farbabweichungen.
Kamera ist aus	Vergewissern Sie sich, dass die Netzteile beider Geräte angeschlossen sind.
	Kontrollieren Sie erneut die Einstellungen der Kameras bzw. des Monitors.
Kein Alarm oder Alarm fehlgeschlagen	Überprüfen Sie die Alarm-Einstellungen.
	Störungen durch Licht, Blitz, Donner, Infrarot- oder Mikrowellen, etc.
	Auf den Aufnahmen der Videos wird keine Veränderung sichtbar sein, wenn sich das auszulösende Objekt außerhalb des Videowinkels befindet. Der Winkel des Bewegungssensors ist größer als der Aufnahmewinkel.
	Objekte durchlaufen die effektive Aufnahmefläche zu schnell, bzw. unter 2 Sekunden.
	Die Linsenabdeckung ist verschmutzt.

7. Technische Daten

Technische Daten (Monitor)

- Bildschirm: 10.1 Zoll (25,65 cm) Touch TFT LCD Bildschirm
- Bildschirmauflösung: 1024 x 600 Pixel (Effective Pixel: 1920x1080)
- 2.4 G Wi-Fi-Unterstützung
- Unterstützung von bis zu 4 Kameras
- SD-Karten-Unterstützung: bis 256 GB
- USB-Festplatten Unterstützung bis 10TB
- Aufnahme in Full-HD (1920 x 1080 Pixel)
- Video-Bildfrequenz: max. 30 fps
- Video-Auflösung: CIF / VGA
- Video-Format: AVI
- USB 2.0-Anschluss zur Firmware-Aktualisierung
- LAN-Anschluss zur Einbindung in das Netzwerk
- Spannungsversorgung: AC 100~240 Volt, DC 12 Volt, 2A
- Stromaufnahme: max. 700 mA
- Reichweite: bis zu 300 m (ohne Hindernisse)
- Betriebstemperatur: 0° C ~ +40° C
- Luftfeuchtigkeit: 15 ~ 85 % RH
- Abmessungen: 255 x 173 x 37 mm (B/H/T)
- Monitor Gewicht: ca. 764 g

Technische Daten (Kamera)

- Gehäuse: Kunststoff (dreh- und schwankbar)
- Linse: 1/3" CMOS
- Horizontaler Betrachtungswinkel: 85°
- Auflösung: 1920 x 1080 Pixel (Full HD)
- Nachtsichtreichweite: bis zu 10 m
- Bewegungserkennung (PIR): max. 5 m
- Schutzart IP66 (geschützt gegen starkes Strahlwasser und Staub)
- Übertragung zum Monitor per WLAN oder LAN
- Kostenlose App für iOS und Android
- Anschlüsse: DC-Anschluss / LAN-Anschluss / Antenne
- Spannungsversorgung: AC 100~240 Volt, DC 12 Volt, 1A
- Stromverbrauch: 1,45 Watt
- Betriebstemperatur: -10° C ~ +50° C
- Luftfeuchtigkeit 15 ~ 85 % RH
- Abmessungen: 59 x 69 x 130 mm (B/H/T)
- Gewicht: 251 g

Konformitätsinformation

Hiermit erklärt die Firma Megasat Werke GmbH, dass sich folgende Geräte in Übereinstimmung mit den grundlegenden Anforderungen und den übrigen einschlägigen Bestimmungen der Richtlinien, 2014/53/EU (RED) und RoHS Directive 2011/65/EU zuletzt geändert 2015/863 / 2006/66 EC 2013/56 befinden.

Megasat HS 150 (Art-Nr. 0900197)

Die Konformitätserklärung zu diesen Produkten liegt der Firma vor:
Megasat Werke GmbH, Brückenstraße 2a, D-97618 Niederlauer

Die Konformitätserklärung können Sie auf unserer Homepage downloaden:
www.megasat.tv/support/downloads

WEEE Reg.-Nr. DE70592344



Version 2.1 (November 2024) // Technische Änderungen, Druckfehler und Irrtümer vorbehalten.
Megasat Werke GmbH | Brückenstraße 2a | D-97618 Niederlauer | www.megasat.tv | info@megasat.tv

MEGASAT



Die Kamera ist geeignet
für den Außenbereich.
Schutzklasse IP 66



HS 150

user manual

Content

Safety instructions	02
1. General data	
1.1 Features.....	04
1.2 Delivery.....	04
2. Designations	
2.1 Camera.....	04
2.2 Monitor.....	05
2.3 Remote control.....	05
3. Installation and commissioning	
3.1 Mounting the camera and monitor.....	06
3.2 Connection of the individual components.....	07
3.3 Connecting the power supply and commissioning.....	08
4. Main menu	09
4.1 Recording settings.....	11
4.2 Camera settings.....	16
4.3 Network settings.....	19
4.4 System.....	23
5. App for mobile devices	
5.1 Download the App.....	29
5.2 Add camera.....	29
6. Troubleshooting	32
7. Specifications	33

Safety instructions

Please read the operating instructions carefully before putting the device into operation. Incorrect or improper handling voids the warranty.

Power supply:

Before commissioning, please check the correct operating voltage of your power connection. The operating voltage of the monitor is AC 100~240 V, DC 12 V, 2A. The operating voltage of the camera is AC 100~240 V, DC 12 V, 1A. Make sure that there is free access to the mains supply at all times to disconnect the unit from the mains.

Overload:

Do not overload the wall socket, the extension cable or the adapter. Do not use a damaged power cord or touch it with a wet hand, as this may cause electric shock.

Liquid:

The monitor must not be exposed to dripping, splashing or other liquids. The camera is suitable for outdoor use (protection class IP 55).

Ventilation:

Keep the ventilation slots on the back of the monitor free to allow sufficient air circulation in the unit. Do not expose the device to direct sunlight or other sources of heat, such as a heater off.

Suffocation:

Do not let children play with transparencies or other packaging, there is danger of suffocation.

Cleaning:

Plug the device out of the socket before cleaning it. Clean the device with a soft cloth.

Open the device:

Do not remove the case to avoid the risk of electric shock. Contact qualified and licensed service personnel to repair the unit or contact your dealer.

1. General data

1.1 Features

- Management of up to 4 cameras.
- Up to 300 m transmission range between camera and monitor.
- 10.1 inch color monitor for video transmission and management of the cameras.
- Simultaneous live playback of all cameras.
- Video recording on SD card up to 256 GB or via USB up to 10TB.
- The recording of the camera signals can be individually programmed (permanently, by schedule or by motion detector).
- LAN connection for integration into the home network.
- Live transmission to a smartphone or tablet.

1.2 Delivery

- 1x monitor incl. power supply
- 1x camera incl. power supply
- 2x antenna
- 1x LAN cable (approx. 1.5 m)
- 1x remote control
- 1x user manual

2. Designations

2.1 Camera

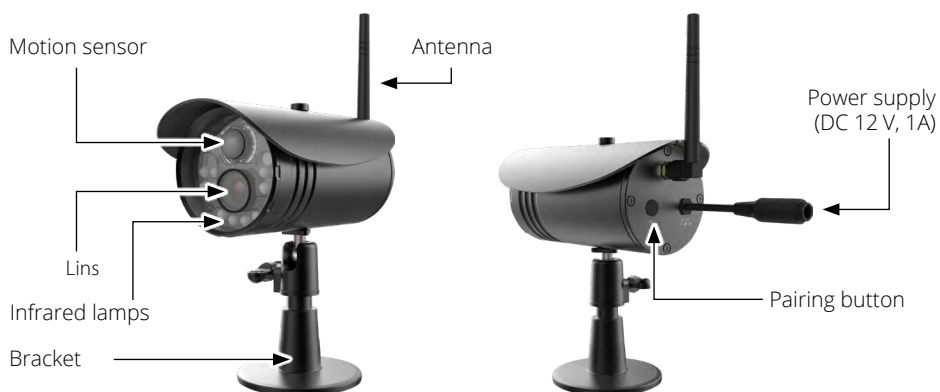

2. Designations

2.2 Monitor

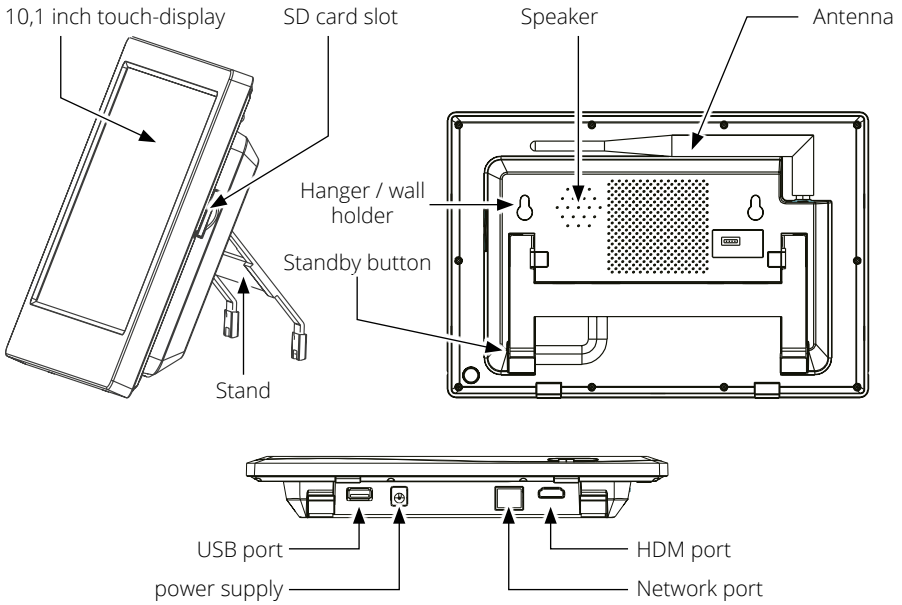

2.3 Remote control

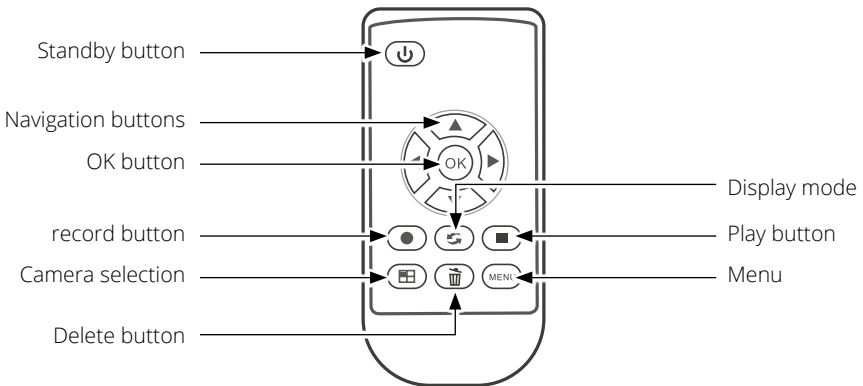

Note: Depending on the menu or option, individual buttons have multiple functions.

3. Installation and commissioning

3.1 Mounting the camera and monitor

1. Mount the camera properly on a wall or ceiling.



Mount the camera on a flat surface.

2. Mount the monitor in a suitable location.

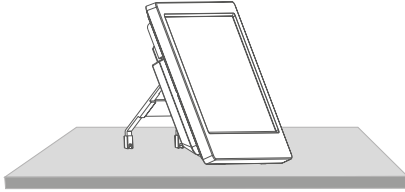

Place the monitor on a flat surface.

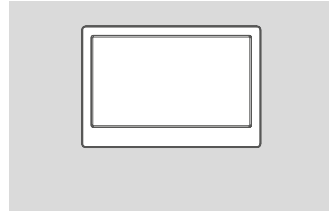

Alternatively, you can also attach the monitor to the wall with two screws.

3. Insert a suitable SD card (up to max. 256 GB) into the monitor.

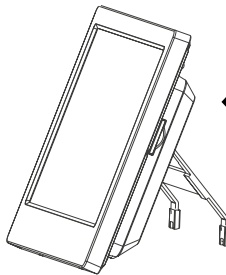

SD card up to max. 256 GB with Class 4 or higher

or

External hard disk via the USB port

Note:

1. The SD card cannot be changed during operation.
2. The SD card should be formatted in FAT32.
3. Please also format the SD card if it was previously used in another device.

3. Installation and commissioning

3.2 Connection of the individual components



Camera 1



Camera 2



Camera 3



Camera 4

The connection from the cameras to the monitor is made via WLAN. If there are any obstacles between the two devices, they may reduce the reception. If you want to receive the live camera videos on your mobile device, you need to connect the monitor to your Internet router via a LAN cable.

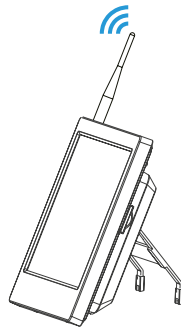

Live stream to mobile devices

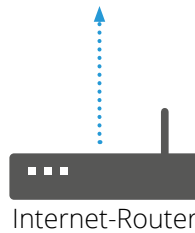

Internet-Router



Note: Each camera requires its own power supply. The cameras cannot be supplied with power via the LAN cable.

3. Installation and commissioning

3.3 Connecting the power supply and commissioning

1. Connect the camera to the power supply.

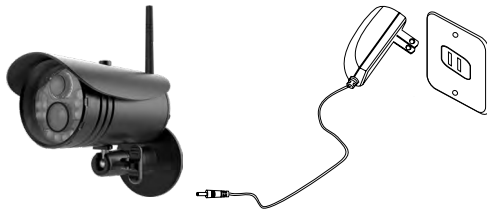

2. Connect the monitor to the power supply.

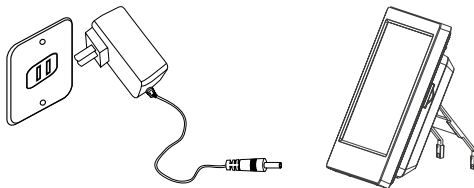

3. After both devices have been connected to the power supply, press the power button on the monitor or remote control for approx. 2 seconds to start the monitor.

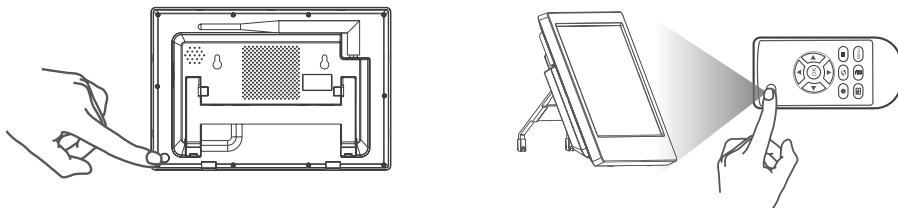

Note: The monitor can manage up to 4 cameras. By default, the included camera is already paired with the monitor.

4. Main menu

Various system settings are available in the main menu. The basic navigation through the menu is done by touching the screen. Tap the icon with your finger to open the menu bar:

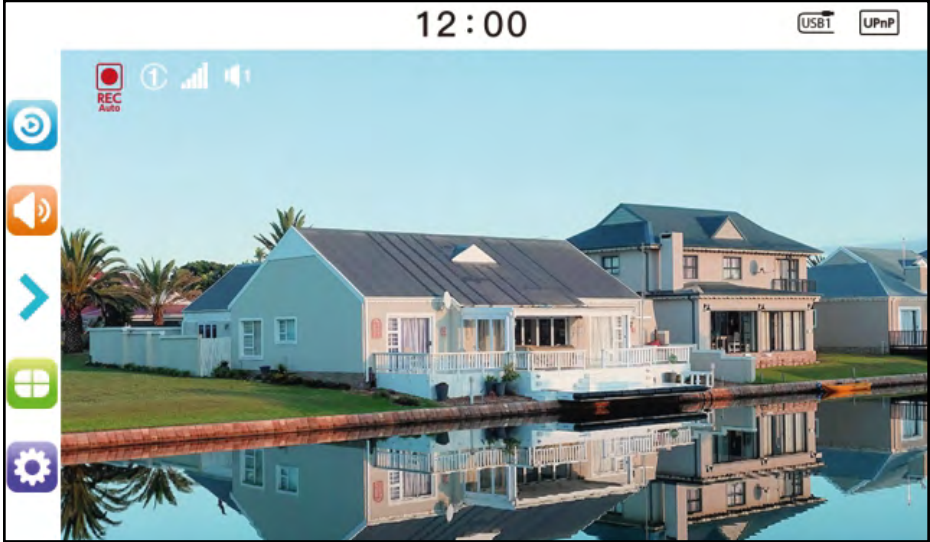

The main menu consists of the following menu items:



1.



2.



3.



4.



















5.

1. Shows or hides the menu bar.
2. Click here to enter the playback menu.
3. The volume is adjusted in a circle from 0, 1, 2, 3, 4, and 5 by successive clicks, but it is set to 3 by default.
4. Switching the screen mode and setting the cycle interval
5. Opens the main menu for various basic settings.

4. Main menu

Meaning of the icons on the real-time monitoring screen:

Symbol	Declaration
	USB memory successfully detected.
	SD card successfully detected.
	This symbol appears when the USB memory or SD card cannot be accessed.
	This symbol appears when the USB memory or SD card is full.
	This icon appears when the USB memory or SD card is write-protected.
	Network connection successful.
	No network connection.
	The resolution is 1080p.
	No recording state set.
	Manual recording set.
	Automatic recording set.
	Shows the current signal strength to the camera.
	Shows the current camera (camera 1-4).
	No sound is output.
	Shows the current volume intensity (volume 1-5).
	The resolution is 720p.

4. Main menu

4.1 Recording settings

1. Click with your finger on the gear icon at the bottom left of the touchscreen to open the settings menu. Then click on the respective icon to make the setting:
2. Or press the menu button on the remote control to enter the menu.
3. Most settings are made via the remote control, or via the touch screen monitor.



Aufnahme



Kamera



Netzwerk



System

4. Click on the exposure icon to open the menu.

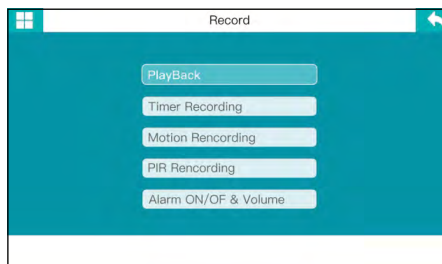

4. Main menu

Playback

1. In the real-time monitoring state, press the playback button on the remote control or click the touchscreen to enter the playback interface.
2. Press the arrow keys on the remote control to select the date folder. Press OK to select it.
3. Press the camera select button on the remote control to select the camera.

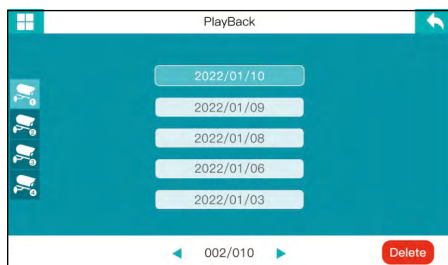

4. Press the arrow keys on the remote control to select the respective video. Press OK to confirm the playback.

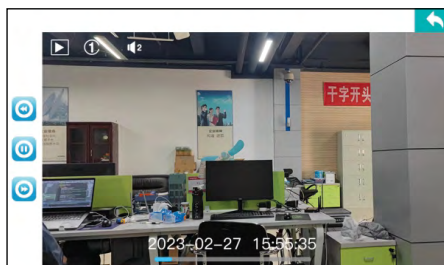
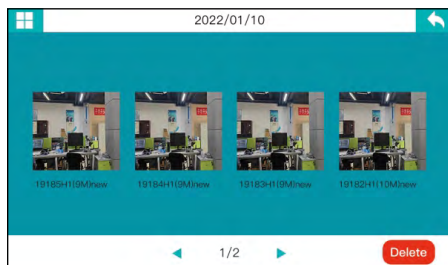

5. Press the arrow keys on the remote control for forward or rewind. Press OK to pause or restart the video. Press Menu to exit the playback menu.

4. Main menu

Timer recording

You can set the recording start and end time in the Timer Recording menu. The device will automatically record according to the set start and end time, and the videos will be automatically saved after the automatic recording. The respective steps are as follows:

1. Press the Menu key on the remote control or click on the touchscreen to enter the settings interface.
2. Press the right or left arrow keys on the remote control to select „Shooting“. Then press OK to confirm.
3. Press the up or down arrow keys on the remote control to select „Timer recording“. Then press OK to confirm.

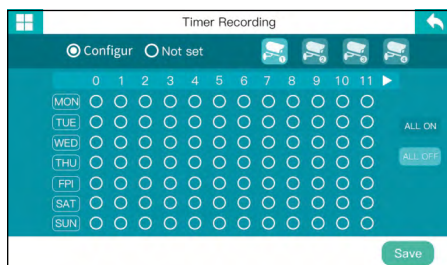

Press the up or down arrow keys on the remote control to adjust the corresponding items.

Press the left or right arrow keys on the remote control to confirm the settings.

4. Press the camera selection button on the remote control to select the respective camera.
5. After the setting is made, the unit will automatically record according to the set start and end time.
6. Please make sure to save after the settings.

4. Main menu

Motion recording

When an object moves in the camera's field of view, the recording can be triggered. The individual steps are as follows:

1. Press the menu key on the remote control or click on the touchscreen to call up the settings interface.
2. Press the left/right arrow keys on the remote control to select „Capture“ and then confirm with OK.
3. Press up/down arrow keys on the remote control to select „Motion Capture“. Then press to OK.
4. Press the camera select button on the remote control to select the camera.
5. Press the left/right arrow keys on the remote control to enable or disable the respective camera with motion capture.
6. Please make sure to save after the settings.

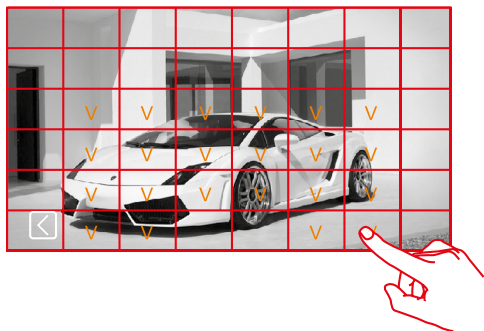
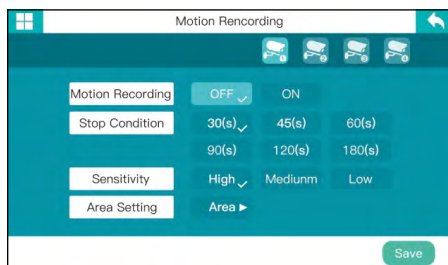

Stop recording:

Select the appropriate time after which the recording should be stopped again automatically.

Sensitivity:

Set the sensitivity of the camera at which a recording is to be made.

Area:

Define the area in which motion detection is to be detected. To do this, tap the corresponding areas on the screen.

4. Main menu

PIR recording

If a „warm“ object (body heat) moves within the camera's field of view, the exposure can be triggered. The individual steps are as follows:

1. Press the menu key on the remote control or click on the touchscreen to call up the settings interface.
2. Press the left/right arrow keys on the remote control to select „Capture“, then press OK to confirm.
3. Press up/down arrow keys on the remote control to select „PIR Capture“. Then press to OK.
4. Press the left/right arrow keys on the remote control to enable or disable the respective camera to with PIR recording.
5. Please make sure to save after the settings.

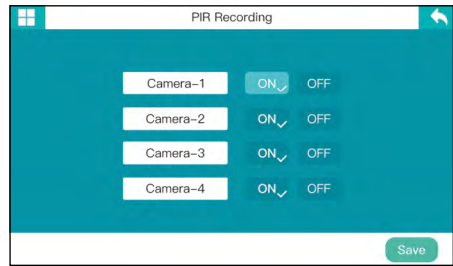

Alarm ON/OFF and volume

1. Press the menu key on the remote control or click on the touchscreen to call up the settings interface.
2. Press the left/right arrow keys on the remote control to select „Record“, then press OK to confirm.
3. Press up/down arrow keys on the remote control to select „Alarm ON/OFF and Volume“. Then press to OK.
4. Press left/right arrow keys on the remote control to select „Motion/PIR“.
5. Press up/down arrow keys on the remote control to select the camera. Select on or off with the OK button.
6. Click Alarm Volume, and then press the up/down arrow buttons to adjust the volume.

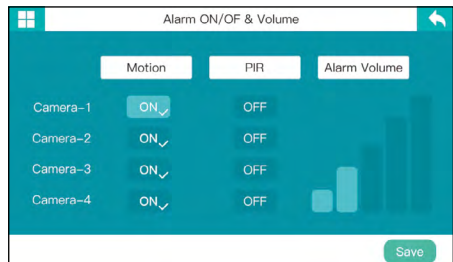

4. Main menu

4.2 Camera settings

The following primarily explains how the remote control works. The settings can also be made by tapping on the touchscreen:

1. In real-time monitoring mode, press the „MENU“ button on the remote control or click the gear icon on the touchscreen to enter the settings interface.
2. Press the left/right arrow keys to select „Camera“.
3. Press OK to open the following window:

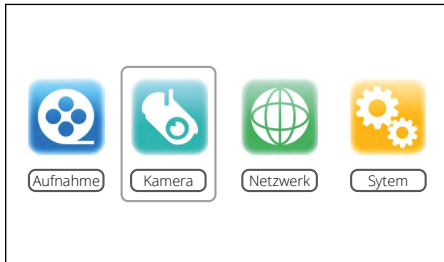

Activation

When a human body moves within the camera's field of view, the device recording and intelligent linkage alarm can be triggered.

1. Press the left/right arrow keys to select „Activation“. Press the OK button to enter.
2. Press the up/down arrow keys to select „ON“ or „OFF“. Press OK to confirm.
3. Be sure to save after setting.

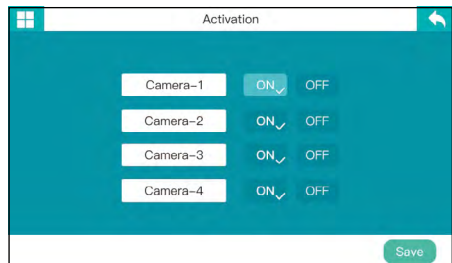

4. Main menu

PIP settings

Set the resolution ratio and pixels of the video recording.

1. Use the up/down arrow keys to select „PIP Setting“ and press OK to confirm.
2. Press the up/down or left/right arrow keys to select the camera to be set.
3. Press OK to enter the following in-terface.
4. Press the camera select button on the remote control to select the camera.
5. Be sure to save after setting.

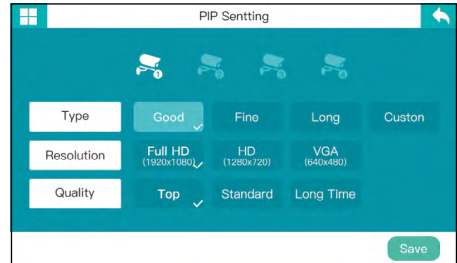

Pairing

The camera is not disturbed by other frequency points after coupling.

1. Press the up/down arrow keys to select „Pairing“.
2. Press the OK button to enter. Press the up/down arrow keys to select the camera to be paired.
3. Press OK to initiate pairing. Die zweifarbige rote LED-Lampe flackert. Die Kamera befindet sich nun im Einschalt- und Startzustand.

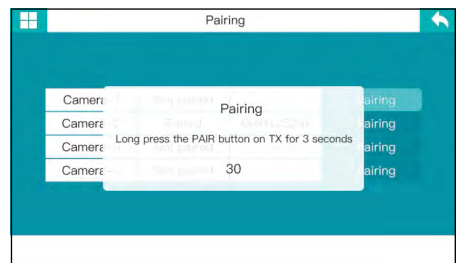
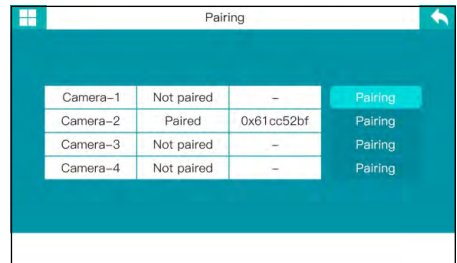

4. Main menu

- After successful pairing, the following prompts appear on the receiver display:

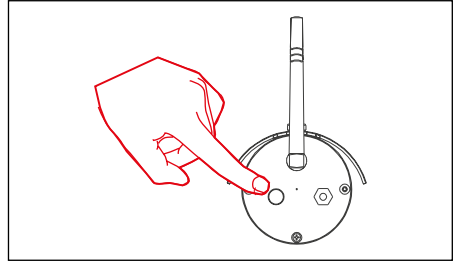

Note: If pairing fails, the system will report „Pairing failed“. Please perform pairing again.



Volume & Mute

- Press Volume/Mute button to select „Volume & Mute“ and press OK button to confirm.
- Or select the „Volume“ icon on the interface and press or press OK to enter and check.
- Press the up/down arrow keys and select the camera.
- Press the left/right arrow keys to select „louder“ or „softer“.
- Please make sure to save after the setting.

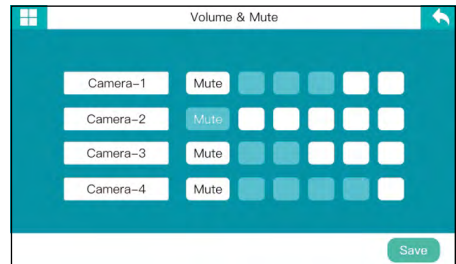

4. Main menu

Video deletion

1. In real-time monitoring, press the playback button on the remote control or click the touchscreen to access the playback folder.
2. Press the up/down arrow keys on the remote control to select the video or video folder to delete.
3. Press the delete button to delete it.

Video output

Connect the receiver to a larger screen/TV to see the surveillance video more clearly.

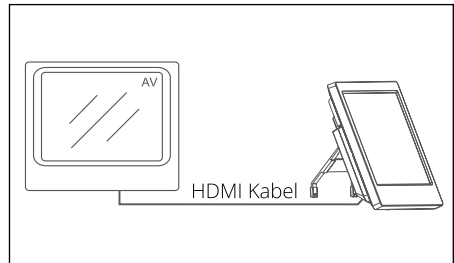

4.3 Network settings

1. After selecting „Network“ in the main menu, press OK to enter and check.
2. Press MENU to exit.

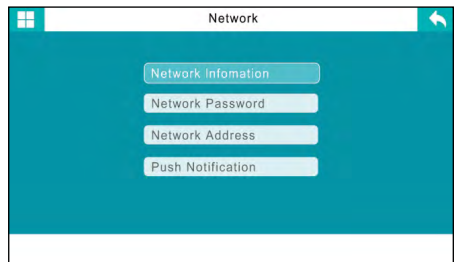
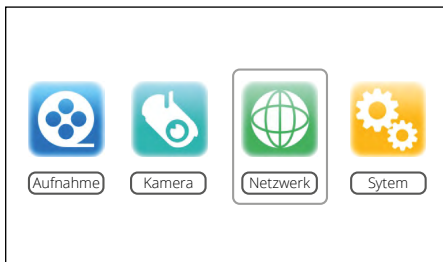

4. Main menu

Network Information

1. Connect the LAN cable to the receiver and your router.

Note: A class 1 router is required for the cable connection.

2. After successful connection call „Main menu“ => „Network“ => „Network information“. The screen will display the following interface:

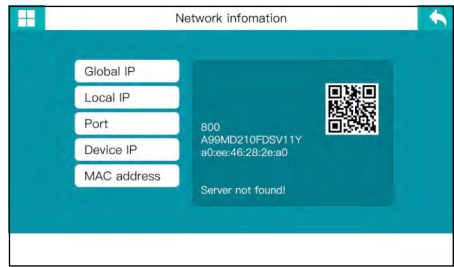
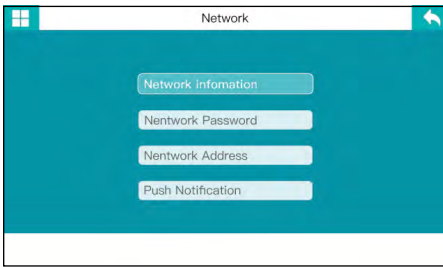

Network password

1. Click „Network Password“ to open the password setting interface.
2. Press the left/right arrow keys and select the desired number, letter or symbol, and then press the OK key to set the password.
3. Be sure to save after setting.

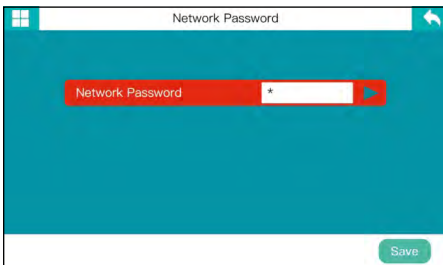

4. Main menu

Network address

1. Click „Network Address“ to enter the network address setting.
2. IP address assignment, dynamic (DHCP) and static IP matching the network address can be selected.
3. Please make sure to save after setting.

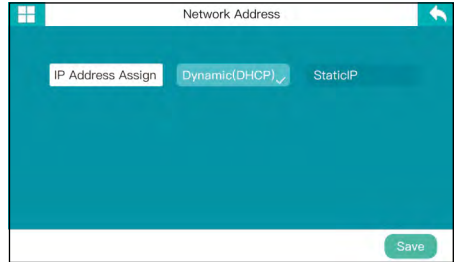

Push notification

Click „Push Notification“ to enter the push notification setting interface.

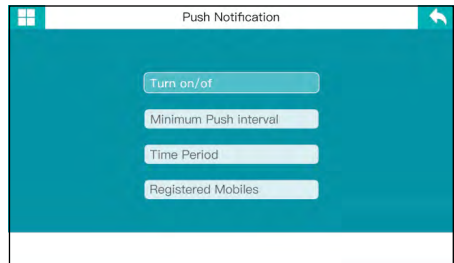

ON / OFF

1. Enter the On/Off setting interface via the push notification interface.
2. Press the up/down arrow keys to select „ON“ or „OFF“.
3. Be sure to save after setting.

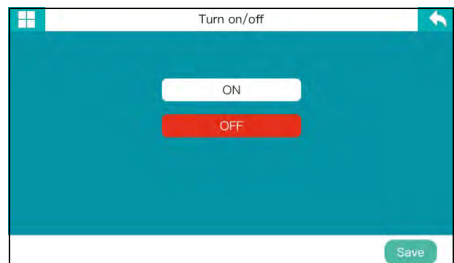

4. Main menu

Minimum push interval

1. Enter the „Minimum Push Interval“ interface via the push notification interface.
2. Press the left/right arrow keys to set the minute intervals.
3. Be sure to save after setting.

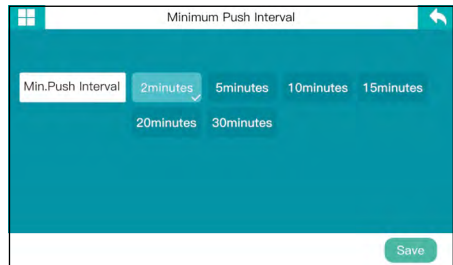

Time span

1. Call up the „Time span“ interface via the push notification interface.
2. Press the left/right arrow keys to set the time.
3. Be sure to save after setting.

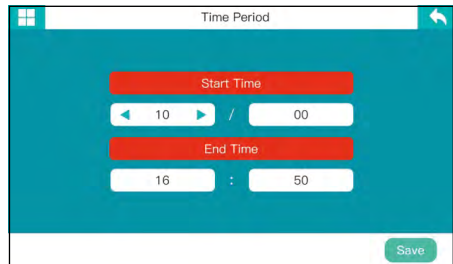

Registered cell phones

1. Call the interface for the „registration of the cell phone“ via the push notification Interface.
2. You can view the registered cell phone number (or email).
3. If no registered phone number is displayed, no mobile device has been registered yet.

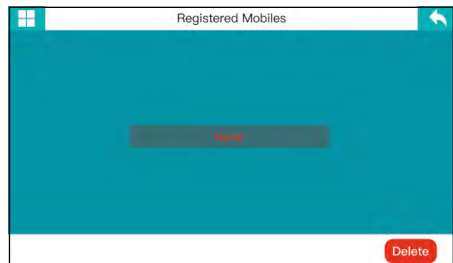

4. Main menu

4.4 System

1. After selecting „System“ in the main menu, press OK to enter and check.
2. Press MENU to exit.

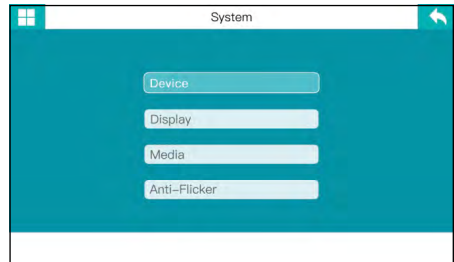
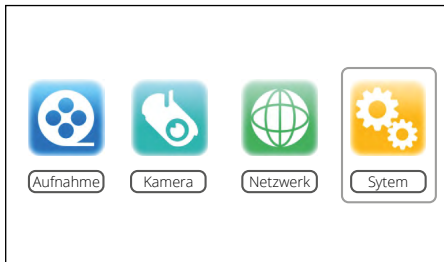

Device

Call up the „Device settings“ via the „System“ interface.

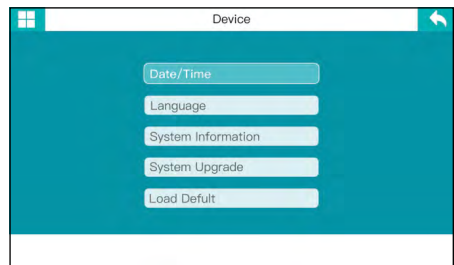

Date / Time

1. Call up the „Date/Time“ interface via the device interface.
2. Press the left/right arrow keys to set the values.
3. Make sure to save after the setting.



4. Main menu

Language

1. Call up the „Language“ interface via the device interface.
2. Press the up/down arrow keys to set the values.
3. Be sure to save after setting.



System Informations

1. Call up the „Language“ interface via the device interface.
2. Press the up/down arrow keys to set the values.
3. Be sure to save after setting.

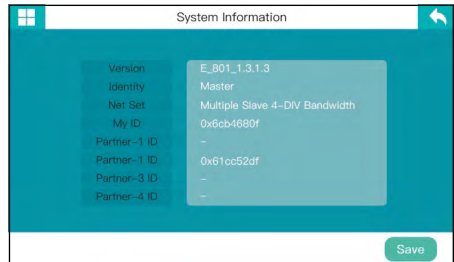

System Upgrade

1. Enter the „System Upgrade“ settings interface via the device interface.
2. „No version upgrade“ is displayed if the network or SD card is not ready for upgrade.

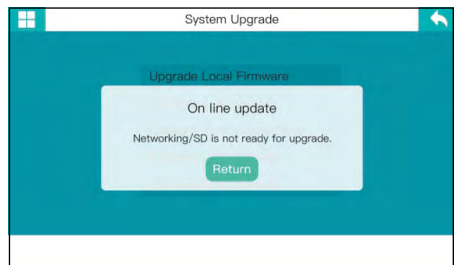
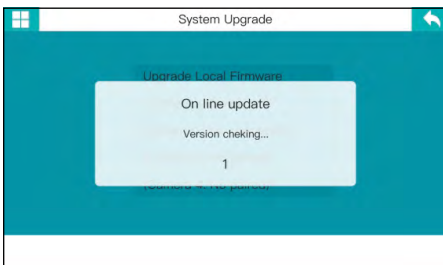

4. Main menu

3. The receiver detects that the SD card contains an upgrade version and the upgrade page shows that the SD card contains program files.

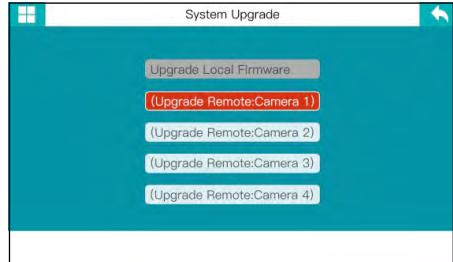
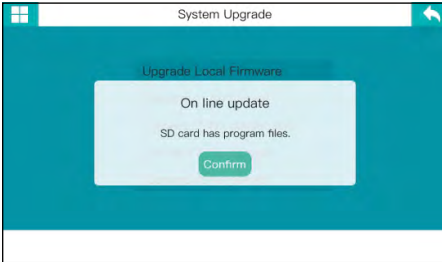

Load default

1. Call up the interface for loading the default settings via the device interface.
2. Press the up/down arrow keys to cancel or OK to confirm.
3. See (page 30) for more details.

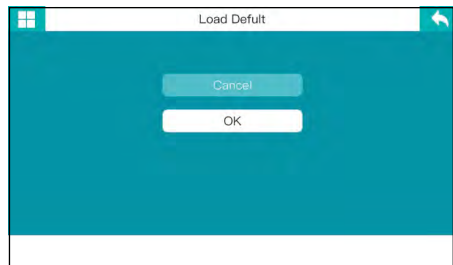

Display

1. Call up the „Display“ interface via the system interface.
2. Press the up/down arrow keys to select the respective options and confirm with OK.

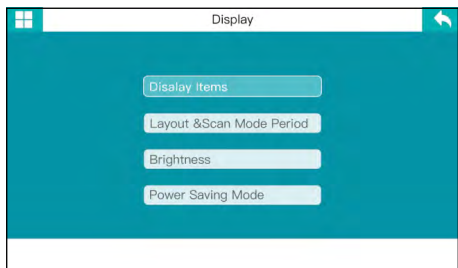
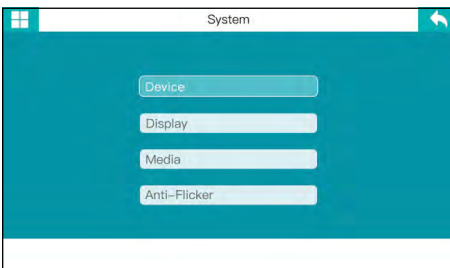

4. Main menu

Display element

1. Call up the „Display element“ interface.
2. Press the up/down arrow keys to select the display elements and confirm with OK.
3. Tap to select or deselect.
4. Be sure to save after setting.

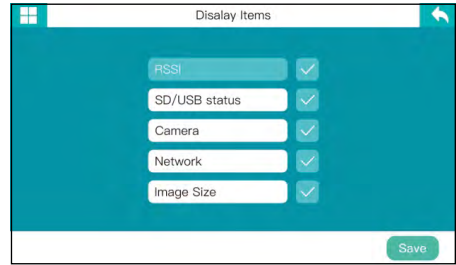

Layout & Scan Mode Period

1. Enter the interface for setting „Layout & Scan Mode“.
2. Press the „Camera Select Button“ on the remote control to switch between the three display modes and set the cycle interval. Choose between 15, 20, 30, 45 and 60 seconds.
3. Be sure to save after setting.

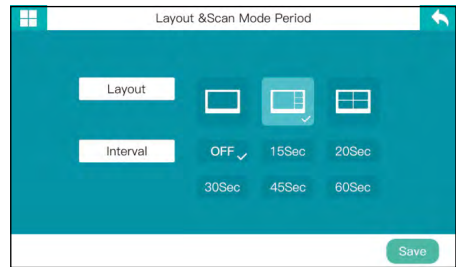

Brightness

1. Call up the interface for setting „Brightness“.
2. Press the left/right arrow keys to set the desired brightness.
3. Be sure to save after the setting.

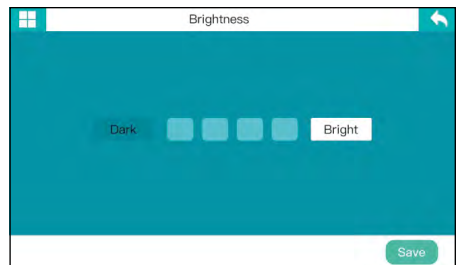

4. Main menu

Energy saving mode

1. Call up the interface for the „Energy-saving mode“.
2. Press the left/right arrow keys to set the desired values.
3. Make sure to save after the setting.

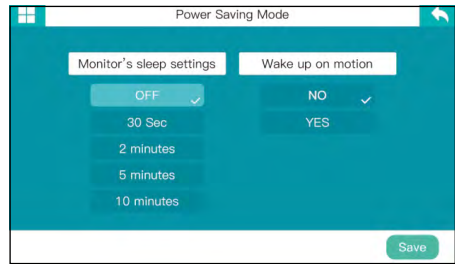

Media

1. Enter the „Media Setup“ interface from the system interface.
2. Press or to select the Media OK option.

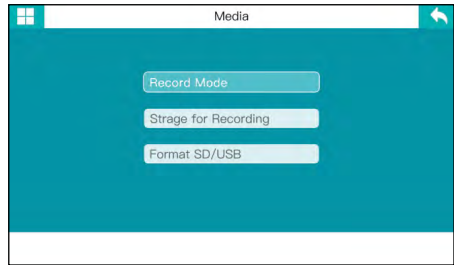
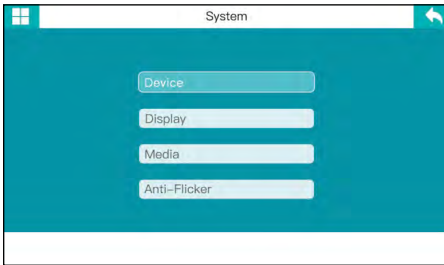

Recording mode

1. Call up the interface for the „Acquisition mode“ via the media interface.
2. Press the up/down arrow keys to select the exposure mode. Click OK to select/deselect.
3. Be sure to save after setting.

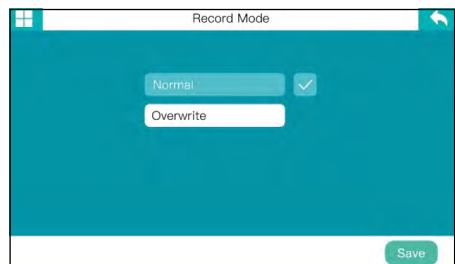

4. Main menu

Memory for recordings

1. Call up the interface for the „Memory for recordings“ via the media interface.
2. Press the up/down arrow keys to set the memory location.
3. Be sure to save after setting.

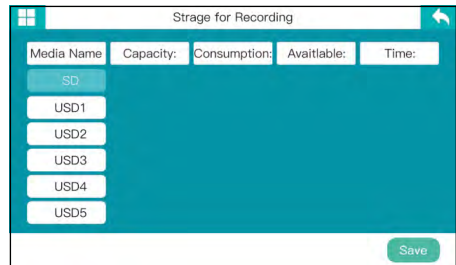

Format SD/USB

1. Call up the „Format SD/USB“ interface via the media interface.
2. Press the up/down arrow keys to select the storage medium.
3. The storage medium can then be formatted.



Anti-flicker

1. Enter the „Anti-Flicker“ interface via the media interface.
2. Press the up/down arrow keys to enable the Anti-Flicker option press OK.
3. Select to choose 50Hz or 60Hz.
4. Be sure to save after the setting.

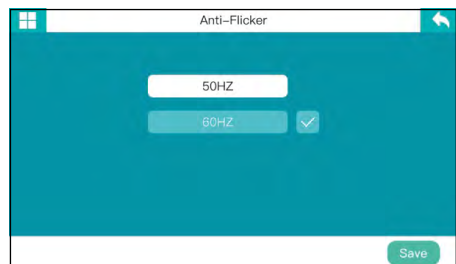
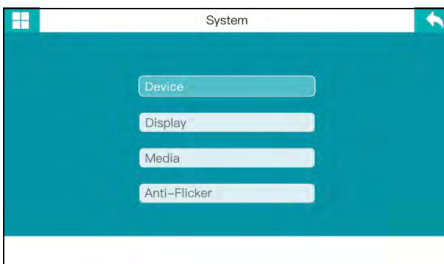

5. App for mobile devices

5.1 Download the App

Note: The instructions for the app have been created on the basis of iOS devices. The interface or operation for Android devices may differ.

Using your mobile device (e.g. smartphone), search for the „GOSCOM Pro“ app in the App Store or GooglePlay Store and download it.

Alternatively, you can also scan the QR code:



App for iOS



App for Android



GOSCOM Pro

5.2 Add camera

1. Open the app and click on „Add device“. Click the „+“ sign to add a new camera.

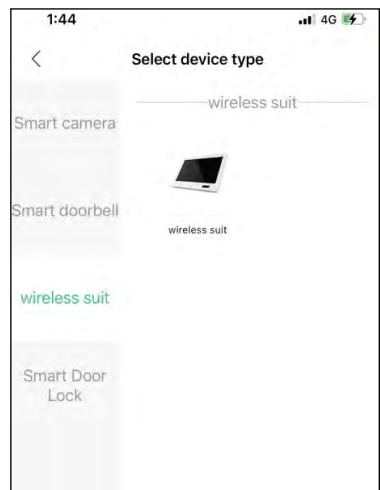
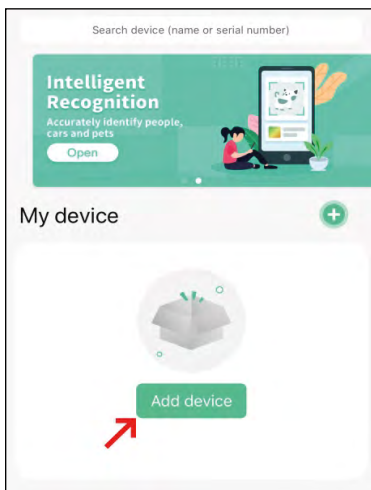

5. App for mobile devices

2. If the monitor and smartphone can access the network (Internet), you only need to set the network password in the monitor and then enter it in the smartphone. Enter the device ID of the monitor into the device ID of the smartphone or scan the QR code to get the device ID.

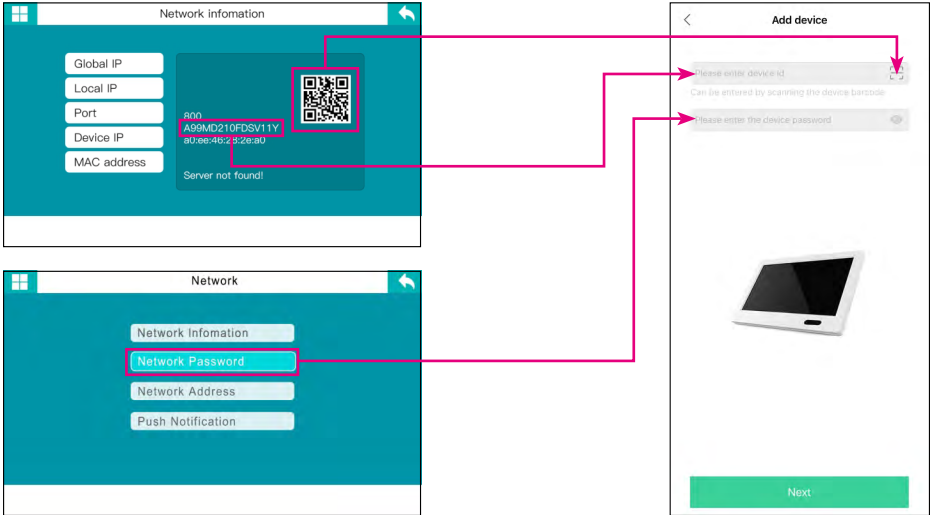

3. To view the video image, you need to select the correct name in the device list, and then click the line to activate the monitoring mode.

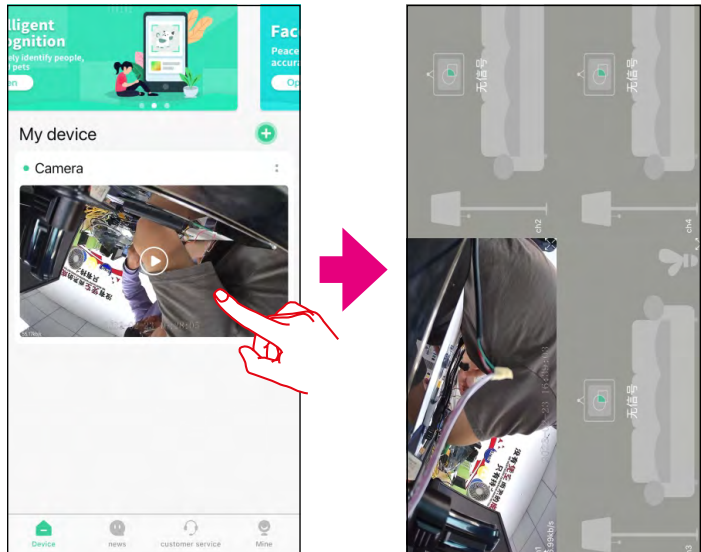

5. App for mobile devices

4. If the connection is successful, the video image will be displayed on the smartphone. Click „Play“ to watch the real-time video.

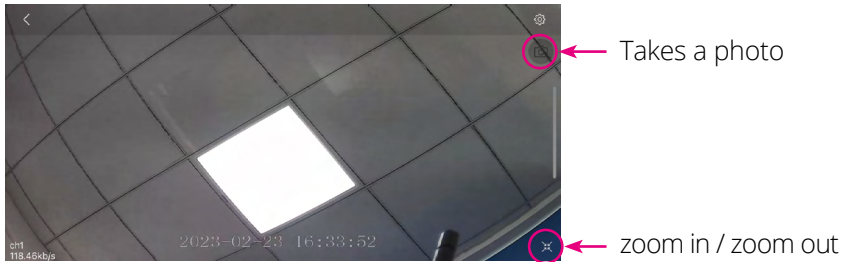

5. Click „Push Message.“ When something moves in front of the camera, a push message will be sent to your smartphone:

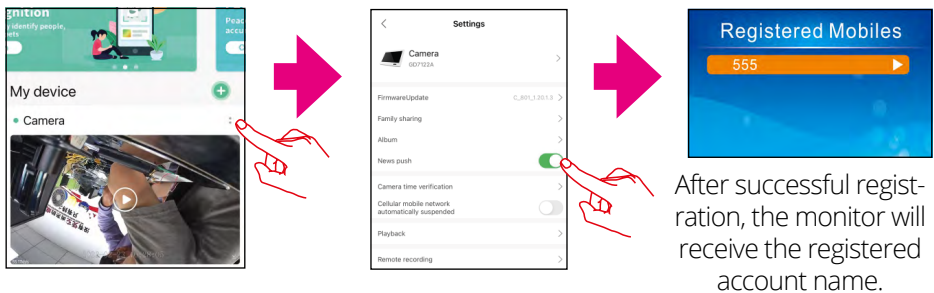

After successful registration, the monitor will receive the registered account name.

Remote video display on the receiver side

When you click Play on the smartphone, you can check the video data on the SD card or external hard drive of the monitor.

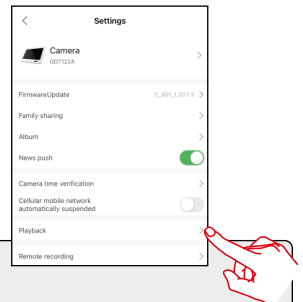

Note:

1. Only if the receiver is in real-time mode, an image is displayed.
2. If the connection with the device ID does not work, it means that the monitor is not connected to the (same) network. Check the connection to the network. Smartphone and monitor must be on the same network.
3. If you don't see live video on the smartphone, but everything seems normal, please close the app (even in the background) and start it again.
4. The network adapter does not support plug & play. That means before you turn on the monitor, you need to connect the network cable to the monitor.

6. Troubleshooting

Error	Solutions
No display	Make sure the power supplies of both devices are connected (camera and monitor).
	Make sure the camera is paired with the monitor.
Recording failed	The SD card is not formatted or previously operated in another device. Please shape the SD card.
	Check that the SD card is full.
Bad picture quality	Interference such as Wi-Fi or other wireless devices in the area.
	There are several obstacles such as walls or glass between camera and monitor.
	Infrared night mode is on, this leads to color deviations.
Camera is off	Make sure the power supplies of both devices are connected.
	Check the settings of the cameras or the monitor again.
No Alarm or Alarm failed	Check the alarm settings.
	Disturbances caused by light, lightning, thunder, infrared or microwaves, etc.
	On the recordings of the videos, no change will be visible if the object to be triggered is outside the video angle. The angle of the motion sensor is greater than the recording angle.
	Objects go through the effective recording surface too fast, or under 2 seconds.
	The lens cover is dirty.

7. Specifications

Specifications (Monitor)

- Screen: 10.1 inch (25.65 cm) TFT LCD screen
- Screen resolution: 1024 x 600 pixels
- 2.4G Wi-Fi support
- Support up to 4 cameras
- SD card support: up to 256 GB
- Recording in Full HD (1920 x 1080 pixels)
- Video frame rate: max. 30 fps
- Video resolution: CIF / VGA
- Video format: AVI
- USB 2.0 port for firmware update
- LAN port for integration into the network
- Power supply: AC 100~240 volts, DC 12 volts, 2A
- Power consumption: max. 700 mA
- Range: up to 300 m (without obstacles)
- Operating temperature: 0° C ~ +40° C
- Humidity: 15 ~ 85 % RH
- Dimensions: 255 x 173 x 37 mm (W/H/D)
- Monitor weight: approx. 764 g

Specifications (camera)

- Housing: plastic (rotatable and tiltable)
- Lens: 1/3" CMOS
- Horizontal viewing angle: 85
- Resolution: 1920 x 1080 pixels (Full HD)
- Night vision range: up to 10 m
- Motion detection (PIR): max. 5 m
- Protection class IP66 (protected against strong water jets and dust)
- Transmission to monitor via WLAN or LAN
- Free app for iOS and Android
- Connections: DC connector / LAN connector / antenna
- Power supply: AC 100~240 volts, DC 12 volts, 1A
- Power consumption: 1,45 Watt
- Operating temperature: -10° C ~ +50° C
- Humidity 15 ~ 85 % RH
- Dimensions: 59 x 69 x 130 mm (W/H/D)
- Weight: 251 g

Conformity information

Hereby declare the company Megasat Werke GmbH that the following devices is in compliance with the essential requirements and other relevant provisions of Directive 2014/30/EU and 2014/35/EU and Radio Equipment Directive 2014/53/EU:

Megasat HS 150 (Art-No. 0900197)

The Declaration of Conformity for this product is located at the company:
Megasat Werke GmbH, Brückenstraße 2a, D-97618 Niederlauer

The declaration of conformity can be downloaded from our homepage:
www.megasat.tv/downloads

WEEE Reg.-Nr. DE70592344



Version 2.1 (Nov. 2024) // Technical changes, misprints and errors excepted.
Megasat Werke GmbH | Brückenstraße 2a | D-97618 Niederlauer | www.megasat.tv | info@megasat.tv